



+7,0%

Navýšení cen
od 01.12.2022

na sprchové kouty
a příslušenství v
ceníku:

Ceny a technické
informace I/2022

KERMI sprchové kouty Ceny a technické informace I / 2022

NICA

Obsah

Všechny sprchové kouty Kermi lze namontovat i bez sprchové vaničky přímo na dlažbu.



Sériové díly místo atypické výroby.

Informace o sprchových koutech	Zaměření a montáž		4 - 7
	Stabilizátor		8
	Čtvrkruhový sprchový kout / přiřazení rádiusu		9 - 21
	Ochrana proti stříkající vodě		22 - 23
	Čištění a údržba		24 - 25
WALK-IN	WALK-IN XC		26 - 31
PANTY	PASA / PASA XP		32 - 87
	FILIA / FILIA XP		88 - 141
	MENA		142 - 181
PROFIL	NICA		182 - 209
	PEGA		210 - 247
	RAYA		248 - 285
	LIGA		286 - 329
VANA	SÉRIOVÉ MODELY NA VANU PASA XP / MENA / DIGA / NICA / PEGA / LIGA		330 - 345
KermiEXTRA	Individuální řešení		346 - 347
	Madla		348 - 353
	Pískovaná skla		354 - 367
	Zrcadlové sklo		368 - 371
	Povrchy		372 - 375
	Speciální provedení		376 - 385
Informace	Povrchy		386
	Skla		387
	Přehled povrchů / skel		388 - 390
	Kermi kvalita		391

Sprchový kout

Zaměření



Na vaničce / vyzděném prahu

Příklad:

Liga Otočné dveře s pevným polem a boční stěna

Nutno vždy změřit:

Vnější hrana WE ke stěně

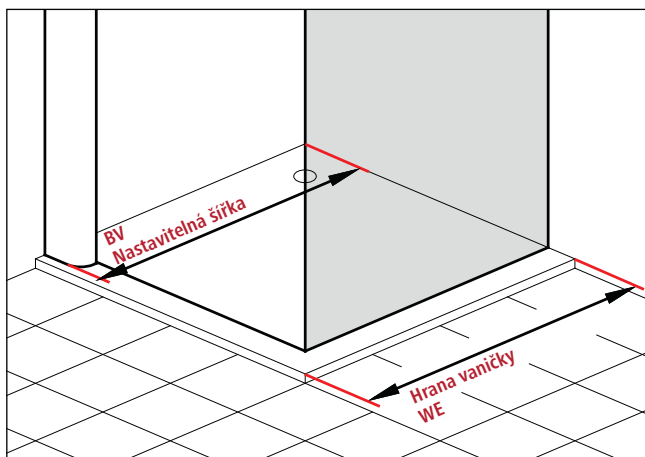

WE = vnější hrana vaničky / vyzděného prahu ke stěně (montážní rozměr na vaničku)

BV = vnější hrana sprchového koutu (stěnový profil resp. prahová lišta) ke stěně

10 mm od hrany vaničky / podlahy = vnější bod sprchového koutu

25 mm od hrany vaničky / podlahy = vnější hrana skla

Obdržíte vždy:

Sprchový kout, jehož vnější hrana bude namontována cca 10mm od hrany vaničky / vyzděného prahu.

Nastavitelná šířka umožňuje vyrovnání v místě nerovnosti při nerovné stěně.

Přesnou nastavitelnou šířku (**BV**) najdete v konkrétní tabulce atypické výroby.

Upozornění:

Sprchové kouty Kermi jsou určeny k montáži na vaničku resp. na podlahu. Při jiném způsobu instalace je třeba zajistit srovnatelné instalační podmínky (utěsnění napojení na dlažbu, spád dle DIN 18534, ...).

Při instalaci na spáru je třeba mít jistotu, že je tato spára vodotěsná a nevyžaduje údržbu.

Při bezbariérovém provedení zabezpečte místo před sprchovým koutem, kde vzniká riziko uklouznutí.

Sprchový kout

Zaměření



Na podlahu

Příklad:

Liga Otočné dveře s pevným polem a boční stěna

Popište naměřené hodnoty jednoznačně:

Vnější hrana GAK ke stěně

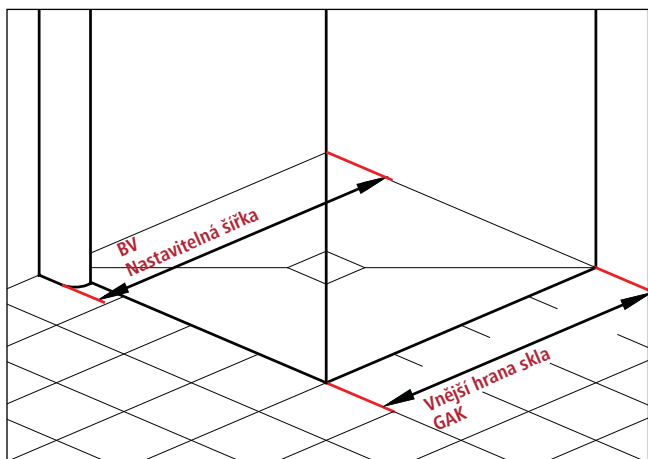

GAK = vnější hrana skla ke stěně

BV = vnější hrana sprchového koutu (stěnový profil resp. prahová lišta) ke stěně

Obdržíte vždy:

Sprchový kout, kdy vnější hrana skla má vámi požadovaný rozměr.

Nastavitelná šířka umožňuje vyrovnání v místě nerovností při nerovné stěně.

Přesnou nastavitelnou šířku (BV) atypu najdete v konkrétní tabulce atypické výroby.

Upozornění:

Sprchové kouty Kermi jsou určeny k montáži na masivní zeď a strop. Při jiném způsobu instalace je třeba zajistit odpovídající stabilitu (např. speciálními hmoždinkami, výztuhami). Dle povrchu používejte vhodný silikon (např. pro mramor).

Vzhled a konstrukce sprchového koutu ovlivňují jeho funkčnost.

Vyšší cena neznamená v žádném případě automaticky i vyšší těsnost.

Montáž sprchového koutu na podlahu 6 – 7.

Sprchový kout

Montáž na podlahu

Montáž sériových výrobků na podlahu

Např. LIGA rohový vstup 2-dílný (kynné-zalamovací dveře) - poloviční díl (strana 307)

Sériový výrobek na vaničku a podlahu							
Všechny rozměry jsou v mm a při kolmých stěnách. Při odchylkách podlahy vyšších než 5 mm nedoporučujeme standardní montáž, ale atypické řešení. Výška 1850 mm (LI 2CR/L...18..K) za stejnou cenu jako výška 2000 mm. Cena kompletního sprchového koutu je součtem ceny pravého (LI 2CR) a levého (LI 2CL) polovičního dílu.							
Výška sprchového koutu	Hrana vaničky WE	Vnější hrana skla GAK	Vanička (sede) Podlaha (modře)	Diagonální šířka vstupu 2 polovičních dílů	Šířka křídla 1 F1	Šířka křídla 2 F2	Číslo výrobku stříbrná vysoký lesk = V ESG čiré s KermiCLEAN = P
2000	735-760	710-735	750	897	362	299	LI 2CR 07520 VPK LI 2CL 07520 VPK
	760-785	735-760	750	933	387	299	LI 2CR 07820 VPK LI 2CL 07820 VPK
	785-810	760-785	800	968	387	324	LI 2CR 08020 VPK LI 2CL 08020 VPK
	810-835	785-810	800	1003	412	324	LI 2CR 08320 VPK LI 2CL 08320 VPK
	885-910	860-885	900	1109	437	374	LI 2CR 09020 VPK LI 2CL 09020 VPK
	910-935	885-910	900	1145	462	374	LI 2CR 09320 VPK LI 2CL 09320 VPK
	985-1010	960-985	1000	1251	487	424	LI 2CR 10020 VPK LI 2CL 10020 VPK
	1010-1035	985-1010	1000	1286	512	424	LI 2CR 10320 VPK LI 2CL 10320 VPK
	1085-1110	1060-1085	1100	1392	537	474	LI 2CR 11020 VPK LI 2CL 11020 VPK
	1110-1135	1085-1110	1100	1428	562	474	LI 2CR 11320 VPK LI 2CL 11320 VPK
	1185-1210	1160-1185	1200	1534	587	524	LI 2CR 12020 VPK LI 2CL 12020 VPK
	1210-1235	1185-1210	1200	1569	612	524	LI 2CR 12320 VPK LI 2CL 12320 VPK

1. Pevně namontované skleněné díly (pevná pole, boční stěny, ...)

Cca 5 mm uvnitř před nebo vně za spárou.

Půlkruhový sprchový kout PASA XP a RAYA vždy 5 mm uvnitř před spárou.

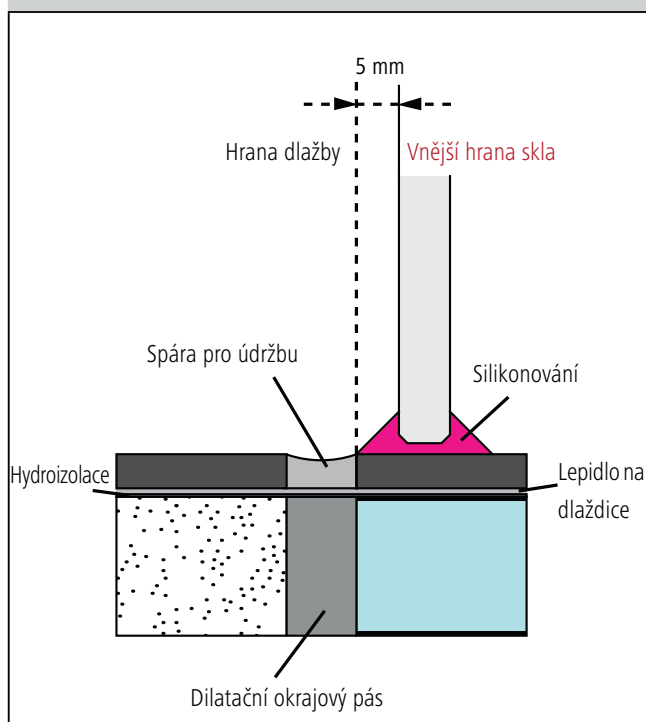

2. Pohyblivé skleněné díly (dveřní křídla)

Obdobně jako 1. Pevně namontované skleněné díly nebo přímo nad spárou.

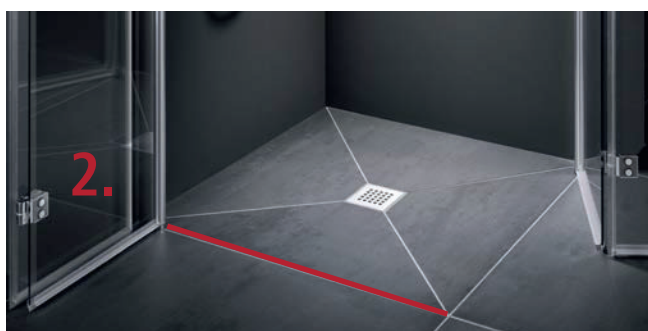
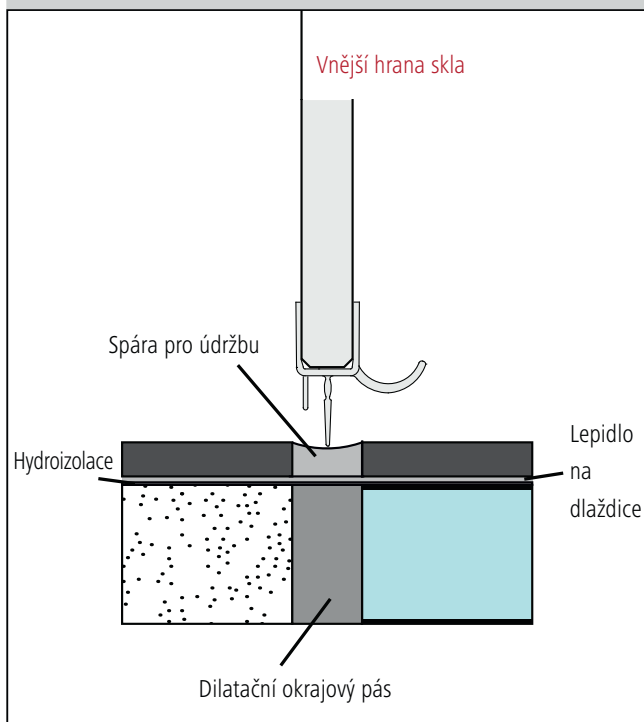

3. Pevně namontované skleněné díly (pevná pole, boční stěny, ...)

Vždy vedle spáry.

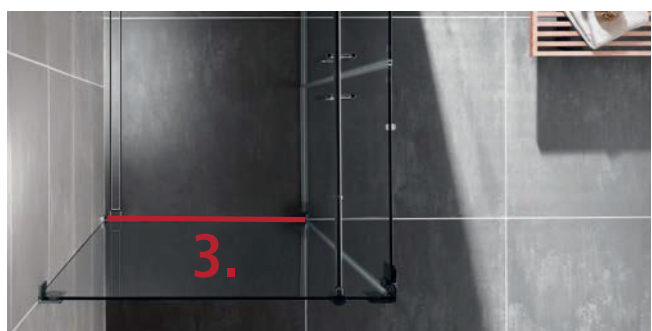
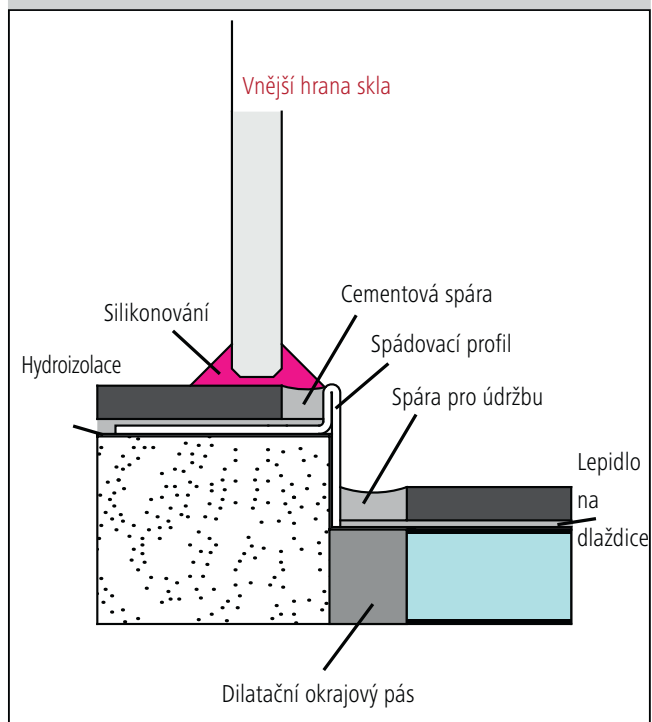

Sprchový kout

Stabilizátor

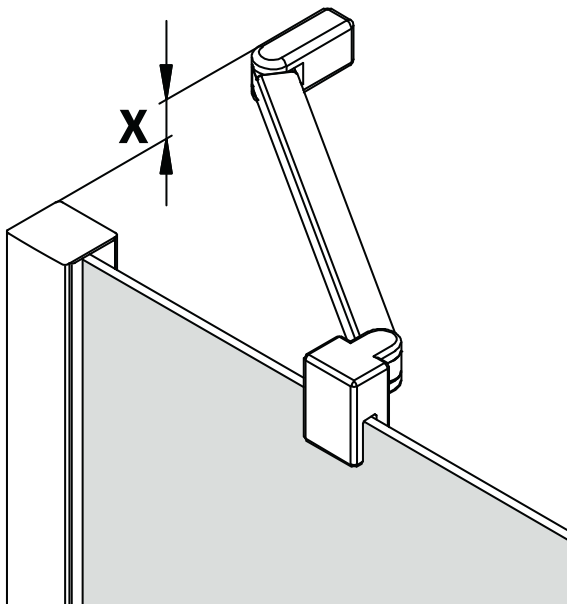

**PASA. PASA XP.
FILIA. FILIA XP. MENA.
PEGA. RAYA. LIGA.**

Použitím stabilizátoru se vždy zvýší celková výška sprchového koutu. Končí-li obklady ve výšce 2000mm, bude se stabilizátor upevňovat vždy výše tj. nad obkladem (viz tabulka, dle série je výška nad obkladem různá).

Při požadavku na celkovou výšku sprchového koutu vč. stabilizátoru přizpůsobenou na výšku obkladu je nutné atypické provedení.

Přehled stabilizátorů

	Rozměr x v mm
PASA / PASA XP	32
FILIA / FILIA XP	25
MENA	32
PEGA	33
RAYA (mimo RA TOR/L)	24
LIGA	24

Čtvrtkruhový sprchový kout

Zjištění rádiusu vaničky

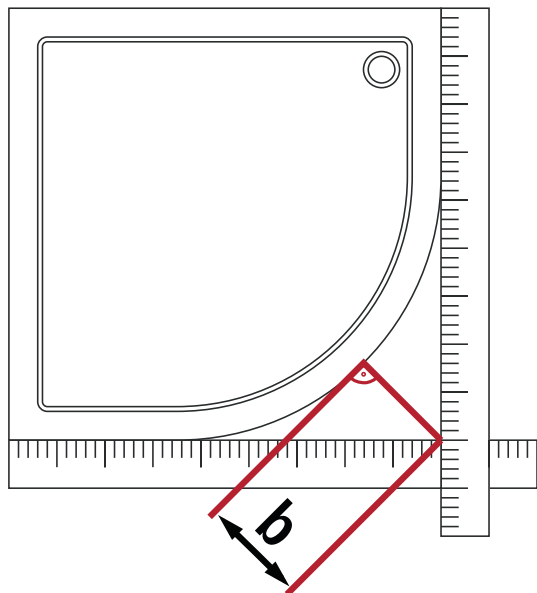

PASA. FILIA. LIGA.

Každý bezrámový sprchový kout je vyráběný na míru dle vašich individuálních požadavků. Proto je nutné zaměření Kermi vyškoleným pracovníkem nebo technikem Kermi.

PASA XP. FILIA XP. PEGA. RAYA. LIGA.

Takto zjistíte rádius vaničky: přiložte dvě rovné latě k bokům čtvrtkruhového sprchového koutu. Změřte vzdálenost mezi hranou vaničky a místem, kde se protínají latě.

Rádius vaničky = $b \times 2,41$

naměřený rozměr b v mm	Rádius vaničky v mm	PASA XP	FILIA XP	PEGA	RAYA	LIGA
207	Rádius 500	PX 50R/L PX P50	FX P50		RA P50	LI C50 LI P50
216	Rádius 520	PX 55R/L PX P55	FX P55	PE P55	RA P55	LI P55 LI E55 LI C55 LI T55
228	Rádius 550	PX 55R/L PX P55	FX P55	PE P55	RA P55	LI P55 LI E55 LI C55 LI T55

Sprchový kout pro vaničku s jinými rozměry na požádání.

Dle typu vaničky a stavební situace probíhá sprchový kout na vaničce od stěnového profilu ke středu rádiusu s odchylkou 0-10mm.

Šablona pro
rádius

Číslo výrobku
EDIFACT-není možný

Cena v CZK bez DPH

Šablona pro rádius pro obkladače ve formátu 1:1

Nutno udat typ a rádius!





9983515

1446,-

Přřazení vaničky ke sprchovému koutu

Čtvrtkruhové sprchové kouty

Dle typu vaničky a stavební situace pasuje
sprchový kout na vaničku s odchylkou
0-5 mm
* 5-10 mm.

asymetrické						
Výrobce vaničky	Model	Rádius	PX 50L / PX 55L	PX 50R / PX 55R	PX P50 / PX P55	FX P50 / FX P55
Aquaestil	Teso left 100x80	550	PX 55L V41..	PX 55R V41..	PX P55 V41..	FX P55 V41..
	Teso left 100x90	550				
	Teso left 90x80	550				
	Teso right 100x80	550	PX 55L V42..	PX 55R V42..	PX P55 V42..	FX P55 V42..
	Teso right 100x90	550				
Artweiger	Susanne 120/90 links	550		PX 55R V71..	PX P55 V71..	FX P55 V71..
	Susanne 120/90 rechts	550	PX 55L V72..		PX P55 V72..	FX P55 V72..
	Susanne 90/80 links	500				
	Susanne 90/80 rechts	500				
Bathstore	Base offset Quadrant 900x1200 left	550	PX 55L V72..		PX P55 V72..	FX P55 V72..
	Base offset Quadrant 900x1200 right	550		PX 55R V71..	PX P55 V71..	FX P55 V71..
	Surface offset Quadrant 1200x900 left	550	PX 55L V72..		PX P55 V72..	FX P55 V72..
	Surface offset Quadrant 1200x900 right	550		PX 55R V71..	PX P55 V71..	FX P55 V71..
Bette	Corner 5461,5462,8921	500	PX 50L V41..	PX 50R V41..	PX P50 V41..	FX P50 V41..
	Corner 5464,5465,8923	500	PX 50L V42..	PX 50R V42..	PX P50 V42..	FX P50 V42..
	Corner 5471,5472,5473	500		PX 50R V71..	PX P50 V71..	FX P50 V71..
	Corner 5475,5476,5477	500	PX 50L V72..		PX P50 V72..	FX P50 V72..
	Corner 6735,6736,6737,6738,6739	500				
	Corner 6741,6742,6743,6744,6745	500				
	Corner 8901,8902,5401,5402,5403	500				
	Corner 8903,8904,5404,5405,5406	500				
	Corner 8914,5431,5432	500				
	Corner 8916,5434,5435	500				
	Corner 8930,8110,8119,8120,8130	500				
	Corner 8940,8150,8159,8160,8170	500				
	Floor 1000x800 / 6751	500				
Floor 800x1000 / 6731	500					
Chr. Schröder Wannen- technik	Asta R 90x100 links	550	PX 55L V41..	PX 55R V41..	PX P55 V41..	FX P55 V41..
	Asta R100x90 rechts	550	PX 55L V42..	PX 55R V42..	PX P55 V42..	FX P55 V42..
	Marola R 90x120 links	550		PX 55R V71..	PX P55 V71..	FX P55 V71..
	Marola R120x90 rechts	550	PX 55L V72..		PX P55 V72..	FX P55 V72..
	Sito R 100x80 rechts	550				
	Sito R 100x90 rechts	550	PX 55L V42..	PX 55R V42..	PX P55 V42..	FX P55 V42..
	Sito R 80x100 links	550				
	Sito R 80x90 links	550				
	Sito R 90x80 rechts	550				
	Sito R 90x100 links	550	PX 55L V41..	PX 55R V41..	PX P55 V41..	FX P55 V41..
Duscholux	Malaga Round Trend 772L	500				
	Malaga Round Trend 772R	500				
	Malaga Round Trend 773L	500				
	Malaga Round Trend 773R	500				
	Malaga Round Trend 778L	500	PX 50L V42..	PX 50R V42..	PX P50 V42..	FX P50 V42..
Galatea	Malaga Round Trend 778R	500	PX 50L V41..	PX 50R V41..	PX P50 V41..	FX P50 V41..
	Coast CT 100/90 R links	550	PX 55L V42..	PX 55R V42..	PX P55 V42..	FX P55 V42..
GKI Sanitär	Coast CT 100/90 R rechts	550	PX 55L V41..	PX 55R V41..	PX P55 V41..	FX P55 V41..
	UNO DW Viertelkreis 900x800li	500				
HSK	UNO DW Viertelkreis 900x800re	500				
	Flach 500150/500151 rechts	550				
	Flach 500170/500171 links	550				
	Flach 500200/500201 rechts	550	PX 55L V42..	PX 55R V42..	PX P55 V42..	FX P55 V42..
	Flach 500210/500211 links	550	PX 55L V41..	PX 55R V41..	PX P55 V41..	FX P55 V41..
	Super-Flach 505151 rechts	550				
	Super-Flach 505171 links	550				
	Super-Flach 505201 rechts	550	PX 55L V42..	PX 55R V42..	PX P55 V42..	FX P55 V42..
	Super-Flach 505211 links	550	PX 55L V41..	PX 55R V41..	PX P55 V41..	FX P55 V41..
	Super-Flach 505240 rechts	550	PX 55L V72..		PX P55 V72..	FX P55 V72..
Hüppe	Super-Flach 505250 links	550		PX 55R V71..	PX P55 V71..	FX P55 V71..
	Purano 202146	504	PX 50L V72..		PX P50 V72..	FX P50 V72..
	Purano 202147	504		PX 50R V71..	PX P50 V71..	FX P50 V71..
	Purano 202148	504				
	Purano 202149	504				
	Purano 202153	504	PX 50L V42..	PX 50R V42..	PX P50 V42..	FX P50 V42..
	Purano 202154	504	PX 50L V41..	PX 50R V41..	PX P50 V41..	FX P50 V41..
Purano 202155	504					
Jacob Delafon	Purano 202156	504				
	Flight E62463	550				
	Flight E62464	550				
	Flight E62465	550	PX 55L V72..		PX P55 V72..	FX P55 V72..
Jika	Flight E62466	550		PX 55R V71..	PX P55 V71..	FX P55 V71..
	Tigo 852210	550				
Just Trays	Tigo 852211	550				
	Offset quadrant 1000x800li	550				
	Offset quadrant 1200x900li	550	PX 55L V72..		PX P55 V72..	FX P55 V72..
	Offset quadrant 800x1000re	550				
	Offset quadrant 800x900re	550				
	Offset quadrant 900x1200re	550		PX 55R V71..	PX P55 V71..	FX P55 V71..
Kaldewei	Offset quadrant 900x800li	550				
	Zirkon 501,503	500				
	Zirkon 502,504	500				
	Zirkon 601,506	500				
	Zirkon 602,507	500				
	Zirkon 603,508	500				
Mauers- berger Badtechnik	Zirkon 605,509	500				
	Albis 100/80 superflach links	500				
	Albis 100/80 superflach rechts	500				
	Albis 100/90 superflach links	550	PX 55L V42..	PX 55R V42..	PX P55 V42..	FX P55 V42..
	Albis 100/90 superflach rechts	550	PX 55L V41..	PX 55R V41..	PX P55 V41..	FX P55 V41..
	Albis 90/80 superflach links	500				
MX Group	Albis 90/80 superflach rechts	500				
	L/H TNY;XFX;XNR	550				
	L/H TOP	550	PX 55L V42..	PX 55R V42..	PX P55 V42..	FX P55 V42..
	L/H TOS;XFI;XNT;XQW	550				
	L/H TQK;XFK;XNX;XQ3	550	PX 55L V72..		PX P55 V72..	FX P55 V72..
	L/H TY	550	PX 55L V72..		PX P55 V72..	FX P55 V72..
	L/H URR;UPQ;UPS;UPU;ULR	550	PX 55L V72..		PX P55 V72..	FX P55 V72..
	R/H TNU;XFY;XNQ	550				
	R/H TOO;XFJ;XNS;XQV	550				
	R/H TOR	550	PX 55L V41..	PX 55R V41..	PX P55 V41..	FX P55 V41..
	R/H TQG;XFL;XNW;XQZ	550		PX 55R V71..	PX P55 V71..	FX P55 V71..
	R/H TYZ	550		PX 55R V71..	PX P55 V71..	FX P55 V71..

Přiřazení vaničky ke sprchovému koutu



Čtvrtkruhové sprchové kouty

Dle typu vaničky a stavební situace pasuje sprchový kout na vaničku s odchylkou 0-5 mm
* 5-10 mm.

		asymetrické				
Výrobce vaničky	Model	Rádius	PASA XP	PASA XP	PASA XP	FILIA XP
			PX 50L / PX 55L	PX 50R / PX 55R	PX P50 / PX P55	FX P50 / FX P55
Polypex	R/H URS;UPR;UPT;UPV;ULS	550				
	Lagune 100x90 links	550	PX 55L V41..	PX 55R V41..	PX P55 V41..	FX P55 V41..
	Lagune 100x90 rechts	550	PX 55L V42..	PX 55R V42..	PX P55 V42..	FX P55 V42..
	Lagune 90x80 links	500				
	Lagune 90x80 rechts	500				
	Rondo 100x80 links	500				
Repabad	Rondo 100x80 rechts	500				
	Bologna 120/90 links	550	PX 55L V72..		PX P55 V72..	FX P55 V72..
	Bologna 120/90 rechts	550		PX 55R V71..	PX P55 V71..	FX P55 V71..
	Udine S100/90 links	550	PX 55L V42..	PX 55R V42..	PX P55 V42..	FX P55 V42..
	Udine S100/90 rechts	550	PX 55L V41..	PX 55R V41..	PX P55 V41..	FX P55 V41..
	Udine S90/80 links	500				
Sanplast	Udine S90/80 rechts	500				
	Vaduz 100/90 links	550	PX 55L V42..	PX 55R V42..	PX P55 V42..	FX P55 V42..
	Vaduz 100/90 rechts	550	PX 55L V41..	PX 55R V41..	PX P55 V41..	FX P55 V41..
	BP-L/Free 800x1000	550		PX 55R V71..	PX P55 V71..	FX P55 V71..
Schedpol	BP-L/Free 900x1200	550				
	BP-P/Free 800x1000	550				
	BP-P/Free 900x1200	550	PX 55L V72..		PX P55 V72..	FX P55 V72..
	Corrina 100x80/3.071/L	550				
	Corrina 80x100/3.072/P	550				
	Delos 100x80/3.079/P	550				
Schmidlin	Delos 80x100/3.078/L	550				
	Grando PLUS 80x90/3.0136/L	550				
	Grando PLUS 90x80/3.0137/P	550				
	1000/800 rechts	500				
Sealskin	750/900 links	500				
	800/1000 links	500				
Wave	900/750 rechts	500				
	Senso-Line P1000/800 links	550				
	Senso-Line P1000/800 rechts	550				
	Bounty 80/90 links	500				
Bounty	Bounty 90/80 rechts	500				
	Bounty links	550	PX 55L V41..	PX 55R V41..	PX P55 V41..	FX P55 V41..
	Bounty rechts	550	PX 55L V42..	PX 55R V42..	PX P55 V42..	FX P55 V42..







Přřazení vaničky ke sprchovému koutu

Pětúhlé sprchové kouty

 symetrické							
		PASA XP	PASA XP	PASA XP	PEGA	PEGA	PEGA
Výrobce vaničky	Model	PX L..	PX R..	PX F..	PE F..	PE ..L	PE ..R
Acomo	Penta FP 945 Penta SP 945 SP 942 / SP 942P	PX L45 090.. PX L45 090..	PX R45 090.. PX R45 090..	PX F45 090.. PX F45 090..	PE F45 090.. PE F45 090..	PE 45L 090.. PE 45L 090..	PE 45R 090.. PE 45R 090..
Artweger	Sally 90x90 FE	PX L45 090..	PX R45 090..	PX F45 090..	PE F45 090..	PE 45L 090..	PE 45R 090..
Atlantis	BFD1005 BFD0905	PX L50 100.. PX L45 090..	PX R50 100.. PX R45 090..	PX F50 100 PX F45 090..	PE F50 100.. PE F45 090..	PE 50L 100.. PE 45L 090..	PE 50R 100.. PE 45R 090..
Banacril	Pentag_90 Estrella Pentag_90 Plus	PX L45 090.. PX L45 090..	PX R45 090.. PX R45 090..	PX F45 090.. PX F45 090..	PE F45 090.. PE F45 090..	PE 45L 090.. PE 45L 090..	PE 45R 090.. PE 45R 090..
Bette	Caro 5319,5320,5330,5300,5310 Caro 7189,7190,7200,7210,7150,7160,7170 Caro 7219,7220,7230,7240,7250,7260,7270 Floor Caro 1000 / 7211 Floor Caro 900 / 7191	PX L45 090.. PX L50 100.. PX L50 100.. PX L45 090..	PX R45 090.. PX R50 100.. PX R50 100.. PX R45 090..	PX F45 090.. PX F50 100 PX F50 100 PX F45 090..	PE F45 090.. PE F50 100.. PE F50 100.. PE F45 090..	PE 45L 090.. PE 50L 100.. PE 50L 100.. PE 45L 090..	PE 45R 090.. PE 50R 100.. PE 50R 100.. PE 45R 090..
Blank	Cinquilla Tino						
Breuer	Noa Typ 1909 1000x1000 Noa Typ 1909 900x900 Noa Typ 1959 900x900	PX L50 100.. PX L45 090.. PX L45 090..	PX R50 100.. PX R45 090.. PX R45 090..	PX F50 100 PX F45 090.. PX F45 090..	PE F50 100.. PE F45 090.. PE F45 090..	PE 50L 100.. PE 45L 090.. PE 45L 090..	PE 50R 100.. PE 45R 090.. PE 45R 090..
Chr. Schröder Wannen- technik	Adria F 90x90 Alicante F 80x80 Arenal F 90x90 Cola F 100x100 Cola F 90x90 Fidelio F 80x80 Riga F 90x90 Riga F 100x100 Tino F 100x100 Tino F 90x90 Varna F 90x90	PX L45 090.. PX L50 100.. PX L45 090.. PX L45 090.. PX L50 100.. PX L50 100.. PX L40 090.. PX L50 100.. PX L50 100.. PX L40 090.. PX L45 090..	PX R45 090.. PX R50 100.. PX R45 090.. PX R50 100.. PX R40 090.. PX R45 090.. PX R40 090.. PX R50 100.. PX R50 100.. PX R40 090.. PX R45 090..	PX F45 090.. PX F50 100 PX F45 090.. PX F50 100 PX F40 090.. PX F45 090.. PX F40 090.. PX F50 100 PX F50 100 PX F40 090.. PX F45 090..	PE F45 090.. PE F50 100.. PE F45 090.. PE F50 100.. PE F50 100.. PE F45 090.. PE F47 090.. PE F45 090.. PE F50 100.. PE F50 100.. PE F45 090..	PE 45L 090.. PE 50L 100.. PE 45L 090.. PE 50L 100.. PE 50R 100.. PE 50R 100.. PE 45L 090.. PE 50L 100.. PE 50L 100.. PE 45L 090.. PE 47L 090..	PE 45R 090.. PE 50R 100.. PE 45R 090.. PE 50R 100.. PE 45R 090.. PE 50R 100.. PE 45R 090.. PE 50R 100.. PE 50R 100.. PE 45R 090.. PE 47R 090..
Coers	DE947 DEF091 DEF092 DEF100S DEF102 DEF112 DEF945S DEF947S	PX L47 090.. PX L45 090.. PX L50 100.. PX L50 100.. PX L45 090.. PX L47 090..	PX R47 090.. PX R45 090.. PX R50 100.. PX R50 100.. PX R45 090.. PX R47 090..	PX F47 090.. PX F45 090.. PX F50 100.. PX F50 100.. PX F45 090.. PX F47 090..	PE F47 090.. PE F45 090.. PE F50 100.. PE F50 100.. PE F45 090.. PE F47 090..	PE 47L 090.. PE 45L 090.. PE 50L 100.. PE 50L 100.. PE 45L 090.. PE 47L 090..	PE 47R 090.. PE 45R 090.. PE 50R 100.. PE 50R 100.. PE 45R 090.. PE 47R 090..
Comforsan	Comforsan 900x900 FE	PX L47 090..	PX R47 090..	PX F47 090..	PE F47 090..	PE 47L 090..	PE 47R 090..
Dornovari	D853/90	PX L45 090..	PX R45 090..	PX F45 090..	PE F45 090..	PE 45L 090..	PE 45R 090..
Duka	Quinta 900 Quinta P 926	PX L45 090..	PX R45 090..	PX F45 090..	PE F45 090..	PE 45L 090..	PE 45R 090..
Duravit	Starck 720005,720006 Starck 720007,720008 Starck Slimline 720139 Starck Slimline 720140	PX L45 090.. PX L50 100.. PX L45 090.. PX L50 100..	PX R45 090.. PX R50 100.. PX R45 090.. PX R50 100..	PX F45 090.. PX F50 100 PX F45 090.. PX F50 100..	PE F45 090.. PE F50 100.. PE F45 090.. PE F50 100..	PE 45L 090.. PE 50L 100.. PE 45L 090.. PE 50L 100..	PE 45R 090.. PE 50R 100.. PE 45R 090.. PE 50R 100..
Dusar	AS-FEDWIF 900	PX L45 090..	PX R45 090..	PX F45 090..	PE F45 090..	PE 45L 090..	PE 45R 090..
Duscholux	CordobaFiveTrend871 CordobaFiveTrend875	PX L43 090.. PX L53 100..	PX R43 090.. PX R53 100..	PX F43 090.. PX F53 100..	PE F43 090.. PE F53 100..	PE 43L 090.. PE 53L 100..	PE 43R 090.. PE 53R 100..
EURO-PA	Exactly Flach N 1000 Exactly Flach N 900 Exactly Tief N 900	PX L50 100.. PX L40 090.. PX L40 090..	PX R50 100.. PX R40 090.. PX R40 090..	PX F50 100 PX F40 090.. PX F40 090..	PE F50 100.. PE F50 100.. PE F50 100..	PE 50L 100.. PE 50L 100.. PE 50R 100..	PE 50R 100.. PE 50R 100.. PE 50R 100..
FAP	Fuschl 630-Flach 90 Fuschl 650-Flach 100 Mondsee 100 Wien 100 Wien 90 Wien-Flach 100 Wien-Flach 90	PX L45 090.. PX L53 100.. PX L50 100.. PX L50 100.. PX L40 090.. PX L50 100.. PX L40 090..	PX R45 090.. PX R53 100.. PX R50 100.. PX R50 100.. PX R40 090.. PX R50 100.. PX R40 090..	PX F45 090.. PX F53 100 PX F50 100 PX F50 100.. PX F40 090.. PX F50 100.. PX F40 090..	PE F45 090.. PE F53 100.. PE F50 100.. PE F50 100.. PE F45 090.. PE F50 100.. PE F50 100..	PE 45L 090.. PE 53L 100.. PE 50L 100.. PE 50L 100.. PE 45L 090.. PE 50L 100.. PE 50L 100..	PE 45R 090.. PE 53R 100.. PE 50R 100.. PE 50R 100.. PE 45R 090.. PE 50R 100.. PE 50R 100..
Fröhlich	Los Angel. New York	PX L45 090.. PX L45 090..	PX R45 090.. PX R45 090..	PX F45 090.. PX F45 090..	PE F45 090.. PE F45 090..	PE 45L 090.. PE 45L 090..	PE 45R 090.. PE 45R 090..
Galatea	Cliff CF 90 F	PX L50 100..	PX R50 100..	PX F50 100	PE F50 100..	PE 50L 100..	PE 50R 100..
GC (Vigour)	COSI5100SF/COSI5100EF COSI5100SFSG/COSI5100EFSG COSI590SF/COSI590EF COSI590SFSG/COSI590EFSG DEA590EF DEMS100 DEMS90 ONAS100EF ONAS90EF	PX L50 100.. PX L47 090.. PX L47 090.. PX L45 090.. PX L50 100.. PX L45 090.. PX L50 100.. PX L45 090.. PX L50 100.. PX L45 090..	PX R50 100.. PX R47 090.. PX R47 090.. PX R45 090.. PX R50 100.. PX R45 090.. PX R50 100.. PX R45 090.. PX R50 100.. PX R45 090..	PX F50 100 PX F47 090.. PX F47 090.. PX F45 090.. PX F50 100 PX F45 090.. PX F50 100 PX F45 090.. PX F50 100 PX F45 090..	PE F50 100.. PE F47 090.. PE F47 090.. PE F45 090.. PE F50 100.. PE F45 090.. PE F50 100.. PE F45 090.. PE F50 100.. PE F45 090..	PE 50L 100.. PE 47L 090.. PE 47L 090.. PE 45L 090.. PE 50L 100.. PE 45L 090.. PE 50L 100.. PE 45L 090.. PE 50L 100.. PE 45L 090..	PE 50R 100.. PE 47R 090.. PE 47R 090.. PE 45R 090.. PE 50R 100.. PE 45R 090.. PE 50R 100.. PE 45R 090.. PE 50R 100.. PE 45R 090..
GEO	90 DTA5 90 DTF5	PX L45 090.. PX L45 090..	PX R45 090.. PX R45 090..	PX F45 090.. PX F45 090..	PE F45 090.. PE F45 090..	PE 45L 090.. PE 45L 090..	PE 45R 090.. PE 45R 090..
GKI Sanitär	UNO DW Fünfeck 1000 UNO DW Fünfeck 900x900	PX L50 100.. PX L47 090..	PX R50 100.. PX R47 090..	PX F50 100 PX F47 090..	PE F50 100.. PE F47 090..	PE 50L 100.. PE 47L 090..	PE 50R 100.. PE 47R 090..
Hoesch	Samar 4461 Samar 4462 Thasos 6522 Thasos 6523	PX L43 090.. PX L53 100.. PX L43 090.. PX L53 100..	PX R43 090.. PX R53 100.. PX R43 090.. PX R53 100..	PX F43 090.. PX F53 100.. PX F43 090.. PX F53 100..	PE F43 090.. PE F53 100.. PE F43 090.. PE F53 100..	PE 43L 090.. PE 53L 100.. PE 43L 090.. PE 53L 100..	PE 43R 090.. PE 53R 100.. PE 43R 090.. PE 53R 100..
HSK	Super-Flach 515090 Super-Flach 515100	PX L45 090.. PX L50 100..	PX R45 090.. PX R50 100..	PX F45 090.. PX F50 100	PE F45 090.. PE F50 100..	PE 45L 090.. PE 50L 100..	PE 45R 090.. PE 50R 100..
Hüppe	Purano 210601 Purano 210602	PX L45 090.. PX L50 100..	PX R45 090.. PX R50 100..	PX F45 090.. PX F50 100	PE F45 090.. PE F50 100..	PE 45L 090.. PE 50L 100..	PE 45R 090.. PE 50R 100..
Hydro Pool	Neptun ND 14 Neptun ND 15 Neptun ND 29 Neptun ND 31 Neptun ND13	PX L53 100.. PX L53 100..	PX R53 100.. PX R53 100..	PX F53 100 PX F53 100	PE F53 100.. PE F53 100..	PE 53L 100.. PE 53L 100..	PE 53R 100.. PE 53R 100..
Ideal Standard	Connect Air E 1058 01 Connect-Playa T2710 Connect-Playa T2711 Hotline K278201/278301 Hotline K278401 Ultra Flat K1950 Ultra Flat K1951 Ultra Flat K1994 Ultra Flat K1995 Washpoint K5232 Washpoint K5233 Connect Air E 1055 01	PX L50 100.. PX L45 090.. PX L50 100.. PX L45 090.. PX L50 100.. PX L45 090.. PX L53 100.. PX L45 090.. PX L53 100.. PX L45 090.. PX L53 100.. PX L45 090.. PX L53 100.. PX L45 090..	PX R50 100.. PX R45 090.. PX R50 100.. PX R45 090.. PX R50 100.. PX R45 090.. PX R53 100.. PX R45 090.. PX R53 100.. PX R45 090.. PX R53 100.. PX R45 090.. PX R53 100.. PX R45 090..	PX F50 100 PX F45 090.. PX F50 100 PX F45 090.. PX F50 100 PX F45 090.. PX F53 100.. PX F45 090.. PX F53 100.. PX F45 090.. PX F53 100.. PX F45 090.. PX F53 100..	PE F50 100.. PE F45 090.. PE F50 100.. PE F45 090.. PE F50 100.. PE F45 090.. PE F53 100.. PE F45 090.. PE F53 100.. PE F45 090.. PE F53 100.. PE F45 090.. PE F53 100..	PE 50L 100.. PE 45L 090.. PE 50L 100.. PE 45L 090.. PE 50L 100.. PE 45L 090.. PE 53L 100.. PE 45L 090.. PE 53L 100.. PE 45L 090.. PE 53L 100.. PE 45L 090.. PE 53L 100..	PE 50R 100.. PE 45R 090.. PE 50R 100.. PE 45R 090.. PE 50R 100.. PE 45R 090.. PE 53R 100.. PE 45R 090.. PE 53R 100.. PE 45R 090.. PE 53R 100.. PE 45R 090.. PE 53R 100..

Přřazení vaničky ke sprchovému koutu

Pětúhlé sprchové kouty

 symetrické		     					
		PASA XP		PASA XP		PEGA	
		PX L..	PX R..	PX F..	PE F..	PE ..L	PE ..R
Intek	Lavada 5-Eck						
Jacob Delafon	Flight E62445	PX L40 090..	PX R40 090..	PX F40 090..			
Kaldewei	Cornezza 670,671,680	PX L45 090..	PX R45 090..	PX F45 090..	PE F45 090..	PE 45L 090..	
	Cornezza 672,673,681	PX L50 100..	PX R50 100..	PX F50 100..	PE F50 100..	PE 50L 100..	
Keramag	Preciosa 1000x1000	PX L50 100..	PX R50 100..	PX F50 100..	PE F50 100..	PE 50L 100..	
	Preciosa 900x900	PX L45 090..	PX R45 090..	PX F45 090..	PE F45 090..	PE 45L 090..	
	Renova Nr. 1 900x900	PX L45 090..	PX R45 090..	PX F45 090..	PE F45 090..	PE 45L 090..	
Kohler	Flight 90x90 62445K	PX L40 090..	PX R40 090..	PX F40 090..			
	Leifeld						
M.I.E.	Bodensee 900	PX L45 090..	PX R45 090..	PX F45 090..	PE F45 090..	PE 45L 090..	
	Mauersberger Badtechnik						
Mondial	5-Eck	PX L47 090..	PX R47 090..	PX F47 090..	PE F47 090..	PE 47L 090..	
	Mont Sano						
MX Group	Emden 90	PX L45 090..	PX R45 090..	PX F45 090..	PE F45 090..	PE 45L 090..	
	München 90	PX L45 090..	PX R45 090..	PX F45 090..	PE F45 090..	PE 45L 090..	
Neomediam	XQK;UAN;XF2;XPM	PX L40 090..	PX R40 090..	PX F40 090..			
Novellini	Dufy						
	Victory P100	PX L50 100..	PX R50 100..	PX F50 100..	PE F50 100..	PE 50L 100..	
Ottofond	Victory P90	PX L40 090..	PX R40 090..	PX F40 090..			
	Ibiza						
Plexicor	Maui-F 90x90	PX L45 090..	PX R45 090..	PX F45 090..	PE F45 090..	PE 45L 090..	
	Nimbus	PX L47 090..	PX R47 090..	PX F47 090..	PE F47 090..	PE 47L 090..	
Pliieger	Penta 400	PX L40 090..	PX R40 090..	PX F40 090..			
	Liberty Pentagon 100	PX L50 100..	PX R50 100..	PX F50 100..	PE F50 100..	PE 50L 100..	
Polypex	Liberty Pentagon 90	PX L40 090..	PX R40 090..	PX F40 090..			
	Milano 100	PX L50 100..	PX R50 100..	PX F50 100..	PE F50 100..	PE 50L 100..	
Polysan	Napoli 90	PX L40 090..	PX R40 090..	PX F40 090..			
	Piano 90	PX L45 090..	PX R45 090..	PX F45 090..	PE F45 090..	PE 45L 090..	
Pool-Spa	Penta 90x90	PX L45 090..	PX R45 090..	PX F45 090..	PE F45 090..	PE 45L 090..	
	R+F						
Ravak	Optiset 1000	PX L53 100..	PX R53 100..	PX F53 100..	PE F53 100..	PE 53L 100..	
	Optiset 900	PX L43 090..	PX R43 090..	PX F43 090..	PE F43 090..	PE 43L 090..	
Reisser	Genta 90 LA, EX, PAN	PX L45 090..	PX R45 090..	PX F45 090..	PE F45 090..	PE 45L 090..	
	Adria Design AH602/99	PX L45 090..	PX R45 090..	PX F45 090..	PE F45 090..	PE 45L 090..	
Repabad	Golf Acryl AH563/11	PX L53 100..	PX R53 100..	PX F53 100..	PE F53 100..	PE 53L 100..	
	Golf Acryl AH563/99	PX L43 090..	PX R43 090..	PX F43 090..	PE F43 090..	PE 43L 090..	
Riho	Arco 90/5	PX L45 090..	PX R45 090..	PX F45 090..	PE F45 090..	PE 45L 090..	
	Trento S100	PX L50 100..	PX R50 100..	PX F50 100..	PE F50 100..	PE 50L 100..	
	Trento S90	PX L45 090..	PX R45 090..	PX F45 090..	PE F45 090..	PE 45L 090..	
	Turin S100	PX L50 100..	PX R50 100..	PX F50 100..	PE F50 100..	PE 50L 100..	
	Valencia 100	PX L50 100..	PX R50 100..	PX F50 100..	PE F50 100..	PE 50L 100..	
Samo	Valencia 90	PX L45 090..	PX R45 090..	PX F45 090..	PE F45 090..	PE 45L 090..	
	213 (DA 23)	PX L40 090..	PX R40 090..	PX F40 090..			
Sanibel	215 (DA 26)	PX L50 100..	PX R50 100..	PX F50 100..	PE F50 100..	PE 50L 100..	
	Pentagonal D2015	PX L40 090..	PX R40 090..	PX F40 090..			
Saniku	Pentagonale D1 100	PX L50 100..	PX R50 100..	PX F50 100..	PE F50 100..	PE 50L 100..	
	3001 F100x100 / 7075685	PX L50 100..	PX R50 100..	PX F50 100..	PE F50 100..	PE 50L 100..	
Sanitop	3001 F90x90 / 7075669	PX L45 090..	PX R45 090..	PX F45 090..	PE F45 090..	PE 45L 090..	
	Antigua FE / 1000	PX L53 100..	PX R53 100..	PX F53 100..	PE F53 100..	PE 53L 100..	
Saniplast	Antigua FE / 900	PX L43 090..	PX R43 090..	PX F43 090..	PE F43 090..	PE 43L 090..	
	Pentagonal	PX L45 090..	PX R45 090..	PX F45 090..	PE F45 090..	PE 45L 090..	
Schmidlin	BPK/Space 900	PX L45 090..	PX R45 090..	PX F45 090..	PE F45 090..	PE 45L 090..	
	BPK-M/Space 900	PX L45 090..	PX R45 090..	PX F45 090..	PE F45 090..	PE 45L 090..	
Sealskin	Caro 1000	PX L50 100..	PX R50 100..	PX F50 100..	PE F50 100..	PE 50L 100..	
	Caro 800						
Spirella	Caro 900	PX L45 090..	PX R45 090..	PX F45 090..	PE F45 090..	PE 45L 090..	
	Senso-Line F900/F P900	PX L45 090..	PX R45 090..	PX F45 090..	PE F45 090..	PE 45L 090..	
Teiko	Arco 100	PX L50 100..	PX R50 100..	PX F50 100..	PE F50 100..	PE 50L 100..	
	Arco 90	PX L45 090..	PX R45 090..	PX F45 090..	PE F45 090..	PE 45L 090..	
Villeroy & Boch	Pegas	PX L40 090..	PX R40 090..	PX F40 090..			
	Zeus 90	PX L40 090..	PX R40 090..	PX F40 090..			
Wave	O.NovotUDA0906DEN5GV	PX L45 090..	PX R45 090..	PX F45 090..	PE F45 090..	PE 45L 090..	
	Honolulu	PX L50 100..	PX R50 100..	PX F50 100..	PE F50 100..	PE 50L 100..	
	Marshall 100	PX L50 100..	PX R50 100..	PX F50 100..	PE F50 100..	PE 50L 100..	
	Marshall 90	PX L40 090..	PX R40 090..	PX F40 090..			

Přřazení vaničky ke sprchovému koutu

Pětúhlé sprchové kouty

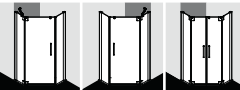
 asymetrické				
		PASA XP	PASA XP	PASA XP
Výrobce vaničky	Model	PX L..	PX R..	PX F..
Bette	Caro 6702,6703,6704,6705,6706 Caro 6708,6709,6710,6711,6712 Caro 8000,8010,8019,8020,8030 Caro 8040,8050,8059,8060,8070	PX L00 F21.. PX L00 F22.. PX L00 F11.. PX L00 F12..	PX R00 F21.. PX R00 F22.. PX R00 F11.. PX R00 F12..	PX F00 F21.. PX F00 F22.. PX F00 F11.. PX F00 F12..
Daryl	Penta 1400 (1400/900) Penta 1400 (900/1400)	PX L00 F52..		PX F00 F52..
Mauersberger	Circi 90/80 superflach links	PX L00 F21..	PX R00 F21..	PX F00 F21..
Badtechnik	Circi 90/80 superflach rechts	PX L00 F22..	PX R00 F22..	PX F00 F22..
Schmidlin	Caro 750/900 links Caro 900/750 rechts	PX L00 F11.. PX L00 F12..	PX R00 F11.. PX R00 F12..	PX F00 F11.. PX F00 F12..
Wave	Marshall 80/90 links Marshall 90/80 rechts	PX L00 F23.. PX L00 F24..	PX R00 F23.. PX R00 F24..	PX F00 F23.. PX F00 F24..

Přiřazení vaničky ke sprchovému koutu

Půlkruhové sprchové kouty

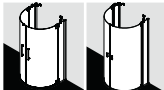
D symetrické				
		PASA XP	RAYA	
Výrobce vaničky	Model	Rádus	PX Z10 / PX Z20	RA Z20
Bette	Point 100 / 1171	500	PX Z10 098..	
Chr. Schröder	Leda	500	PX Z10 088..	
Wannen-technik				
GC (Vigour)	DEMHK110	550	PX Z20 090..	RA Z20 090..
GEO	Geo Halbrund-Duschtasse	500	PX Z10 088..	
Hoesch	Muna 4198	550	PX Z20 090..	RA Z20 090..
	Muna 4199	500	PX Z10 098..	
HSK	535110 (1100x900)	550	PX Z20 090..	RA Z20 090..
MX Group	ULT	550	PX Z20 090..	RA Z20 090..
Polysan	Cast Marble	500	PX Z10 098..	
Samo	Piatti Doccia Trendy	500	PX Z10 098..	
Sanplast	BPP/M/Space 100x100x1,5	500	PX Z10 098..	
	BPP/M/Space 90x110x1,5	550	PX Z20 090..	RA Z20 090..

Ruku na srdce:

Jak důležitý je pro vás ryzí design?

Živel voda si razí přirozeně svou cestu. Fyzikální zákon, který není v našich silách plně ovládnout. Co ale můžeme udělat: díky precizně zkonstruovaným profilům postavit vodě bariéru a zajistit tak maximální možnou těsnost. Tak, aby se ven dostalo co možná nejméně odstříkující vody. Pokud se rozhodnete pro čisté designové řešení bez profilů, odpadne ale tato bariéra a je nevyhnutelné, že voda pronikne mimo sprchový kout. Zato máte ale požitek z bezbariérového vstupu a elegantního vzhledu. Jako vždy máte ale u Kermi možnost volby dle toho, co je pro vás důležitější!



Toto je třeba mít na zřeteli!



Sprchové kouty Kermi jsou určeny k montáži na sprchovou vaničku. Při jiném způsobu instalace je třeba zajistit srovnatelné instalační podmínky (utěsnění napojení na dlažbu, spád, ...)!

Při instalaci na spáru je třeba mít jistotu, že je tato spára vodotěsná a nevyžaduje údržbu.

Při bezbariérovém provedení zabezpečte místo před sprchovým koutem, kde vzniká riziko uklouznutí.

Vzhled a konstrukce sprchového koutu ovlivňují jeho funkčnost.

Vyšší cena neznamená v žádném případě automaticky i vyšší těsnost.

Kermi sprchové kouty splňují požadavky normy EN 14428 ve smyslu ochrany proti odstříkující vodě:

Sprchové kouty musí při zkouškách prokázat těsnost proti stříkající vodě. Pár malých kapek vody mimo sprchový kout je přípustné. Za předpokladu, že jsou podlaha resp. vanička a sprchový kout instalovány dle návodu od výrobce, se postupně provádí test A a B vždy proudem jedenácti litrů vody za minutu při max. 38°C.

Test A: Sprchový kout je ostříkován vodou pod úhlem 90° ze vzdálenosti 30cm po dobu jedné minuty, přičemž prostor ostříkování začíná 30cm shora a zdola.

Test B: Podlaha sprchového koutu je ostříkována vodou z výšky 1,9m ve vzdálenosti 30cm od středu dveří po dobu 3 minut.

Ochrana proti stříkající vodě

Uspokojivá těsnost

Vynikající těsnost

Bez prahové lišty



S prahovou lištou



S profilem

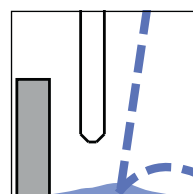
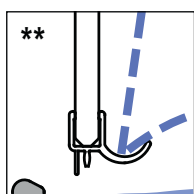
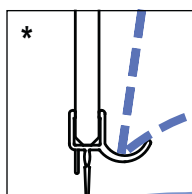

Vynecháme-li spodní "profilovou hráz" nebo prahovou lištu, má voda cestu ze sprchového koutu usnadněnou. Uspokojivou těsnost u bezbariérových sprchových koutů zajišťuje vodorovná těsnící lišta s okapničkou.

Lze instalovat s prahovou lištou (výška 6 mm), **nebo bez prahové lišty (bezbariérové)**. Prahová lišta je u sprchových koutů bez spodního rámu součástí dodávky. Tak lze zlepšit těsnost i u náročných stavebních situací.

Spodní prahový profil působí jako hráz proti proudě stříkající vody, který dopadá na okraj sprchové vaničky. Čím je vyšší, tím vyšší je i těsnost.

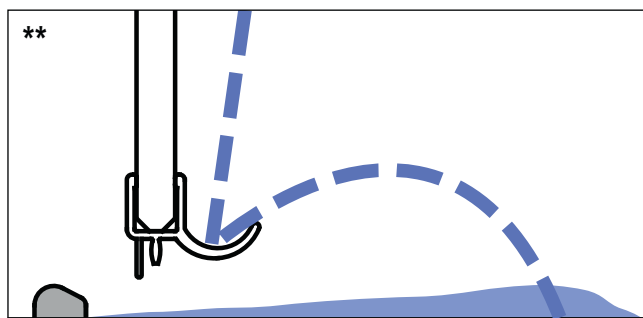
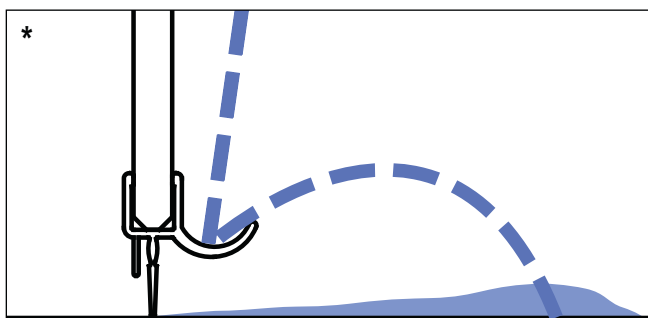

Speciální vodorovné těsnění s okapničkou odvádí na rozdíl od původních klasických těsnění vodu rychleji od dveřního křídla. Tím se mimo kout dostane mnohem méně vody.

Z konstrukčních důvodů nelze u všech sériových modelů a zaručit absolutní těsnost.

KermiCLEAN je dle
hygienicko technického
posudku a mikrobiologické
zkoušky nezávislého
institutu certifikován jako
"neomezeně" použitelný
i ve všech následujících
zařízeních: nemocnice,
ústavy sociální péče, školy,
mateřské školky apod.

Test TÜV potvrdil životnost
minimálně deset let.



Váš sprchový kout Kermi. Jako stvořený pro radost.

Váš sprchový kout Kermi by vám měl přinášet mnoho radosti. A málo starostí.

Jen dle tohoto principu jsou konstruovány všechny sprchové kouty Kermi. Užijte si osvěžující potěšení! Potom stačí pár tahů stěrkou a vše je opět čisté. Z profilů a hladkých vnitřních povrchů steče voda okamžitě pryč. Mechanické díly jako panty a madla vyžadují již trochu pozornosti, ale odvděčí se atraktivním povrchem a bezproblémovou funkčností. V návodu k čištění a údržbě, který je přiložen u každého sprchového koutu Kermi, naleznete vše potřebné. A pokud byste přeci jen potřebovali nějaký náhradní díl – žádný problém! Máte 20letou záruku možnosti dokoupení náhradních dílů. A to po ukončení sériové výroby příslušného modelu. Jak vidíte: bereme dlouhou životnost vážně.

„Teflonový-efekt“ pro Váš sprchový kout.

Povrchová úprava skla KermiCLEAN pro snadné čištění je ideální volbou, pokud chcete mít méně práce s údržbou sprchového koutu. Speciální povrchová úprava zabraňuje usazování nečistot na skle, jakými jsou např. zbytky mýdla, vodní kámen, špína, apod. Mimo jiné také bakteriím, což přispívá k vyšší hygieně. Samozřejmě není ale tato úprava žádná "kouzlo", které zajistí, že čištění koutu zcela odpadá. Je ale mnohem snadnější a méně náročné. Princip je srovnatelný s odstraněním zbytků z vaší pečicí pánve s nepřilnavým povrchem. Další plus: nespoteřebujete tolik čistících prostředků a tím šetříte jak životní prostředí tak i Vaši peněženku.

Správné čištění a údržba jsou zárukou vaší dlouhodobé spokojenosti se sprchovým koutem Kermi. A díky číslům náhradních dílů na zadní straně montážního návodu nebo ident. kódu na sprchovém koutu je např. dokoupení nových těsnících lišt velmi jednoduché.



WALK-IN XC

Čistý.

Sériová výška 2000 mm

Zvláštní rozměr

KermiEXTRA

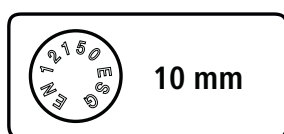

WALK-IN XC Wall s Dekorem Stripe 2

Sériový výrobek

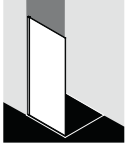

XC W10
strana 28

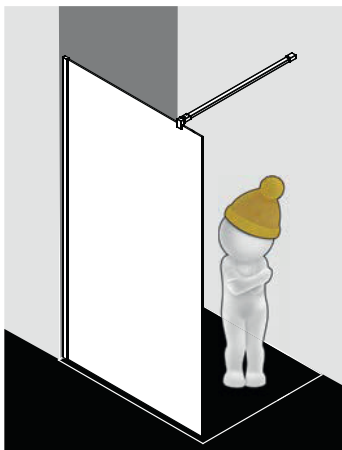

Lze dodatečně uzavřít
dveřmi

Povrchy



stříbrná vysoký
lesk



černá soft RAL 9005

Skla volitelně s povrchovou úpravou KermiCLEAN.



ESG čiré



ESG mléčné SR
Opaco



ESG šedé



ESG Dekor Stripe 3

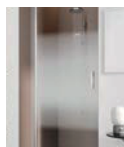

ESG Dekor Stripe 4



WALK-IN XC

Wall



Způsoby montáže

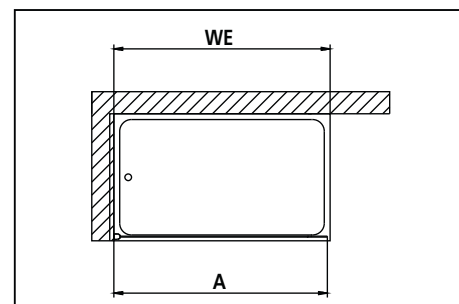
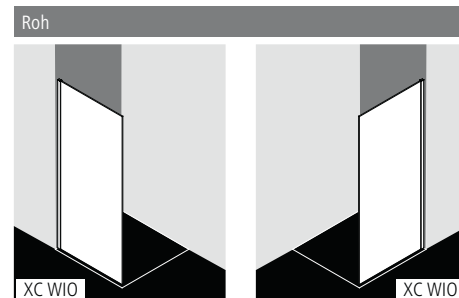

Popis výrobku

- Částečně rámová WALK-IN-boční stěna s uchycením ke zdi, bez stabilizátoru.
- Na přání lze přibjednat WALK-IN XC stabilizátor (vnitřní vzpěru)
- Bezpečnostní 10 mm sklo dle normy DIN EN 12150, volitelně s povrchovou úpravou KermiCLEAN.
- Kvalitní eloxovaný hliníkový profil.
- Nastavitelná šířka ve stěnovém profilu 10 mm.
- WALK-IN XC splňuje požadavky normy DIN EN 14428 ohledně těsnosti proti odšťukující vodě.
- Součástí dodávky: upevňovací materiál.

Zaměření + montáž

Informace k zaměření + montáži viz strana 4 - 7

Kermi sprchové kouty jsou určeny k montáži na vaničku resp. podlahu. Při jiném způsobu instalace než na vaničku je třeba zajistit srovnatelné instalační podmínky (spád, utěsnění dle DIN 18534,...).

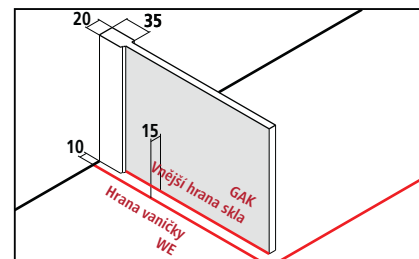

Nastavitelná šířka BV = Hrana vaničky WE - 10mm



Sériový výrobek

Všechny rozměry jsou v mm a při kolmých stěnách.
Při odchylkách stěny nebo podlahy pod WALK-IN Wall vyšších než 5 mm nedoporučujeme standardní montáž, ale atypické řešení a zvláštní konstrukci.

Walk-In Wall lze instalovat jako levý i jako pravý.

Výška sprchového koutu	Hrana vaničky WE	Celková šířka A	Číslo výrobku stříbrná vysoký lesk = V ESG čiré = A	Cena v CZK bez DPH I/2022	Číslo výrobku stříbrná vysoký lesk = V ESG čiré s KermiCLEAN = P	Cena v CZK bez DPH I/2022
2000	390-400	380-390	XC WIO 04020 VAK	12053,-	XC WIO 04020 VPK	16394,-
	490-500	480-490	XC WIO 05020 VAK		XC WIO 05020 VPK	
	590-600	580-590	XC WIO 06020 VAK		XC WIO 06020 VPK	
	690-700	680-690	XC WIO 07020 VAK		XC WIO 07020 VPK	
	790-800	780-790	XC WIO 08020 VAK		XC WIO 08020 VPK	
	890-900	880-890	XC WIO 09020 VAK	20533,-	XC WIO 09020 VPK	24874,-
	990-1000	980-990	XC WIO 10020 VAK		XC WIO 10020 VPK	
	1090-1100	1080-1090	XC WIO 11020 VAK		XC WIO 11020 VPK	
	1190-1200	1180-1190	XC WIO 12020 VAK		XC WIO 12020 VPK	
	1390-1400	1380-1390	XC WIO 14020 VAK		XC WIO 14020 VPK	

Atypické provedení jen podle výkresu

Všechny rozměry jsou v mm.
Nastavitelná šířka atypu + 5 mm / - 5 mm.

Walk-In Wall lze instalovat jako levý i jako pravý.

Výška sprchového koutu	Hrana vaničky WE max. 1450 při výšce do 2000 max. 1250 při výšce do 2200	Číslo výrobku stříbrná vysoký lesk ESG čiré	Cena v CZK bez DPH I/2022	Číslo výrobku stříbrná vysoký lesk ESG čiré s KermiCLEAN	Cena v CZK bez DPH I/2022	Objednací údaje
do 2000	do 1250	XC WIO	23021,-	XC WIO	27362,-	XC WIO
	1251-1450	XC WIO		XC WIO		+ výška sprchového koutu + hrana vaničky
2001-2200	do 1250	XC WIO	25508,-	XC WIO	29849,-	+ povrch + sklo



Zvláštní zhotovení

na vyžádání

Povrchy

Další barvy lze objednat přes KermiEXTRA

■ černá Soft

k ceně stříbrná vysoký lesk

Kód

Cena

3

+ 25%

Příklad objednávky:

XC WIO 04020 VYK

V = stříbrná vysoký lesk

Y = ESG mléčné SR Opaco s KermiCLEAN

Skla

Další skla lze objednat přes KermiEXTRA.

■ ESG mléčné SR Opaco

■ ESG barevné šedé sklo

■ ESG čiré dekor Stripe 3

■ ESG čiré dekor Stripe 4

K ceně ESG čiré

Kód

Cena

U

L

B

O

+ 4426,-

+ 40%

+ 5310,-

+ 4426,-

K ceně ESG čiré s KermiCLEAN

Kód

Cena

Y

M

D

Q

+ 4426,-

+ 40%

+ 5310,-

+ 4426,-

■ Držák ručníku 660 mm namontován z výroby.

Držák ručníku 340 mm namontován z výroby.

■ 90° stabilizátor ZDSS S90 XC120.K

+ CZK 5388,- k ceně atypického výrobku, více informací strana 30

+ CZK 4273,- k ceně atypického výrobku, více informací strana 30

+ CZK 3100,- více informací strana 30

KermiEXTRA

Cena v CZK bez DPH I/2022
Příplatek k ceně sériového výrobku / atypu

Pískovaná skla

Dekor Stripe 2, Stripe 4 **4426,-** Všechny ostatní Kermi dekory

5310,- Individuální dekory na poptávku.

strana 354-367

Povrchy

k ceně stříbrná vysoký lesk **25%**

strana 372-375

WALK-IN XC

Příslušenství

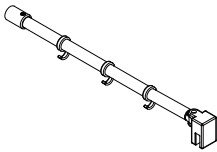
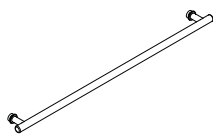
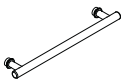
Název příslušenství Obrázek	Popis příslušenství	Číslo příslušenství Upozornění: EDIFACT možný pouze částečně!	Cena v CZK bez DPH I/2022	
				stříbrná vysoký lesk / chrom = V
Stabilizátor				
	90° stabilizátor pro WALK-IN XC Lze při montáži libovolně zkrátit.			
	délka 1220 mm	ZDSS S90 XC120.K		3100,-
Držák ručníku				
	1 kompletní držák ručníku, délka 660 mm uchycení z vnitřní strany zapuštěné do skla pro WALK-IN z výroby namontován uprostřed skla			viz WALK-IN
	držák ručníku v jiné výšce, na pevném poli, více držáků ručníku			na vyžádání
	1 kompletní držák ručníku, délka 340 mm uchycení z vnitřní strany zapuštěné do skla pro WALK-IN z výroby namontován uprostřed skla			viz WALK-IN
	držák ručníku v jiné výšce, na pevném poli, více držáků ručníku			na vyžádání

PASA®

PASA® XP

Čistá elegance.

Komfort kyvných dveří

Sériová výška 1850 mm

Sériová výška 2000 mm

Atypická výška do 2200 mm

Zvláštní rozměr

KermiEXTRA

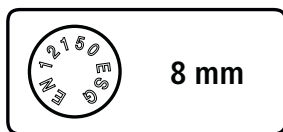

PASA 1-křídle kyvné dveře a boční stěna.

Sériové modely PASA

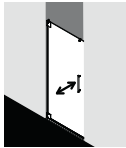

PA 1TO
strana 36

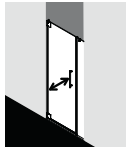

PA 1GN
strana 38

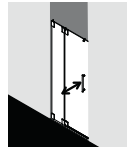

PA 1FN
strana 40

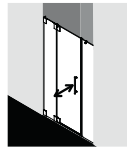

PA 1HN
strana 42

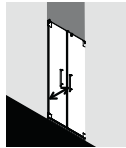

PA 1PTD
strana 44

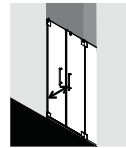

PA 1PFN
strana 46

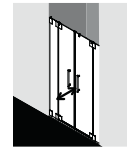

PA 1PTN
strana 48

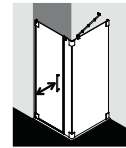

PA 1GW / GWD
strana 50

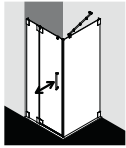

PA 1FW / TWD
strana 52

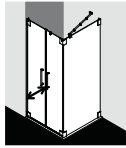

PA 1PSW / SWD
strana 54

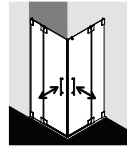

PA 1EPR/L
strana 56

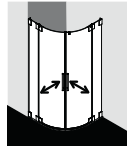

PA 1PRD
strana 58

Sériové modely PASA XP



PX 1TR/L
strana 60



PX 1PTF
strana 62

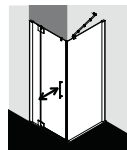

PX 1WR/L / TWD
strana 64 / 66

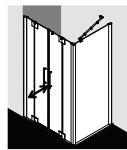

PX 1PTF / UWD
strana 62 / 68

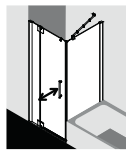

PX 1WR/L / TVD
strana 64 / 70

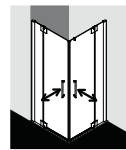

PX 1EPR/L
strana 72



PX 1P.
strana 74

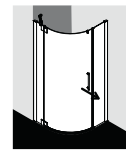

PX ..R/L
strana 76

WALK-IN sériové modely

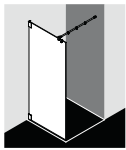

PA 1TWF*
strana 78
TWG s 45° stabilizátorem

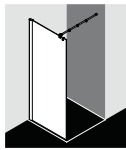

PA 1TWF* / TWG*
strana 80

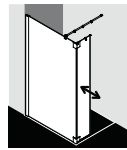

PX 1T1R/L
strana 82

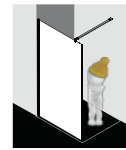

*Ize dodatečně uzavřít dveřmi

VANOVÉ ZÁSTĚNY

viz VANOVÉ ZÁSTĚNY sériové modely

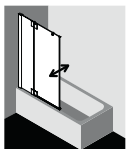

PX 1DTR/L
strana 336

Povrchy v závislosti na sériovém modelu



chrom



stříbrná vysoký lesk



stříbrná matná

Skla volitelně s povrchovou úpravou KermiCLEAN

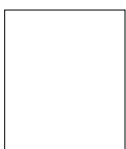

ESG čiré

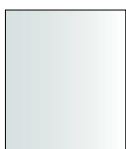

ESG mléčné SR
Opaco



ESG šedé



Nadčasový čistý design, ergonomicky a opticky přesvědčivá madla a panty z kvalitní pochromované resp. lakované stříbrné matné oceli.



product
design
award
2010



reddot design award
honourable mention 2010



award 2013



consumer
favorite 2013



German
Design Award
SPECIAL
MENTION 2014

Půlkruhová systémová deska LINE Rinne decentrální a sprchový kout
PASA XP / RAYA oceněné

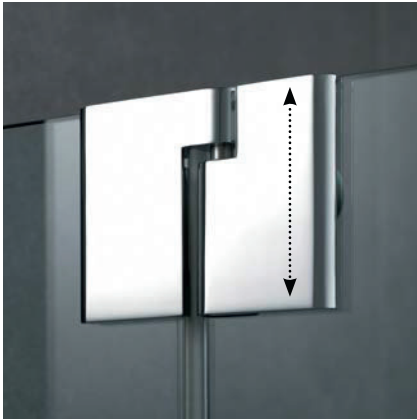

Perfektní chod dveří



Snadné čištění



Praktický držák ručníku



Spolehlivá stabilita



Snadná údržba



Praktický háček na ručník



Vysoká kvalita skla



Speciální okapničkový efekt



Včetně dodatečného utěsnění.



Způsoby montáže

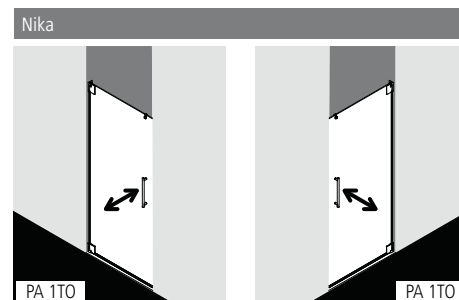

Popis výrobku

- Vyrobeno individuálně na míru.
- Určeno k montáži do niky.
- Bezrámové provedení dveří, otvíravé dovnitř i ven.
- Bezpečnostní 8 mm sklo dle normy DIN EN 12150, volitelně s povrchovou úpravou KermiCLEAN.
- Panty a madla z kvalitní oceli.
- Panty na dveřích se zdvihovým mechanismem, uvnitř zcela zapuštěné do skla.
- Spolehlivé utěsnění zajišťují svislá těsnění a magnetické lišty a vodorovné těsnění s okapničkou.
- Lze instalovat s prahovou lištou (výška 6 mm) ●●, nebo bez prahové lišty (bezbariérové) ●●●, viz strana 22-23.
- PASA splňuje požadavky normy DIN EN 14428 ohledně těsnosti proti odstříkující vodě.
- Součástí dodávky: upevňovací materiál. Volně umístitelný čirý háček na ručičku.

Zaměření + montáž

Informace k zaměření + montáži viz strana 4 - 7

Kermi sprchové kouty jsou určeny k montáži na vaničku resp. podlahu. Při jiném způsobu instalace než na vaničku je třeba zajistit srovnatelné instalační podmínky (spád, utěsnění dle DIN 18534,...).

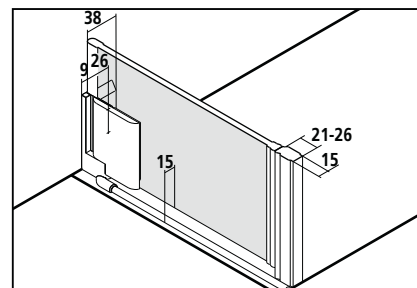

PA 1TO

Atypické provedení jen podle výkresu
Všechny rozměry jsou v mm.

Výška sprchového koutu	Šířka max. 1050 u výšky do 2000 max. 950 u výšky 2001-2200	Číslo výrobku stříbrná matná ESG čiré	Cena v CZK bez DPH I/2022	Číslo výrobku chrom ESG čiré	Cena v CZK bez DPH I/2022	Číslo výrobku stříbrná matná ESG čiré s Kermi-CLEAN	Cena v CZK bez DPH I/2022	Číslo výrobku chrom ESG čiré s Kermi-CLEAN	Cena v CZK bez DPH I/2022	Objednací údaje
do 1850	do 800	PA 1TO	25446,-	PA 1TO	26077,-	PA 1TO	29787,-	PA 1TO	30418,-	PA 1TO + výška sprchového koutu
	801-1050	PA 1TO	26381,-	PA 1TO	27012,-	PA 1TO	30722,-	PA 1TO	31353,-	
1851-2000	do 800	PA 1TO	28560,-	PA 1TO	29191,-	PA 1TO	32901,-	PA 1TO	33532,-	+ šířka + povrch
	801-1050	PA 1TO	29496,-	PA 1TO	30127,-	PA 1TO	33837,-	PA 1TO	34468,-	
2001-2200	do 800	PA 1TO	32668,-	PA 1TO	33299,-	PA 1TO	37009,-	PA 1TO	37640,-	+ sklo
	801-950	PA 1TO	33662,-	PA 1TO	34293,-	PA 1TO	38003,-	PA 1TO	38634,-	

Nerovnosti stěn / vaničky (± 2 mm až ± 20 mm)

bez příplatku

	Šikmý řez ve skle (větší než 20 mm)	+ CZK 3839,- k ceně atypického výrobku za každý úkos
	Zvláštní zhotovení	na vyžádání

Skla	K ceně ESG čiré	K ceně ESG čiré s KermiCLEAN
	Cena	Cena
■ Další skla lze objednat přes KermiEXTRA.		
■ ESG mléčné SR Opaco	+ 4426,-	+ 4426,-
■ ESG barevné šedé sklo	+ 40%	+ 40%

K CENĚ KOMPLETNÍHO SPRCHOVÉHO KOUTU JE NUTNO JEŠTĚ VŽDY PŘIPOČÍTAT PŘÍPLATEK ZA ZAMĚŘENÍ. Zaměření provádí pouze od Kermi vyškolený pracovník nebo Kermi technik a to za příplatek.

KermiEXTRA

Cena v CZK bez DPH I/2022
Příplatek k ceně atypického výrobku

Madla	XE 1 5573,- TU1, TU2, ME, GI 3839,- FI, DI, PE, AT1, AT2, RA, LI, XE2, díry pro vlastní madlo	3839,-	strana 348-353
Pískovaná skla	Dekor Stripe 2, Stripe 4 4426,- Všechny ostatní Kermi dekory	5310,- Individuální dekory na poptávku.	strana 354-367
Zrcadlové sklo	Šířka v mm každého výrobku	- 550 6617,- 551-950 11448,- 951-1250 16254,-	strana 368-371
Povrchy	k ceně chromu	25%	strana 372-375



Způsoby montáže

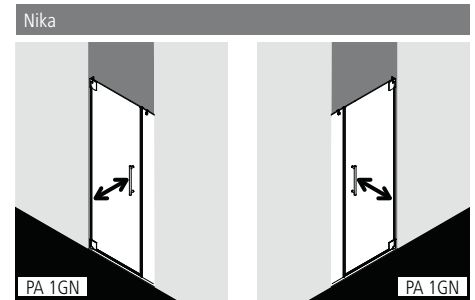

Volitelně stěnový profil pro upevnění pevného pole na zeď bez pantů (viz příslušenství strana 84).

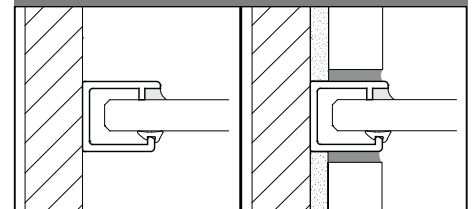

Popis výrobku

- Vyrobeno individuálně na míru.
- Určeno k montáži do niky.
- Bezrámové dveře s pevným polem a s jedním křídlem, otvírání dovnitř i ven.
- Na přání lze přibojednat PASA stabilizátor (vnitřní vzpěru). Použitím stabilizátoru se zvýší sprchový kout o 32mm, viz strana 8.
- Bezpečnostní 8 mm sklo dle normy DIN EN 12150, volitelně s povrchovou úpravou KermiCLEAN.
- Panty a madla z kvalitní oceli.
- Panty na dveřích se zdvihovým mechanismem, uvnitř zcela zapuštěné do skla.
- Spolehlivé utěsnění zajišťují svislá těsnění a magnetické lišty a vodorovné těsnění s okapničkou.
- Lze instalovat s prahovou lištou (výška 6 mm) ●●, nebo bez prahové lišty (bezbariérově) ●●●, viz strana 22-23.
- PASA splňuje požadavky normy DIN EN 14428 ohledně těsnosti proti odstříkující vodě.
- Součástí dodávky: upevňovací materiál. Volně umístitelný čirý háček na ručník.

Zaměření + montáž

Informace k zaměření + montáži viz strana 4 - 7

Kermi sprchové kouty jsou určeny k montáži na vaničku resp. podlahu. Při jiném způsobu instalace než na vaničku je třeba zajistit srovnatelné instalační podmínky (spád, utěsnění dle DIN 18534,...).

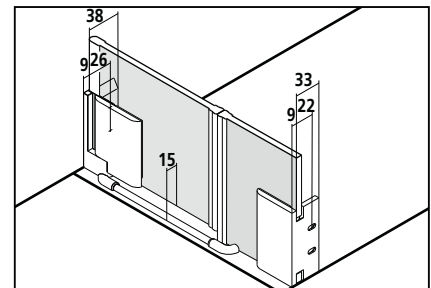

PA 1GN

Atypické provedení jen podle výkresu
Všechny rozměry jsou v mm.

Výška sprchového koutu	Šířka max. 2500 u výšky do 2000 max. 2400 u výšky do 2200	Šířka pevného pole > 500 nutný stabilizátor ZDSS V55 PA > 1000 nutný stabilizátor ZDSS S90 PA, strana 84	Šířka křídla	Číslo výrobku stříbrná matná ESG číré	Cena v CZK bez DPH I/2022	Číslo výrobku chrom ESG číré	Cena v CZK bez DPH I/2022	Číslo výrobku stříbrná matná ESG číré s Kermi-CLEAN	Cena v CZK bez DPH I/2022	Číslo výrobku chrom ESG číré s Kermi-CLEAN	Cena v CZK bez DPH I/2022	Objednací údaje
do 1850	do 800	min. 120 / max. 1450	max. 1050	PA 1GN	29343,-	PA 1GN	29974,-	PA 1GN	33684,-	PA 1GN	34315,-	PA 1GN
	801-1000	min. 120 / max. 1450	max. 1050	PA 1GN	30299,-	PA 1GN	30930,-	PA 1GN	34640,-	PA 1GN	35271,-	+ výška sprchového koutu
	1001-1200	min. 120 / max. 1450	max. 1050	PA 1GN	32782,-	PA 1GN	33413,-	PA 1GN	37123,-	PA 1GN	37754,-	+ šířka
	1201-1400	min. 120 / max. 1450	max. 1050	PA 1GN	35266,-	PA 1GN	35897,-	PA 1GN	39607,-	PA 1GN	40238,-	+ šířka pevného pole
	1401-1600	min. 120 / max. 1450	max. 1050	PA 1GN	37827,-	PA 1GN	38458,-	PA 1GN	42168,-	PA 1GN	42799,-	+ šířka křídla dveří
	1601-1850	min. 120 / max. 1450	max. 1050	PA 1GN	40291,-	PA 1GN	40922,-	PA 1GN	44632,-	PA 1GN	45263,-	+ povrch
	1851-2050	min. 120 / max. 1450	max. 1050	PA 1GN	42756,-	PA 1GN	43387,-	PA 1GN	47097,-	PA 1GN	47728,-	+ sklo
	2051-2250	min. 120 / max. 1450	max. 1050	PA 1GN	45220,-	PA 1GN	45851,-	PA 1GN	49561,-	PA 1GN	50192,-	
2251-2500	min. 120 / max. 1450	max. 1050	PA 1GN	47684,-	PA 1GN	48315,-	PA 1GN	52025,-	PA 1GN	52656,-		
1851-2000	do 800	min. 120 / max. 1450	max. 1050	PA 1GN	32458,-	PA 1GN	33089,-	PA 1GN	36799,-	PA 1GN	37430,-	
	801-1000	min. 120 / max. 1450	max. 1050	PA 1GN	33413,-	PA 1GN	34044,-	PA 1GN	37754,-	PA 1GN	38385,-	
	1001-1200	min. 120 / max. 1450	max. 1050	PA 1GN	35897,-	PA 1GN	36528,-	PA 1GN	40238,-	PA 1GN	40869,-	
	1201-1400	min. 120 / max. 1450	max. 1050	PA 1GN	38419,-	PA 1GN	39050,-	PA 1GN	42760,-	PA 1GN	43391,-	
	1401-1600	min. 120 / max. 1450	max. 1050	PA 1GN	40923,-	PA 1GN	41554,-	PA 1GN	45264,-	PA 1GN	45895,-	
	1601-1850	min. 120 / max. 1450	max. 1050	PA 1GN	43386,-	PA 1GN	44017,-	PA 1GN	47727,-	PA 1GN	48358,-	
	1851-2050	min. 120 / max. 1450	max. 1050	PA 1GN	45849,-	PA 1GN	46480,-	PA 1GN	50190,-	PA 1GN	50821,-	
	2051-2250	min. 120 / max. 1450	max. 1050	PA 1GN	48313,-	PA 1GN	48944,-	PA 1GN	52654,-	PA 1GN	53285,-	
2251-2500	min. 120 / max. 1450	max. 1050	PA 1GN	50776,-	PA 1GN	51407,-	PA 1GN	55117,-	PA 1GN	55748,-		
2001-2200	do 800	min. 120 / max. 1450	max. 950	PA 1GN	36623,-	PA 1GN	37254,-	PA 1GN	40964,-	PA 1GN	41595,-	
	801-1000	min. 120 / max. 1450	max. 950	PA 1GN	37635,-	PA 1GN	38266,-	PA 1GN	41976,-	PA 1GN	42607,-	
	1001-1200	min. 120 / max. 1450	max. 950	PA 1GN	40063,-	PA 1GN	40694,-	PA 1GN	44404,-	PA 1GN	45035,-	
	1201-1400	min. 120 / max. 1450	max. 950	PA 1GN	42622,-	PA 1GN	43253,-	PA 1GN	46963,-	PA 1GN	47594,-	
	1401-1600	min. 120 / max. 1450	max. 950	PA 1GN	45050,-	PA 1GN	45681,-	PA 1GN	49391,-	PA 1GN	50022,-	
	1601-1850	min. 120 / max. 1450	max. 950	PA 1GN	47553,-	PA 1GN	48184,-	PA 1GN	51894,-	PA 1GN	52525,-	
	1851-2050	min. 120 / max. 1450	max. 950	PA 1GN	50056,-	PA 1GN	50687,-	PA 1GN	54397,-	PA 1GN	55028,-	
	2051-2250	min. 120 / max. 1450	max. 950	PA 1GN	52559,-	PA 1GN	53190,-	PA 1GN	56900,-	PA 1GN	57531,-	
2251-2400	min. 120 / max. 1450	max. 950	PA 1GN	55062,-	PA 1GN	55693,-	PA 1GN	59403,-	PA 1GN	60034,-		

Nerovnosti stěn / vaničky (± 2 mm až ± 20 mm)

bez příplatku

	Šikmý řez ve skle (větší než 20 mm)	+ CZK 3839,- k ceně atypického výrobku za každý úkos
	Výřez v pevném poli	+ CZK 3839,- k ceně atypického výrobku za každý výřez
	Zvláštní zhotovení	na vyžádání

Skla	K ceně ESG číré	K ceně ESG číré s KermiCLEAN
Další skla lze objednat přes KermiEXTRA.	Cena	Cena
■ ESG mléčné SR Opaco	+ 4426,-	+ 4426,-
■ ESG barevné šedé sklo	+ 40%	+ 40%

■ Stěnový profil pro upevnění pevného pole na zeď bez pantů ZDWO PRO PA příslušenství strana 84

K CENĚ KOMPLETNÍHO SPRCHOVÉHO KOUTU JE NUTNO JEŠTĚ VŽDY PŘIPOČÍTAT PŘÍPLATEK ZA ZAMĚŘENÍ. Zaměření provádí pouze od Kermi vyškolený pracovník nebo Kermi technik a to za příplatek.

KermiEXTRA

Cena v CZK bez DPH I/2022
Příplatek k ceně atypického výrobku

Madla	XE 1 5573,- TU1, TU2, ME GI 3839,- FI, DI, PE, AT1, AT2, RA, LI, XE2, díry pro vlastní madlo 3839,-	strana 348-353
Pískovaná skla	Dekor Stripe 2, Stripe 4 4426,- Všechny ostatní Kermi dekory 5310,- Individuální dekory na poptávku.	strana 354-367
Zrcadlové sklo	Šířka v mm každého výrobku - 550 6617,- 551-950 11448,- 951-1250 16254,- 1251-2050 22873,- od 2051 29491,-	strana 368-371
Povrchy	k ceně chromu 25%	strana 372-375



Způsoby montáže

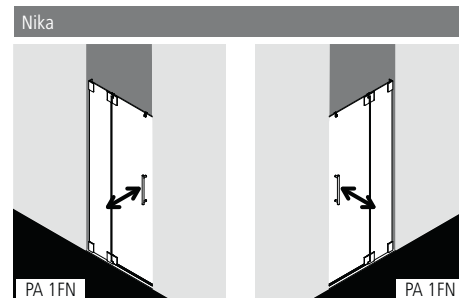

Popis výrobku

- Vyrobeno individuálně na míru.
- Určeno k montáži do niky.
- Bezrámové dveře s pevným polem a s jedním křídlem, otvírání dovnitř i ven.
- Na přání lze přibojednat PASA stabilizátor (vnitřní vzpěru). Použitím stabilizátoru se zvýší sprchový kout o 32mm, viz strana 8.
- Bezpečnostní 8 mm sklo dle normy DIN EN 12150, volitelně s povrchovou úpravou KermiCLEAN.
- Panty a madla z kvalitní oceli.
- Panty na dveřích se zdvihovým mechanismem, uvnitř zcela zapuštěné do skla.
- Spolehlivé utěsnění zajišťují svislá těsnění a magnetické lišty a vodorovné těsnění s okapničkou.
- Lze instalovat s prahovou lištou (výška 6 mm) ●●, nebo bez prahové lišty (bezbariérové) ●●●, viz strana 22-23.
- PASA splňuje požadavky normy DIN EN 14428 ohledně těsnosti proti odstřikující vodě.
- Součástí dodávky: upevňovací materiál. Volně umístitelný čirý háček na ručník.

Zaměření + montáž

Informace k zaměření + montáži viz strana 4 - 7

Kermi sprchové kouty jsou určeny k montáži na vaničku resp. podlahu. Při jiném způsobu instalace než na vaničku je třeba zajistit srovnatelné instalační podmínky (spád, utěsnění dle DIN 18534,...).

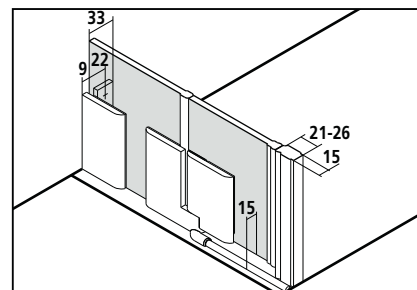

PA 1FN

Atypické provedení jen podle výkresu
Všechny rozměry jsou v mm.

Výška sprchového koutu	Šířka max. 1550	Šířka pevného pole > 300 nutný stabilizátor ZDSS VSS PA	Šířka křídla	Číslo výrobku stříbrná matná ESG čiré	Cena v CZK bez DPH I/2022	Číslo výrobku chrom ESG čiré	Cena v CZK bez DPH I/2022	Číslo výrobku stříbrná matná ESG čiré s Kermi-CLEAN	Cena v CZK bez DPH I/2022	Číslo výrobku chrom ESG čiré s Kermi-CLEAN	Cena v CZK bez DPH I/2022	Objednací údaje
do 1850	do 800	min. 190 / max. 900	max. 700	PA 1FN	31062,-	PA 1FN	31693,-	PA 1FN	35403,-	PA 1FN	36034,-	PA 1FN
	801-1000	min. 190 / max. 900	max. 700	PA 1FN	31961,-	PA 1FN	32592,-	PA 1FN	36302,-	PA 1FN	36933,-	+ výška sprchového koutu
	1001-1200	min. 190 / max. 900	max. 700	PA 1FN	34522,-	PA 1FN	35153,-	PA 1FN	38863,-	PA 1FN	39494,-	+ šířka
	1201-1550	min. 190 / max. 900	max. 700	PA 1FN	40902,-	PA 1FN	41533,-	PA 1FN	45243,-	PA 1FN	45874,-	+ šířka pevného pole
1851-2000	do 800	min. 190 / max. 900	max. 700	PA 1FN	34177,-	PA 1FN	34808,-	PA 1FN	38518,-	PA 1FN	39149,-	+ šířka křídla dveří
	801-1000	min. 190 / max. 900	max. 700	PA 1FN	35151,-	PA 1FN	35782,-	PA 1FN	39492,-	PA 1FN	40123,-	+ povrch
	1001-1200	min. 190 / max. 900	max. 700	PA 1FN	37635,-	PA 1FN	38266,-	PA 1FN	41976,-	PA 1FN	42607,-	+ sklo
	1201-1550	min. 190 / max. 900	max. 700	PA 1FN	44018,-	PA 1FN	44649,-	PA 1FN	48359,-	PA 1FN	48990,-	
2001-2200	do 800	min. 190 / max. 900	max. 700	PA 1FN	38343,-	PA 1FN	38974,-	PA 1FN	42684,-	PA 1FN	43315,-	
	801-1000	min. 190 / max. 900	max. 700	PA 1FN	39374,-	PA 1FN	40005,-	PA 1FN	43715,-	PA 1FN	44346,-	
	1001-1200	min. 190 / max. 900	max. 700	PA 1FN	41820,-	PA 1FN	42451,-	PA 1FN	46161,-	PA 1FN	46792,-	
	1201-1550	min. 190 / max. 900	max. 700	PA 1FN	48183,-	PA 1FN	48814,-	PA 1FN	52524,-	PA 1FN	53155,-	

Nerovnosti stěn / vaničky (± 2 mm až ± 20 mm)

bez příplatku

	Šikmý řez ve skle (větší než 20 mm)	+ CZK 3839,- k ceně atypického výrobku za každý úkos
	Výřez v pevném poli	+ CZK 3839,- k ceně atypického výrobku za každý výřez
	Zvláštní zhotovení	na vyžádání

Skla	K ceně ESG čiré	K ceně ESG čiré s KermiCLEAN
	Další skla lze objednat přes KermiEXTRA.	Cena
■ ESG mléčné SR Opaco	+ 4426,-	+ 4426,-
■ ESG barevně šedé sklo	+ 40%	+ 40%

K CENĚ KOMPLETNÍHO SPRCHOVÉHO KOUTU JE NUTNO JEŠTĚ VŽDY PŘIPOČÍTAT PŘÍPLATEK ZA ZAMĚŘENÍ. Zaměření provádí pouze od Kermi vyškolený pracovník nebo Kermi technik a to za příplatek.

KermiEXTRA

Cena v CZK bez DPH I/2022
Příplatek k ceně atypického výrobku

Madla	XE 1 5573,- TU1, TU2, ME, GI 3839,- FI, DI, PE, AT1, AT2, RA, LI, XE2, díry pro vlastní madlo 3839,-	strana 348-353
Pískovaná skla	Dekor Stripe 2, Stripe 4 4426,- Všechny ostatní Kermi dekory 5310,- Individuální dekory na poptávku.	strana 354-367
Zrcadlové sklo	Šířka v mm každého výrobku - 550 6617,- 551-950 11448,- 951-1250 16254,- 1251-2050 22873,-	strana 368-371
Povrchy	k ceně chromu 25%	strana 372-375



Způsoby montáže

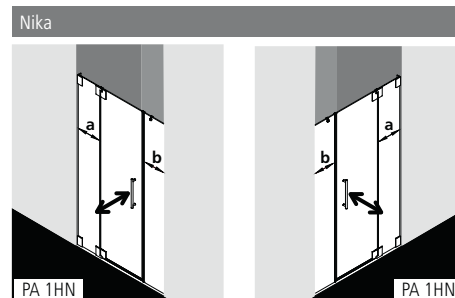

Volitelně stěnový profil pro upevnění pevného pole b na zeď bez pantů (viz příslušenství strana 84).

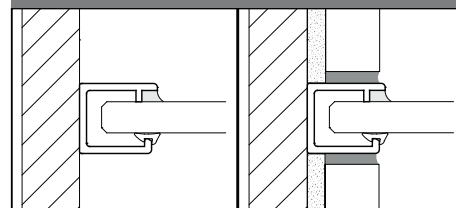

Popis výrobku

- Vyrobeno individuálně na míru.
- Určeno k montáži do niky.
- Bezrámové dveře se dvěma pevnými poli a dvěma otvíravými dovnitř i ven.
- Lze přibjednat PASA-stabilizátory (vnitřní vzpěry). Použitím stabilizátoru se zvýší sprchový kout o 32mm, viz strana 8.
- Bezpečnostní 8 mm sklo dle normy DIN EN 12150, volitelně s povrchovou úpravou KermiCLEAN.
- Panty a madla z kvalitní oceli.
- Panty na dveřích se zdvihovým mechanismem, uvnitř zcela zapuštěné do skla.
- Spolehlivé utěsnění zajišťují svislá těsnění a magnetické lišty a vodorovné těsnění s okapničkou.
- Lze instalovat s prahovou lištou (výška 6 mm) ●●, nebo bez prahové lišty (bezbariérové) ●●●, viz strana 22-23.
- PASA splňuje požadavky normy DIN EN 14428 ohledně těsnosti proti odstříkující vodě.
- Součástí dodávky: upevňovací materiál. Volně umístitelný čirý háček na ručník.

Zaměření + montáž

Informace k zaměření + montáži viz strana 4 - 7

Kermi sprchové kouty jsou určeny k montáži na vaničku resp. podlahu. Při jiném způsobu instalace než na vaničku je třeba zajistit srovnatelné instalační podmínky (spád, utěsnění dle DIN 18534,...).

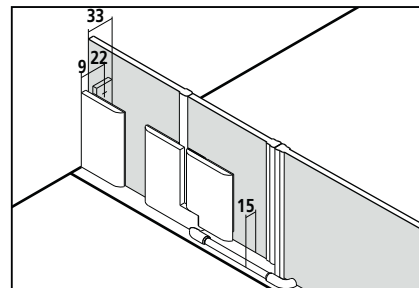



PA 1HN

Atypické provedení jen podle výkresu
Všechny rozměry jsou v mm.

Výška sprchového koutu	Šířka max. 3000	Šířka pevného pole a > 300 nutný stabilizátor ZDSS VSS PA, strana 84	Šířka pevného pole b > 500 nutný stabilizátor ZDSS VSS PA > 1000 nutný stabilizátor ZDSS S90 PA, strana 84	Šířka křídla	Číslo výrobku stříbrná matná ESG čiré	Cena v CZK bez DPH I/2022	Číslo výrobku chrom ESG čiré	Cena v CZK bez DPH I/2022	Číslo výrobku stříbrná matná ESG čiré s Kermi-CLEAN	Cena v CZK bez DPH I/2022	Číslo výrobku chrom ESG čiré s Kermi-CLEAN	Cena v CZK bez DPH I/2022	Objednací údaje
do 1850	do 1000	min. 190 / max. 900	min. 120 / max. 1450	max. 700	PA 1HN	36871,-	PA 1HN	38094,-	PA 1HN	41212,-	PA 1HN	42435,-	PA 1HN
	1001-1400	min. 190 / max. 900	min. 120 / max. 1450	max. 700	PA 1HN	37635,-	PA 1HN	38858,-	PA 1HN	41976,-	PA 1HN	43199,-	+ výška sprchového koutu
	1401-1800	min. 190 / max. 900	min. 120 / max. 1450	max. 700	PA 1HN	39948,-	PA 1HN	41171,-	PA 1HN	44289,-	PA 1HN	45512,-	+ šířka
	1801-2200	min. 190 / max. 900	min. 120 / max. 1450	max. 700	PA 1HN	42260,-	PA 1HN	43483,-	PA 1HN	46601,-	PA 1HN	47824,-	+ šířka pevného pole a
	2201-2600	min. 190 / max. 900	min. 120 / max. 1450	max. 700	PA 1HN	46885,-	PA 1HN	48108,-	PA 1HN	51226,-	PA 1HN	52449,-	+ šířka pevného pole b
1851-2000	2601-3000	min. 190 / max. 900	min. 120 / max. 1450	max. 700	PA 1HN	49197,-	PA 1HN	50420,-	PA 1HN	53538,-	PA 1HN	54761,-	+ šířka křídla dveří
	do 1000	min. 190 / max. 900	min. 120 / max. 1450	max. 700	PA 1HN	43081,-	PA 1HN	44304,-	PA 1HN	47422,-	PA 1HN	48645,-	+ povrch
	1001-1400	min. 190 / max. 900	min. 120 / max. 1450	max. 700	PA 1HN	43845,-	PA 1HN	45068,-	PA 1HN	48186,-	PA 1HN	49409,-	+ sklo
	1401-1800	min. 190 / max. 900	min. 120 / max. 1450	max. 700	PA 1HN	46177,-	PA 1HN	47400,-	PA 1HN	50518,-	PA 1HN	51741,-	
	1801-2200	min. 190 / max. 900	min. 120 / max. 1450	max. 700	PA 1HN	48545,-	PA 1HN	49768,-	PA 1HN	52886,-	PA 1HN	54109,-	
2001-2200	2201-2600	min. 190 / max. 900	min. 120 / max. 1450	max. 700	PA 1HN	53281,-	PA 1HN	54504,-	PA 1HN	57622,-	PA 1HN	58845,-	
	2601-3000	min. 190 / max. 900	min. 120 / max. 1450	max. 700	PA 1HN	55594,-	PA 1HN	56816,-	PA 1HN	59935,-	PA 1HN	61157,-	
	do 1000	min. 190 / max. 900	min. 120 / max. 1450	max. 700	PA 1HN	51336,-	PA 1HN	52559,-	PA 1HN	55677,-	PA 1HN	56900,-	
	1001-1400	min. 190 / max. 900	min. 120 / max. 1450	max. 700	PA 1HN	52196,-	PA 1HN	53419,-	PA 1HN	56537,-	PA 1HN	57760,-	
	1401-1800	min. 190 / max. 900	min. 120 / max. 1450	max. 700	PA 1HN	54546,-	PA 1HN	55769,-	PA 1HN	58887,-	PA 1HN	60110,-	
2201-2600	1801-2200	min. 190 / max. 900	min. 120 / max. 1450	max. 700	PA 1HN	56952,-	PA 1HN	58175,-	PA 1HN	61293,-	PA 1HN	62516,-	
	2201-2600	min. 190 / max. 900	min. 120 / max. 1450	max. 700	PA 1HN	61765,-	PA 1HN	62988,-	PA 1HN	66106,-	PA 1HN	67329,-	
	2601-3000	min. 190 / max. 900	min. 120 / max. 1450	max. 700	PA 1HN	64172,-	PA 1HN	65395,-	PA 1HN	68513,-	PA 1HN	69736,-	

Nerovnosti stěn / vaničky (± 2 mm až ± 20 mm)

bez příplatku

	Šikmý řez ve skle (větší než 20 mm)	+ CZK 3839,- k ceně atypického výrobku za každý úkos
	Výřez v pevném poli	+ CZK 3839,- k ceně atypického výrobku za každý výřez
	Zvláštní zhotovení	na vyžádání

Skla	K ceně ESG čiré	K ceně ESG čiré s KermiCLEAN
	Cena	Cena
Další skla lze objednat přes KermiEXTRA.		
■ ESG mléčné SR Opaco	+ 4426,-	+ 4426,-
■ ESG barevně šedé sklo	+ 40%	+ 40%

■ Stěnový profil pro upevnění pevného pole b na zeď bez pantů ZDWO PRO PA příslušenství strana 84

K CENĚ KOMPLETNÍHO SPRCHOVÉHO KOUTU JE NUTNO JEŠTĚ VŽDY PŘIPOČÍTAT PŘÍPLATEK ZA ZAMĚŘENÍ. Zaměření provádí pouze od Kermi vyškolený pracovník nebo Kermi technik a to za příplatek.

KermiEXTRA		Cena v CZK bez DPH I/2022 Příplatek k ceně atypického výrobku	
Madla	XE 1 5573,- TU1, TU2, ME, GI 3839,- FI, DI, PE, AT1, AT2, RA, LI, XE2, díry pro vlastní madlo 3839,-		strana 348-353
Pískovaná skla	Dekor Stripe 2, Stripe 4 4426,- Všechny ostatní Kermi dekory 5310,- Individuální dekory na poptávku.		strana 354-367
Zrcadlové sklo	Šířka v mm každého výrobku - 550 6617,- 551-950 11448,- 951-1250 16254,- 1251-2050 22873,- od 2051 29491,-		strana 368-371
Povrchy	k ceně chromu 25%		strana 372-375



Způsoby montáže

Nika

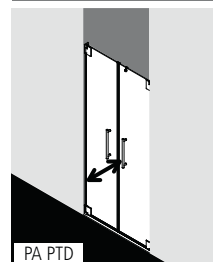

Popis výrobku

- Vyrobeno individuálně na míru.
- Určeno k montáži do niky.
- Bezrámové dveře se dvěma křídly, otvírání dovnitř i ven.
- Bezpečnostní 8 mm sklo dle normy DIN EN 12150, volitelně s povrchovou úpravou KermiCLEAN.
- Panty a madla z kvalitní oceli.
- Panty na dveřích se zdvihovým mechanismem, uvnitř zcela zapuštěné do skla.
- Spolehlivé utěsnění zajišťují svislá těsnění a magnetické lišty a vodorovné těsnění s okapničkou.
- Lze instalovat s prahovou lištou (výška 6 mm) ●●, nebo bez prahové lišty (bezbariérové) ●●●, viz strana 22-23.
- PASA splňuje požadavky normy DIN EN 14428 ohledně těsnosti proti odstříkující vodě.
- Součástí dodávky: upevňovací materiál. Volně umístitelný čirý háček na ručníc.

Zaměření + montáž

Informace k zaměření + montáži viz strana 4 - 7

Kermi sprchové kouty jsou určeny k montáži na vaničku resp. podlahu. Při jiném způsobu instalace než na vaničku je třeba zajistit srovnatelné instalační podmínky (spád, utěsnění dle DIN 18534,...).

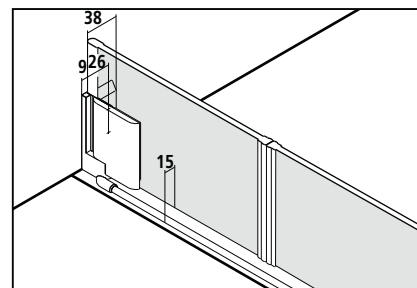

Atypické provedení jen podle výkresu
Všechny rozměry jsou v mm.

Výška sprchového koutu	Šířka max. 1850	Šířka každého křídla	Číslo výrobku stříbrná matná ESG čiré	Cena v CZK bez DPH I/2022	Číslo výrobku chrom ESG čiré	Cena v CZK bez DPH I/2022	Číslo výrobku stříbrná matná ESG čiré s Kermi-CLEAN	Cena v CZK bez DPH I/2022	Číslo výrobku chrom ESG čiré s Kermi-CLEAN	Cena v CZK bez DPH I/2022	Objednací údaje
do 1850	do 800	max. 1050	PA PTD	33413,-	PA PTD	34044,-	PA PTD	37754,-	PA PTD	38385,-	PA PTD + výška sprchového koutu + šířka + šířka křídla dveří + povrch + sklo
	801-1000	max. 1050	PA PTD	34330,-	PA PTD	34961,-	PA PTD	38671,-	PA PTD	39302,-	
	1001-1200	max. 1050	PA PTD	36871,-	PA PTD	37502,-	PA PTD	41212,-	PA PTD	41843,-	
	1201-1600	max. 1050	PA PTD	38534,-	PA PTD	39165,-	PA PTD	42875,-	PA PTD	43506,-	
	1601-1850	max. 1050	PA PTD	40291,-	PA PTD	40922,-	PA PTD	44632,-	PA PTD	45263,-	
1851-2000	do 800	max. 1050	PA PTD	36508,-	PA PTD	37139,-	PA PTD	40849,-	PA PTD	41480,-	
	801-1000	max. 1050	PA PTD	37445,-	PA PTD	38076,-	PA PTD	41786,-	PA PTD	42417,-	
	1001-1200	max. 1050	PA PTD	39948,-	PA PTD	40579,-	PA PTD	44289,-	PA PTD	44920,-	
	1201-1600	max. 1050	PA PTD	41687,-	PA PTD	42318,-	PA PTD	46028,-	PA PTD	46659,-	
	1601-1850	max. 1050	PA PTD	43386,-	PA PTD	44017,-	PA PTD	47727,-	PA PTD	48358,-	
2001-2200	do 800	max. 950	PA PTD	40693,-	PA PTD	41324,-	PA PTD	45034,-	PA PTD	45665,-	
	801-1000	max. 950	PA PTD	41610,-	PA PTD	42241,-	PA PTD	45951,-	PA PTD	46582,-	
	1001-1200	max. 950	PA PTD	44113,-	PA PTD	44744,-	PA PTD	48454,-	PA PTD	49085,-	
	1201-1600	max. 950	PA PTD	45947,-	PA PTD	46578,-	PA PTD	50288,-	PA PTD	50919,-	
	1601-1850	max. 950	PA PTD	47553,-	PA PTD	48184,-	PA PTD	51894,-	PA PTD	52525,-	

Nerovnosti stěn / vaničky (± 2 mm až ± 20 mm)

bez příplatku

	Zvláštní zhotovení	na vyžádání
---	--------------------	-------------

Skla	K ceně ESG čiré	K ceně ESG čiré s KermiCLEAN
	Další skla lze objednat přes KermiEXTRA.	Cena
■ ESG mléčné SR Opaco	+ 4426,-	+ 4426,-
■ ESG barevné šedé sklo	+ 40%	+ 40%

K CENĚ KOMPLETNÍHO SPRCHOVÉHO KOUTU JE NUTNO JEŠTĚ VŽDY PŘIPOČÍTAT PŘÍPLATEK ZA ZAMĚŘENÍ. Zaměření provádí pouze od Kermi vyškolený pracovník nebo Kermi technik a to za příplatek.

KermiEXTRA

Cena v CZK bez DPH I/2022
Příplatek k ceně atypického výrobku

Madla (1 kompletní madlo vnitřní a vnější) XE 1	5573,-	TU1, TU2, ME, GI	3839,-	FI, DI, PE, AT1, AT2, RA, LI, XE2, díry pro vlastní madlo	3839,-	strana 348-353
Pískovaná skla	Dekor Stripe 2, Stripe 4	4426,-	Všechny ostatní Kermi dekory	5310,-	Individuální dekory na poptávku.	strana 354-367
Zrcadlové sklo	Šířka v mm každého výrobku	- 550	6617,-	551-950	11448,-	951-1250 16254,- 1251-2050 22873,-
Povrchy	k ceně chromu	25%				strana 372-375



Způsoby montáže

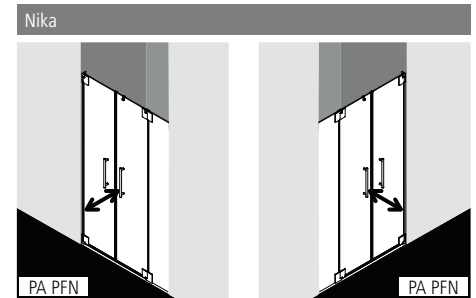

Popis výrobku

- Vyrobeno individuálně na míru.
- Určeno k montáži do niky.
- Bezrámové dveře se dvěma křídly, otvíráni dovnitř i ven, s jedním pevným polem.
- Na přání lze přibojednat PASA stabilizátor (vnitřní vzpěru). Použitím stabilizátoru se zvýší sprchový kout o 32mm, viz strana 8.
- Bezpečnostní 8 mm sklo dle normy DIN EN 12150, volitelně s povrchovou úpravou KermiCLEAN.
- Panty a madla z kvalitní oceli.
- Panty na dveřích se zdvihovým mechanismem, uvnitř zcela zapuštěné do skla.
- Spolehlivé utěsnění zajišťují svislá těsnění a magnetické lišty a vodorovné těsnění s okapničkou.
- Lze instalovat s prahovou lištou (výška 6 mm) ●●, nebo bez prahové lišty (bezbariérově) ●●●, viz strana 22-23.
- PASA splňuje požadavky normy DIN EN 14428 ohledně těsnosti proti odstříkující vodě.
- Součástí dodávky: upevňovací materiál. Volně umístitelný čirý háček na ručník.

Zaměření + montáž

Informace k zaměření + montáži viz strana 4 - 7

Kermi sprchové kouty jsou určeny k montáži na vaničku resp. podlahu. Při jiném způsobu instalace než na vaničku je třeba zajistit srovnatelné instalační podmínky (spád, utěsnění dle DIN 18534,...).

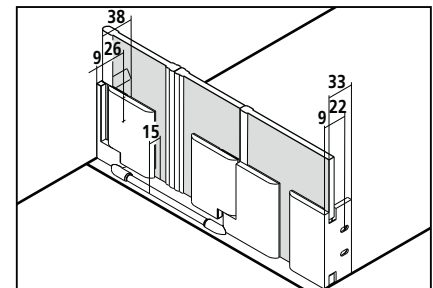

PA PFN

Atypické provedení jen podle výkresu
Všechny rozměry jsou v mm.

Výška sprchového koutu	Šířka max. 2050	Šířka pevného pole > 300 nutný stabilizátor ZDSS VSS PA, strana 84	Šířka křídla na pevném poli	Šířka křídla dveří na zdi	Číslo výrobku stříbrná matná ESG čiré	Cena v CZK bez DPH I/2022	Číslo výrobku chrom ESG čiré	Cena v CZK bez DPH I/2022	Číslo výrobku stříbrná matná ESG čiré s Kermi-CLEAN	Cena v CZK bez DPH I/2022	Číslo výrobku chrom ESG čiré s Kermi-CLEAN	Cena v CZK bez DPH I/2022	Objednací údaje
do 1850	do 1000	min. 190 / max. 900	max. 700	max. 1050	PA PFN	41589,-	PA PFN	42812,-	PA PFN	45930,-	PA PFN	47153,-	PA PFN
	1001-1400	min. 190 / max. 900	max. 700	max. 1050	PA PFN	42353,-	PA PFN	43576,-	PA PFN	46694,-	PA PFN	47917,-	+ výška sprchového koutu
	1401-1800	min. 190 / max. 900	max. 700	max. 1050	PA PFN	44665,-	PA PFN	45888,-	PA PFN	49006,-	PA PFN	50229,-	+ šířka
	1801-2050	min. 190 / max. 900	max. 700	max. 1050	PA PFN	46978,-	PA PFN	48201,-	PA PFN	51319,-	PA PFN	52542,-	+ šířka pevného pole
1851-2000	do 1000	min. 190 / max. 900	max. 700	max. 1050	PA PFN	47799,-	PA PFN	49022,-	PA PFN	52140,-	PA PFN	53363,-	+ šířka křídla dveří
	1001-1400	min. 190 / max. 900	max. 700	max. 1050	PA PFN	48563,-	PA PFN	49786,-	PA PFN	52904,-	PA PFN	54127,-	na pevném poli
	1401-1800	min. 190 / max. 900	max. 700	max. 1050	PA PFN	50895,-	PA PFN	52118,-	PA PFN	55236,-	PA PFN	56459,-	+ šířka křídla dveří
	1801-2050	min. 190 / max. 900	max. 700	max. 1050	PA PFN	53263,-	PA PFN	54486,-	PA PFN	57604,-	PA PFN	58827,-	na zdi
2001-2200	do 1000	min. 190 / max. 900	max. 700	max. 950	PA PFN	56054,-	PA PFN	57277,-	PA PFN	60395,-	PA PFN	61618,-	+ povrch
	1001-1400	min. 190 / max. 900	max. 700	max. 950	PA PFN	56914,-	PA PFN	58137,-	PA PFN	61255,-	PA PFN	62478,-	+ sklo
	1401-1800	min. 190 / max. 900	max. 700	max. 950	PA PFN	59264,-	PA PFN	60487,-	PA PFN	63605,-	PA PFN	64828,-	
	1801-2050	min. 190 / max. 900	max. 700	max. 950	PA PFN	61670,-	PA PFN	62893,-	PA PFN	66011,-	PA PFN	67234,-	

Nerovnosti stěn / vaničky (± 2 mm až ± 20 mm)

bez příplatku

	Šikmý řez ve skle (větší než 20 mm)	+ CZK 3839,- k ceně atypického výrobku za každý úkos
	Výřez v pevném poli	+ CZK 3839,- k ceně atypického výrobku za každý výřez
	Zvláštní zhotovení	na vyžádání

Skla	K ceně ESG čiré	K ceně ESG čiré s KermiCLEAN
	Cena	Cena
■ ESG mléčné SR Opaco	+ 4426,-	+ 4426,-
■ ESG barevné šedé sklo	+ 40%	+ 40%

K CENĚ KOMPLETNÍHO SPRCHOVÉHO KOUTU JE NUTNO JEŠTĚ VŽDY PŘIPOČÍTAT PŘÍPLATEK ZA ZAMĚŘENÍ. Zaměření provádí pouze od Kermi vyškolený pracovník nebo Kermi technik a to za příplatek.

KermiEXTRA

Cena v CZK bez DPH I/2022
Příplatek k ceně atypického výrobku

Madla(1 kompletní madlo vnitřní a vnější) XE 1	5573,-	TU1, TU2, ME, GI	3839,-	FI, DI, PE, AT1, AT2, RA, LI, XE2, díry pro vlastní madlo	3839,-	strana 348-353
Pískovaná skla	Dekor Stripe 2, Stripe 4	4426,-	Všechny ostatní Kermi dekory	5310,-	Individuální dekory na poptávku.	strana 354-367
Zrcadlové sklo	Šířka v mm každého výrobku	- 550	6617,-	551-950	11448,-	951-1250 16254,-
Povrchy	k ceně chromu	25%		1251-2050	22873,-	strana 368-371
						strana 372-375



Způsoby montáže

Nika

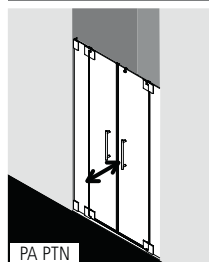

Popis výrobku

- Vyrobeno individuálně na míru.
- Určeno k montáži do niky.
- Bezrámové dveře se dvěma křídly, otvíráni dovnitř i ven, se dvěma pevnými poli.
- Lze přibojednat PASA-stabilizátory (vnitřní vzpěry). Použitím stabilizátoru se zvýší sprchový kout o 32mm, viz strana 8.
- Bezpečnostní 8 mm sklo dle normy DIN EN 12150, volitelně s povrchovou úpravou KermiCLEAN.
- Panty a madla z kvalitní oceli.
- Panty na dveřích se zdvihovým mechanismem, uvnitř zcela zapuštěné do skla.
- Spolehlivé utěsnění zajišťují svislá těsnění a magnetické lišty a vodorovné těsnění s okapničkou.
- Lze instalovat s prahovou lištou (výška 6 mm) ●●, nebo bez prahové lišty (bezbariérové) ●●●, viz strana 22-23.
- PASA splňuje požadavky normy DIN EN 14428 ohledně těsnosti proti odstříkující vodě.
- Součástí dodávky: upevňovací materiál. Volně umístitelný čirý háček na ručník.

Zaměření + montáž

Informace k zaměření + montáži viz strana 4 - 7

Kermi sprchové kouty jsou určeny k montáži na vaničku resp. podlahu. Při jiném způsobu instalace než na vaničku je třeba zajistit srovnatelné instalační podmínky (spád, utěsnění dle DIN 18534,...).

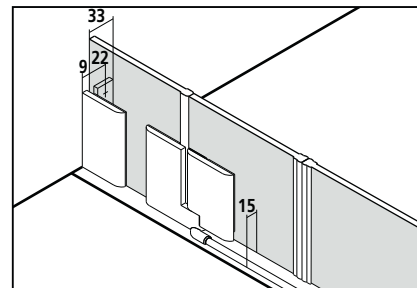

Atypické provedení jen podle výkresu
Všechny rozměry jsou v mm.

Výška sprchového koutu	Šířka max. 2050	Šířka pevného pole > 300 nutný stabilizátor ZDSS VSS PA, strana 84	Šířka každého křídla	Číslo výrobku stříbrná matná ESG čiré	Cena v CZK bez DPH I/2022	Číslo výrobku chrom ESG čiré	Cena v CZK bez DPH I/2022	Číslo výrobku stříbrná matná ESG čiré s Kermi-CLEAN	Cena v CZK bez DPH I/2022	Číslo výrobku chrom ESG čiré s Kermi-CLEAN	Cena v CZK bez DPH I/2022	Objednací údaje
do 1850	do 1000	min. 190 / max. 900	max. 700	PA PTN	48375,-	PA PTN	49006,-	PA PTN	52716,-	PA PTN	53347,-	PA PTN
	1001-1400	min. 190 / max. 900	max. 700	PA PTN	49310,-	PA PTN	49941,-	PA PTN	53651,-	PA PTN	54282,-	+ výška sprchového koutu
	1401-1800	min. 190 / max. 900	max. 700	PA PTN	51851,-	PA PTN	52482,-	PA PTN	56192,-	PA PTN	56823,-	+ šířka
	1801-2050	min. 190 / max. 900	max. 700	PA PTN	53514,-	PA PTN	54145,-	PA PTN	57855,-	PA PTN	58486,-	+ šířka pevného pole
1851-2000	do 1000	min. 190 / max. 900	max. 700	PA PTN	53762,-	PA PTN	54393,-	PA PTN	58103,-	PA PTN	58734,-	+ šířka křídla dveří
	1001-1400	min. 190 / max. 900	max. 700	PA PTN	54718,-	PA PTN	55349,-	PA PTN	59059,-	PA PTN	59690,-	+ povrch
	1401-1800	min. 190 / max. 900	max. 700	PA PTN	57202,-	PA PTN	57833,-	PA PTN	61543,-	PA PTN	62174,-	+ sklo
	1801-2050	min. 190 / max. 900	max. 700	PA PTN	58960,-	PA PTN	59591,-	PA PTN	63301,-	PA PTN	63932,-	
2001-2200	do 1000	min. 190 / max. 900	max. 700	PA PTN	60277,-	PA PTN	60908,-	PA PTN	64618,-	PA PTN	65249,-	
	1001-1400	min. 190 / max. 900	max. 700	PA PTN	61177,-	PA PTN	61808,-	PA PTN	65518,-	PA PTN	66149,-	
	1401-1800	min. 190 / max. 900	max. 700	PA PTN	63660,-	PA PTN	64291,-	PA PTN	68001,-	PA PTN	68632,-	
	1801-2050	min. 190 / max. 900	max. 700	PA PTN	65532,-	PA PTN	66163,-	PA PTN	69873,-	PA PTN	70504,-	

Nerovnosti stěn / vaničky (± 2 mm až ± 20 mm)

bez příplatku

	Šikmý řez ve skle (větší než 20 mm)	+ CZK 3839,- k ceně atypického výrobku za každý úkos
	Výřez v pevném poli	+ CZK 3839,- k ceně atypického výrobku za každý výřez
	Zvláštní zhotovení	na vyžádání

Skla	K ceně ESG čiré	K ceně ESG čiré s KermiCLEAN
	Další skla lze objednat přes KermiEXTRA.	Cena
■ ESG mléčné SR Opaco	+ 4426,-	+ 4426,-
■ ESG barevné šedé sklo	+ 40%	+ 40%

K CENĚ KOMPLETNÍHO SPRCHOVÉHO KOUTU JE NUTNO JEŠTĚ VŽDY PŘIPOČÍTAT PŘÍPLATEK ZA ZAMĚŘENÍ. Zaměření provádí pouze od Kermi vyškolený pracovník nebo Kermi technik a to za příplatek.

KermiEXTRA

Cena v CZK bez DPH I/2022
Příplatek k ceně atypického výrobku

Madla (1 kompletní madlo vnitřní a vnější)	XE 1 5573,-	TU1, TU2, ME, GI 3839,-	FI, DI, PE, AT1, AT2, RA, LI, XE2, díry pro vlastní madlo 3839,-	strana 348-353
Pískovaná skla	Dekor Stripe 2, Stripe 4 4426,-	Všechny ostatní Kermi dekory 5310,-	Individuální dekory na poptávku.	strana 354-367
Zrcadlové sklo	Šířka v mm každého výrobku	- 550 6617,-	551-950 11448,-	951-1250 16254,-
Povrchy	k ceně chromu	25%	1251-2050 22873,-	strana 368-371
				strana 372-375



Způsoby montáže

Roh: PA 1GW a PA GWD

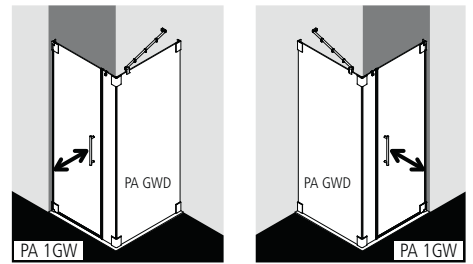

U-kabina: PA 1GW a PA GWD a PA SWD (strana 54)

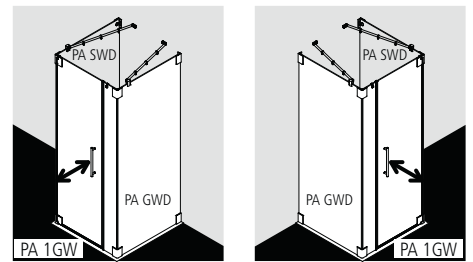

PA 1GW větší než 1550 mm nelze dodat.

Volitelně stěnový profil pro upevnění na zeď bez pantů (viz příslušenství strana 84).

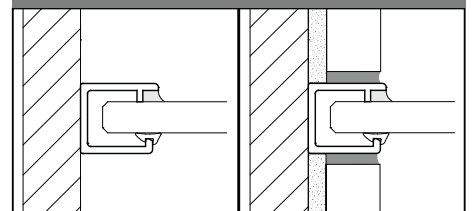

Popis výrobku

- Vyrobeno individuálně na míru.
- Bezrámové dveře s jedním křídlem, otvírání dovnitř i ven a jedním pevným polem a bezrámová boční stěna.
- Boční stěna s PASA stabilizátorem (vnitřní vzpěrou), dveře bez PASA stabilizátoru (stabilizátor lze na přání přibojednat). Použitím stabilizátoru se zvýší sprchový kout o 32mm, viz strana 8.
- Bezpečnostní 8 mm sklo dle normy DIN EN 12150, volitelně s povrchovou úpravou KermiCLEAN.
- Panty a madla z kvalitní oceli.
- Panty na dveřích se zdvihovým mechanismem, uvnitř zcela zapuštěné do skla.
- Spolehlivé utěsnění zajišťují svislá těsnění a magnetické lišty a vodorovné těsnění s okapničkou.
- Lze instalovat s prahovou lištou (výška 6 mm) ●●, nebo bez prahové lišty (bezbariérové) ●●●, viz strana 22-23.
- PASA splňuje požadavky normy DIN EN 14428 ohledně těsnosti proti odstříkující vodě.
- Součástí dodávky: upevňovací materiál. Volně umístitelný čirý háček na ručník.

Zaměření + montáž

Informace k zaměření + montáži viz strana 4 - 7

Kermi sprchové kouty jsou určeny k montáži na vaničku resp. podlahu. Při jiném způsobu instalace než na vaničku je třeba zajistit srovnatelné instalační podmínky (spád, utěsnění dle DIN 18534,...).

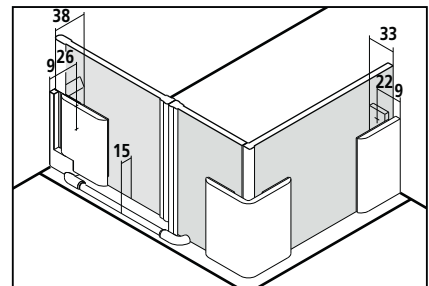



PA 1GW + PA GWD

Atypický výrobek jen podle výkresu - PA 1GW													
Všechny rozměry jsou v mm.													
Výška sprchového koutu	Šířka max. 1850	Šířka pevného pole > 500 nutný stabilizátor ZDSS VSW PA, > 1000 nutný stabilizátor ZDSS S90 PA, strana 84	Šířka křídla	Šířka křídla dveří u U-kabiny	Číslo výrobku stříbrná matná ESG čiré	Cena v CZK bez DPH I/2022	Číslo výrobku chrom ESG čiré	Cena v CZK bez DPH I/2022	Číslo výrobku stříbrná matná ESG čiré s Kermi-CLEAN	Cena v CZK bez DPH I/2022	Číslo výrobku chrom ESG čiré s Kermi-CLEAN	Cena v CZK bez DPH I/2022	Objednací údaje
do 1850	do 800	min. 120 / max. 1450	max. 1050	max. viz PA GWD	PA 1GW	31062,-	PA 1GW	32285,-	PA 1GW	35403,-	PA 1GW	36626,-	PA 1GW
	801-1000	min. 120 / max. 1450	max. 1050	max. viz PA GWD	PA 1GW	31961,-	PA 1GW	33184,-	PA 1GW	36302,-	PA 1GW	37525,-	+ výška sprchového koutu
	1001-1400	min. 120 / max. 1450	max. 1050	max. viz PA GWD	PA 1GW	34522,-	PA 1GW	35745,-	PA 1GW	38863,-	PA 1GW	40086,-	+ šířka
	1401-1850	min. 120 / max. 1450	max. 1050	max. viz PA GWD	PA 1GW	40902,-	PA 1GW	42125,-	PA 1GW	45243,-	PA 1GW	46466,-	+ šířka pevného pole
1851-2000	do 800	min. 120 / max. 1450	max. 1050	max. viz PA GWD	PA 1GW	34177,-	PA 1GW	35400,-	PA 1GW	38518,-	PA 1GW	39741,-	+ šířka křídla dveří
	801-1000	min. 120 / max. 1450	max. 1050	max. viz PA GWD	PA 1GW	35151,-	PA 1GW	36374,-	PA 1GW	39492,-	PA 1GW	40715,-	+ povrch
	1001-1400	min. 120 / max. 1450	max. 1050	max. viz PA GWD	PA 1GW	37635,-	PA 1GW	38858,-	PA 1GW	41976,-	PA 1GW	43199,-	+ sklo
	1401-1850	min. 120 / max. 1450	max. 1050	max. viz PA GWD	PA 1GW	44018,-	PA 1GW	45241,-	PA 1GW	48359,-	PA 1GW	49582,-	
2001-2200	do 800	min. 120 / max. 1450	max. 950	max. viz PA GWD	PA 1GW	38343,-	PA 1GW	39566,-	PA 1GW	42684,-	PA 1GW	43907,-	
	801-1000	min. 120 / max. 1450	max. 950	max. viz PA GWD	PA 1GW	39374,-	PA 1GW	40597,-	PA 1GW	43715,-	PA 1GW	44938,-	
	1001-1400	min. 120 / max. 1450	max. 950	max. viz PA GWD	PA 1GW	41820,-	PA 1GW	43043,-	PA 1GW	46161,-	PA 1GW	47384,-	
	1401-1850	min. 120 / max. 1450	max. 950	max. viz PA GWD	PA 1GW	48183,-	PA 1GW	49406,-	PA 1GW	52524,-	PA 1GW	53747,-	

Atypický výrobek jen podle výkresu - PA GWD													
Všechny rozměry jsou v mm.													
Výška sprchového koutu	Šířka max. 1450	Šířka křídla dveří u U-kabiny	Číslo výrobku stříbrná matná ESG čiré	Cena v CZK bez DPH I/2022	Číslo výrobku chrom ESG čiré	Cena v CZK bez DPH I/2022	Číslo výrobku stříbrná matná ESG čiré s Kermi-CLEAN	Cena v CZK bez DPH I/2022	Číslo výrobku chrom ESG čiré s Kermi-CLEAN	Cena v CZK bez DPH I/2022	Objednací údaje		
do 1850	do 600	max. 700	PA GWD	10924,-	PA GWD	12147,-	PA GWD	15265,-	PA GWD	16488,-	PA GWD		
	601-800	max. 700	PA GWD	11287,-	PA GWD	12510,-	PA GWD	15628,-	PA GWD	16851,-	+ výška sprchového koutu		
	801-1000	max. 700	PA GWD	12146,-	PA GWD	13369,-	PA GWD	16487,-	PA GWD	17710,-	+ šířka		
	1001-1200	max. 700	PA GWD	14630,-	PA GWD	15853,-	PA GWD	18971,-	PA GWD	20194,-	+ povrch		
	1201-1450	max. 500	PA GWD	17286,-	PA GWD	18509,-	PA GWD	21627,-	PA GWD	22850,-	+ sklo		
1851-2000	do 600	max. 700	PA GWD	14038,-	PA GWD	15261,-	PA GWD	18379,-	PA GWD	19602,-			
	601-800	max. 700	PA GWD	14363,-	PA GWD	15586,-	PA GWD	18704,-	PA GWD	19927,-			
	801-1000	max. 700	PA GWD	15319,-	PA GWD	16542,-	PA GWD	19660,-	PA GWD	20883,-			
	1001-1200	max. 700	PA GWD	17783,-	PA GWD	19006,-	PA GWD	22124,-	PA GWD	23347,-			
	1201-1450	max. 500	PA GWD	20916,-	PA GWD	22139,-	PA GWD	25257,-	PA GWD	26480,-			
2001-2200	do 600	max. 700	PA GWD	18281,-	PA GWD	19504,-	PA GWD	22622,-	PA GWD	23845,-			
	601-800	max. 700	PA GWD	18471,-	PA GWD	19694,-	PA GWD	22812,-	PA GWD	24035,-			
	801-1000	max. 700	PA GWD	19502,-	PA GWD	20725,-	PA GWD	23843,-	PA GWD	25066,-			
	1001-1200	max. 700	PA GWD	21930,-	PA GWD	23153,-	PA GWD	26271,-	PA GWD	27494,-			
	1201-1450	max. 500	PA GWD	25789,-	PA GWD	27012,-	PA GWD	30130,-	PA GWD	31353,-			

Nerovnosti stěn / vaničky (± 2 mm až ± 20 mm)

bez příplatku

	Šikmý řez ve skle (větší než 20 mm)	+ CZK 3839,- k ceně atypického výrobku za každý úkos
	Výřez v pevném poli / PA GWD	+ CZK 3839,- k ceně atypického výrobku za každý výřez
	Zvláštní zhotovení	na vyžádání

Skla	K ceně ESG čiré	K ceně ESG čiré s KermiCLEAN
Další skla lze objednat přes KermiEXTRA.	Cena	Cena
■ ESG mléčné SR Opaco	+ 4426,-	+ 4426,-
■ ESG barevné šedé sklo	+ 40%	+ 40%

- Držák ručníku 660 mm namontován z výroby. + CZK 5388,- k ceně atypického výrobku, více informací strana 84
- Držák ručníku 340 mm namontován z výroby. + CZK 4273,- k ceně atypického výrobku, více informací strana 84
- Stěnový profil pro upevnění boční stěny > 500 mm bez pantů ZDWO PRO PA, příslušenství strana 84

K CENĚ KOMPLETNÍHO SPRCHOVÉHO KOUTU JE NUTNO JEŠTĚ VŽDY PŘIPOČÍTAT PŘÍPLATEK ZA ZAMĚŘENÍ. Zaměření provádí pouze od Kermi vyškolený pracovník nebo Kermi technik a to za příplatek.

KermiEXTRA		Cena v CZK bez DPH I/2022	
		Příplatek k ceně atypického výrobku	
Madla	XE 1 5573,- TU1, TU2, ME, GI 3839,- FI, DI, PE, AT1, AT2, RA, LI, XE2, díry pro vlastní madlo 3839,-	strana 348-353	
Pískovaná skla (každého výrobku)	Dekor Stripe 2, Stripe 4 4426,- Všechny ostatní Kermi dekory 5310,- Individuální dekory na požádání.	strana 354-367	
Zrcadlové sklo	Šířka v mm každého výrobku - 550 6617,- 551-950 11448,- 951-1250 16254,- 1251-2050 22873,-	strana 368-371	
Povrchy	k ceně chromu Kyné dveře 25% Boční stěna 25%	strana 372-375	

1-křídle kyvné dveře s pevným polem a boční stěna



Způsoby montáže

Roh: PA 1FW a PA TWD

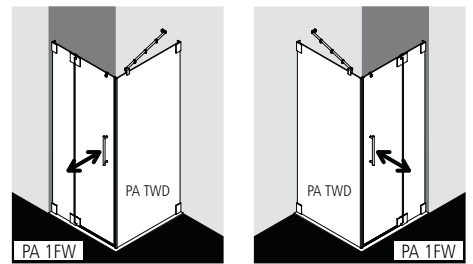

U-kabina: PA 1FW a PA TWD a PA GWD (strana 51)

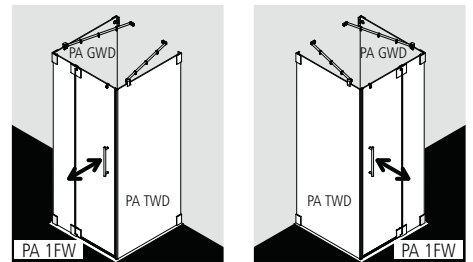

PA 1FW větší než 1450 mm nelze dodat.

Volitelně stěnový profil pro upevnění na zeď bez pantů (viz příslušenství strana 84).

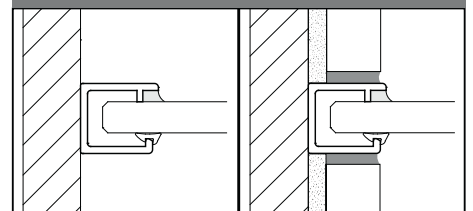

Popis výrobku

- Vyrobeno individuálně na míru.
- Bezrámové dveře s pevným polem a jedním křídlem, otvírání dovnitř i ven a bezrámová boční stěna.
- Boční stěna s PASA-stabilizátorem (vnitřní vzpěrou) ZDSS VSS PA, dveře bez PASA stabilizátoru (stabilizátor lze na přání přibojednat). Použitím stabilizátoru se zvýší sprchový kout o 32mm, viz strana 8.
- Bezpečnostní 8 mm sklo dle normy DIN EN 12150, volitelně s povrchovou úpravou KermiCLEAN.
- Panty a madla z kvalitní oceli.
- Panty na dveřích se zdvihovým mechanismem, uvnitř zcela zapuštěné do skla.
- Spolehlivé utěsnění zajišťují svislá těsnění a magnetické lišty a vodorovné těsnění s okapničkou.
- Lze instalovat s prahovou lištou (výška 6 mm) ●●, nebo bez prahové lišty (bezbariérově) ●●●, viz strana 22-23.
- PASA splňuje požadavky normy DIN EN 14428 ohledně těsnosti proti odstříkující vodě.
- Součástí dodávky: upevňovací materiál. Volně umístitelný čirý háček na ručník.

Zaměření + montáž

Informace k zaměření + montáži viz strana 4 - 7

Kermi sprchové kouty jsou určeny k montáži na vaničku resp. podlahu. Při jiném způsobu instalace než na vaničku je třeba zajistit srovnatelné instalační podmínky (spád, utěsnění dle DIN 18534,...).

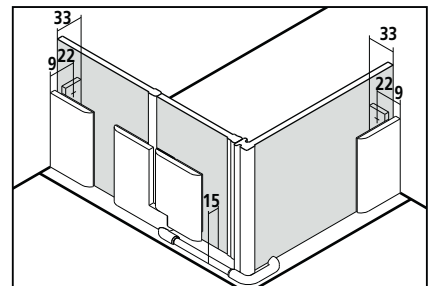

PA 1FW + PA TWD

Atypický výrobek jen podle výkresu - PA 1FW
Všechny rozměry jsou v mm.

Výška sprchového koutu	Šířka max. 1550	Šířka pevného pole > 300 nutný stabilizátor ZDSS V55 PA, strana 84	Šířka křídla	Číslo výrobku stříbrná matná ESG čiré	Cena v CZK bez DPH I/2022	Číslo výrobku chrom ESG čiré	Cena v CZK bez DPH I/2022	Číslo výrobku stříbrná matná ESG čiré s Kermi-CLEAN	Cena v CZK bez DPH I/2022	Číslo výrobku chrom ESG čiré s Kermi-CLEAN	Cena v CZK bez DPH I/2022	Objednací údaje
do 1850	do 800	min. 190 / max. 900	max. 700	PA 1FW	31062,-	PA 1FW	31693,-	PA 1FW	35403,-	PA 1FW	36034,-	PA 1FW + výška sprchového koutu + šířka + šířka pevného pole + šířka křídla dveří + povrch + sklo
	801-1000	min. 190 / max. 900	max. 700	PA 1FW	31961,-	PA 1FW	32592,-	PA 1FW	36302,-	PA 1FW	36933,-	
	1001-1200	min. 190 / max. 900	max. 700	PA 1FW	34522,-	PA 1FW	35153,-	PA 1FW	38863,-	PA 1FW	39494,-	
	1201-1550	min. 190 / max. 900	max. 700	PA 1FW	40902,-	PA 1FW	41533,-	PA 1FW	45243,-	PA 1FW	45874,-	
1851-2000	do 800	min. 190 / max. 900	max. 700	PA 1FW	34177,-	PA 1FW	34808,-	PA 1FW	38518,-	PA 1FW	39149,-	PA 1FW + výška sprchového koutu + šířka + šířka pevného pole + šířka křídla dveří + povrch + sklo
	801-1000	min. 190 / max. 900	max. 700	PA 1FW	35151,-	PA 1FW	35782,-	PA 1FW	39492,-	PA 1FW	40123,-	
	1001-1200	min. 190 / max. 900	max. 700	PA 1FW	37635,-	PA 1FW	38266,-	PA 1FW	41976,-	PA 1FW	42607,-	
	1201-1550	min. 190 / max. 900	max. 700	PA 1FW	44018,-	PA 1FW	44649,-	PA 1FW	48359,-	PA 1FW	48990,-	
2001-2200	do 800	min. 190 / max. 900	max. 700	PA 1FW	38343,-	PA 1FW	38974,-	PA 1FW	42684,-	PA 1FW	43315,-	PA 1FW + výška sprchového koutu + šířka + šířka pevného pole + šířka křídla dveří + povrch + sklo
	801-1000	min. 190 / max. 900	max. 700	PA 1FW	39374,-	PA 1FW	40005,-	PA 1FW	43715,-	PA 1FW	44346,-	
	1001-1200	min. 190 / max. 900	max. 700	PA 1FW	41820,-	PA 1FW	42451,-	PA 1FW	46161,-	PA 1FW	46792,-	
	1201-1550	min. 190 / max. 900	max. 700	PA 1FW	48183,-	PA 1FW	48814,-	PA 1FW	52524,-	PA 1FW	53155,-	

Atypický výrobek jen podle výkresu - PA TWD
Všechny rozměry jsou v mm.

Výška sprchového koutu	Šířka max. 1450	Číslo výrobku stříbrná matná ESG čiré	Cena v CZK bez DPH I/2022	Číslo výrobku chrom ESG čiré	Cena v CZK bez DPH I/2022	Číslo výrobku stříbrná matná ESG čiré s Kermi-CLEAN	Cena v CZK bez DPH I/2022	Číslo výrobku chrom ESG čiré s Kermi-CLEAN	Cena v CZK bez DPH I/2022	Objednací údaje
do 1850	do 600	PA TWD	10924,-	PA TWD	11555,-	PA TWD	15265,-	PA TWD	15896,-	PA TWD + výška sprchového koutu + šířka + povrch + sklo
	601-800	PA TWD	11287,-	PA TWD	11918,-	PA TWD	15628,-	PA TWD	16259,-	
	801-1000	PA TWD	12146,-	PA TWD	12777,-	PA TWD	16487,-	PA TWD	17118,-	
	1001-1200	PA TWD	14630,-	PA TWD	15261,-	PA TWD	18971,-	PA TWD	19602,-	
	1201-1450	PA TWD	17286,-	PA TWD	17917,-	PA TWD	21627,-	PA TWD	22258,-	
1851-2000	do 600	PA TWD	14038,-	PA TWD	14669,-	PA TWD	18379,-	PA TWD	19010,-	PA TWD + výška sprchového koutu + šířka + povrch + sklo
	601-800	PA TWD	14363,-	PA TWD	14994,-	PA TWD	18704,-	PA TWD	19335,-	
	801-1000	PA TWD	15319,-	PA TWD	15950,-	PA TWD	19660,-	PA TWD	20291,-	
	1001-1200	PA TWD	17783,-	PA TWD	18414,-	PA TWD	22124,-	PA TWD	22755,-	
	1201-1450	PA TWD	20916,-	PA TWD	21547,-	PA TWD	25257,-	PA TWD	25888,-	
2001-2200	do 600	PA TWD	18281,-	PA TWD	18912,-	PA TWD	22622,-	PA TWD	23253,-	PA TWD + výška sprchového koutu + šířka + povrch + sklo
	601-800	PA TWD	18471,-	PA TWD	19102,-	PA TWD	22812,-	PA TWD	23443,-	
	801-1000	PA TWD	19502,-	PA TWD	20133,-	PA TWD	23843,-	PA TWD	24474,-	
	1001-1200	PA TWD	21930,-	PA TWD	22561,-	PA TWD	26271,-	PA TWD	26902,-	
	1201-1450	PA TWD	25789,-	PA TWD	26420,-	PA TWD	30130,-	PA TWD	30761,-	

Nerovnosti stěn / vaničky (± 2 mm až ± 20 mm)

bez příplatku

	Šikmý řez ve skle (větší než 20 mm)	+ CZK 3839,- k ceně atypického výrobku za každý úkos
	Výřez v pevném poli / PA TWD	+ CZK 3839,- k ceně atypického výrobku za každý výřez
	Zvláštní zhotovení	na vyžádání

Skla	K ceně ESG čiré	K ceně ESG čiré s KermiCLEAN
Další skla lze objednat přes KermiEXTRA.	Cena	Cena
■ ESG mléčné SR Opaco	+ 4426,-	+ 4426,-
■ ESG barevné šedé sklo	+ 40%	+ 40%

- Držák ručníku 660 mm namontován z výroby. + CZK **5388,-** k ceně atypického výrobku, více informací strana 84
- Držák ručníku 340 mm namontován z výroby. + CZK **4273,-** k ceně atypického výrobku, více informací strana 84
- Stěnový profil pro upevnění boční stěny bez pantů ZDWO PRO PA, příslušenství strana 84

K CENĚ KOMPLETNÍHO SPRCHOVÉHO KOUTU JE NUTNO JEŠTĚ VŽDY PŘIPOČÍTAT PŘÍPLATEK ZA ZAMĚŘENÍ. Zaměření provádí pouze od Kermi vyškolený pracovník nebo Kermi technik a to za příplatek.

KermiEXTRA		Cena v CZK bez DPH I/2022	
		Příplatek k ceně atypického výrobku	
Madla	XE 1 5573,- TU1, TU2, ME, GI 3839,- FI, DI, PE, AT1, AT2, RA, LI, XE2, díry pro vlastní madlo 3839,-	strana 348-353	
Pískovaná skla (každého výrobku)	Dekor Stripe 2, Stripe 4 4426,- Všechny ostatní Kermi dekory 5310,- Individuální dekory na požádání.	strana 354-367	
Zrcadlové sklo	Šířka v mm každého výrobku - 550 6617,- 551-950 11448,- 951-1250 16254,- 1251-2050 22873,-	strana 368-371	
Povrchy	k ceně chromu Kývné dveře 25% Boční stěna 25%	strana 372-375	



Popis výrobku

- Vyrobeno individuálně na míru.
- Bezrámové dveře se dvěma křídly, otvírání dovnitř i ven, a bezrámová boční stěna.
- Boční stěna s PASA stabilizátorem (vnitřní vzpěrou). Použitím stabilizátoru se zvýší sprchový kout o 32mm, viz strana 8.
- Bezpečnostní 8 mm sklo dle normy DIN EN 12150, volitelně s povrchovou úpravou KermiCLEAN.
- Panty a madla z kvalitní oceli.
- Panty na dveřích se zdvihovým mechanismem, uvnitř zcela zapuštěné do skla.
- Spolehlivé utěsnění zajišťují svislá těsnění a magnetické lišty a vodorovné těsnění s okapničkou.
- Lze instalovat s prahovou lištou (výška 6 mm) ●●, nebo bez prahové lišty (bezbariérové) ●●●, viz strana 22-23.
- PASA splňuje požadavky normy DIN EN 14428 ohledně těsnosti proti odstříkující vodě.
- Součástí dodávky: upevňovací materiál. Volně umístitelný čirý háček na ručník.

Způsoby montáže

Roh: PA PSW a PA SWD

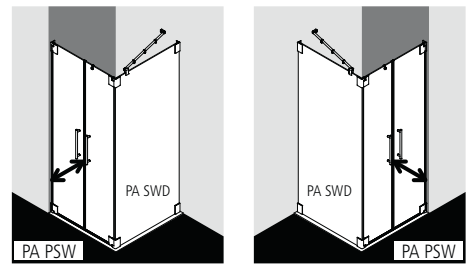

U-Kabina: PA PSW a PA SWD a PA SWD

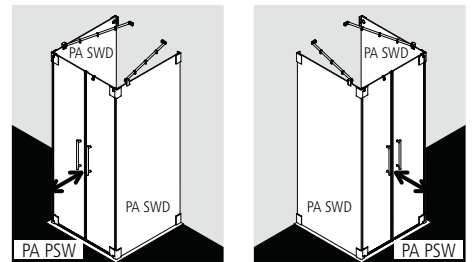

PA PSW větší než 1400 mm a PA SWD větší než 1000 mm nelze dodat.

Zaměření + montáž

Informace k zaměření + montáži viz strana 4 - 7

Kermi sprchové kouty jsou určeny k montáži na vaničku resp. podlahu. Při jiném způsobu instalace než na vaničku je třeba zajistit srovnatelné instalační podmínky (spád, utěsnění dle DIN 18534,...).

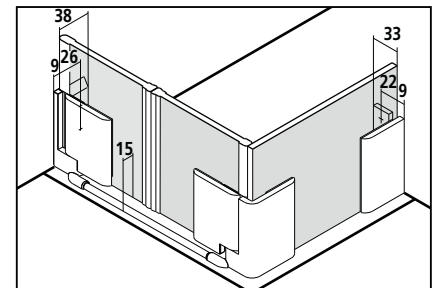

MADE IN GERMANY

CE EN 14428

TUV SUD GS

20 LET Záruka na dokoupení náhradních dílů

PA PSW + PA SWD

Atypický výrobek jen podle výkresu - PA PSW												
Všechny rozměry jsou v mm.												
Výška sprchového koutu	Šířka max. 1450	Šířka křídla dveří na zdi	Šířka křídla dveří na boční stěně	Číslo výrobku stříbrná matná ESG čiré	Cena v CZK bez DPH I/2022	Číslo výrobku chrom ESG čiré	Cena v CZK bez DPH I/2022	Číslo výrobku stříbrná matná ESG čiré s Kermi-CLEAN	Cena v CZK bez DPH I/2022	Číslo výrobku chrom ESG čiré s Kermi-CLEAN	Cena v CZK bez DPH I/2022	Objednací údaje
do 1850	do 800	max. 1050	max. viz PA SWD	PA PSW	33413,-	PA PSW	34044,-	PA PSW	37754,-	PA PSW	38385,-	PA PSW
	801-1000	max. 1050	max. viz PA SWD	PA PSW	34330,-	PA PSW	34961,-	PA PSW	38671,-	PA PSW	39302,-	+ výška sprchového koutu
	1001-1200	max. 1050	max. viz PA SWD	PA PSW	36871,-	PA PSW	37502,-	PA PSW	41212,-	PA PSW	41843,-	+ šířka
	1201-1450	max. 1050	max. viz PA SWD	PA PSW	38534,-	PA PSW	39165,-	PA PSW	42875,-	PA PSW	43506,-	+ šířka křídla dveří
1851-2000	do 800	max. 1050	max. viz PA SWD	PA PSW	36508,-	PA PSW	37139,-	PA PSW	40849,-	PA PSW	41480,-	na zdi
	801-1000	max. 1050	max. viz PA SWD	PA PSW	37445,-	PA PSW	38076,-	PA PSW	41786,-	PA PSW	42417,-	+ šířka křídla dveří
	1001-1200	max. 1050	max. viz PA SWD	PA PSW	39948,-	PA PSW	40579,-	PA PSW	44289,-	PA PSW	44920,-	na boční stěně
	1201-1450	max. 1050	max. viz PA SWD	PA PSW	41687,-	PA PSW	42318,-	PA PSW	46028,-	PA PSW	46659,-	+ povrch
2001-2200	do 800	max. 950	max. viz PA SWD	PA PSW	40693,-	PA PSW	41324,-	PA PSW	45034,-	PA PSW	45665,-	+ sklo
	801-1000	max. 950	max. viz PA SWD	PA PSW	41610,-	PA PSW	42241,-	PA PSW	45951,-	PA PSW	46582,-	
	1001-1200	max. 950	max. viz PA SWD	PA PSW	44113,-	PA PSW	44744,-	PA PSW	48454,-	PA PSW	49085,-	
	1201-1450	max. 950	max. viz PA SWD	PA PSW	45947,-	PA PSW	46578,-	PA PSW	50288,-	PA PSW	50919,-	

Atypický výrobek jen podle výkresu - PA SWD												
Všechny rozměry jsou v mm.												
Výška sprchového koutu	Šířka max. 1450 ≤ 1000 včetně stabilizátoru ZDSS VSS PA > 1000 včetně stabilizátoru ZDSS S90 PA	Šířka křídla dveří na boční stěně	Číslo výrobku stříbrná matná ESG čiré	Cena v CZK bez DPH I/2022	Číslo výrobku chrom ESG čiré	Cena v CZK bez DPH I/2022	Číslo výrobku stříbrná matná ESG čiré s Kermi-CLEAN	Cena v CZK bez DPH I/2022	Číslo výrobku chrom ESG čiré s Kermi-CLEAN	Cena v CZK bez DPH I/2022	Objednací údaje	
do 1850	do 600	max. 700	PA SWD	12624,-	PA SWD	13255,-	PA SWD	16965,-	PA SWD	17596,-	PA SWD	
	601-800	max. 700	PA SWD	12911,-	PA SWD	13542,-	PA SWD	17252,-	PA SWD	17883,-	+ výška sprchového koutu	
	801-1000	max. 700	PA SWD	13866,-	PA SWD	14497,-	PA SWD	18207,-	PA SWD	18838,-	+ šířka	
	1001-1200	max. 700	PA SWD	16370,-	PA SWD	17001,-	PA SWD	20711,-	PA SWD	21342,-	+ povrch	
1851-2000	do 600	max. 700	PA SWD	19274,-	PA SWD	19905,-	PA SWD	23615,-	PA SWD	24246,-	+ sklo	
	601-800	max. 700	PA SWD	15720,-	PA SWD	16351,-	PA SWD	20061,-	PA SWD	20692,-		
	801-1000	max. 700	PA SWD	16102,-	PA SWD	16733,-	PA SWD	20443,-	PA SWD	21074,-		
	1001-1200	max. 700	PA SWD	17057,-	PA SWD	17688,-	PA SWD	21398,-	PA SWD	22029,-		
2001-2200	1201-1450	max. 500	PA SWD	19502,-	PA SWD	20133,-	PA SWD	23843,-	PA SWD	24474,-		
	do 600	max. 700	PA SWD	22904,-	PA SWD	23535,-	PA SWD	27245,-	PA SWD	27876,-		
	601-800	max. 700	PA SWD	19924,-	PA SWD	20555,-	PA SWD	24265,-	PA SWD	24896,-		
	801-1000	max. 700	PA SWD	20306,-	PA SWD	20937,-	PA SWD	24647,-	PA SWD	25278,-		
2001-2200	1001-1200	max. 700	PA SWD	21222,-	PA SWD	21853,-	PA SWD	25563,-	PA SWD	26194,-		
	1201-1450	max. 500	PA SWD	23687,-	PA SWD	24318,-	PA SWD	28028,-	PA SWD	28659,-		
	do 600	max. 700	PA SWD	27719,-	PA SWD	28350,-	PA SWD	32060,-	PA SWD	32691,-		
	601-800	max. 700	PA SWD		PA SWD		PA SWD		PA SWD			

Nerovnosti stěn / vaničky (± 2 mm až ± 20 mm)

bez příplatku

	Šikmý řez ve skle (větší než 20 mm) u PA SWD	+ CZK 3839,- k ceně atypického výrobku za každý úkos
	Výřez ve skle u PA SWD	+ CZK 3839,- k ceně atypického výrobku za každý výřez
	Zvláštní zhotovení	na vyžádání

Skla	K ceně ESG čiré	K ceně ESG čiré s KermiCLEAN
Další skla lze objednat přes KermiEXTRA.	Cena	Cena
■ ESG mléčné SR Opaco	+ 4426,-	+ 4426,-
■ ESG barevné šedé sklo	+ 40%	+ 40%

- Držák ručníku 660 mm namontován z výroby. + CZK 5388,- k ceně atypického výrobku, více informací strana 84
- Držák ručníku 340 mm namontován z výroby. + CZK 4273,- k ceně atypického výrobku, více informací strana 84

K CENĚ KOMPLETNÍHO SPRCHOVÉHO KOUTU JE NUTNO JEŠTĚ VŽDY PŘIPOČÍTAT PŘÍPLATEK ZA ZAMĚŘENÍ. Zaměření provádí pouze od Kermi vyškolený pracovník nebo Kermi technik a to za příplatek.

KermiEXTRA		Cena v CZK bez DPH I/2022	
		Příplatek k ceně atypického výrobku	
Madla(1 kompletní madlo vnitřní a vnější)	XE 1 5573,- TU1, TU2, ME, GI 3839,- FI, DI, PE, AT1, AT2, RA, LI, XE2, díry pro vlastní madlo 3839,-	strana 348-353	
Pískovaná skla (každého výrobku)	Dekor Stripe 2, Stripe 4 4426,- Všechny ostatní Kermi dekory 5310,- Individuální dekory na poptávku.	strana 354-367	
Zrcadlové sklo	Šířka v mm každého výrobku - 550 6617,- 551-950 11448,- 951-1250 16254,- 1251-2050 22873,-	strana 368-371	
Povrchy	k ceně chromu Kyvné dveře 25% Boční stěna 25%	strana 372-375	



Způsoby montáže

Roh: PA EPR a PA EPL

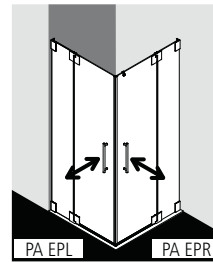

U-kabina: PA EPR a PA EPL a PA GWD (strana 50)

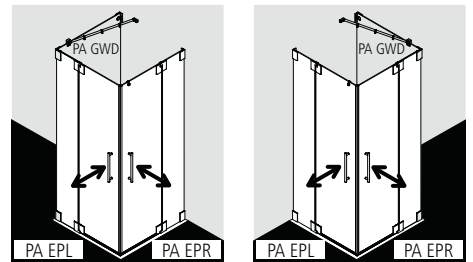

PA EPR/L větší než 1450 mm nelze dodat.

Popis výrobku

- Vyrobeno individuálně na míru.
- Cena kompletního sprchového koutu je součtem ceny pravého polovičního dílu PA EPR a levého polovičního dílu PA EPL.
- Je možné libovolně kombinovat poloviční díly různých rozměrů.
- Bezrámový rohový vstup se dvěma pevnými poli a dvěma křídly, otevírání dovnitř i ven.
- Lze přibjednat PASA-stabilizátory (vnitřní vzpěry). Použitím stabilizátoru se zvýší sprchový kout o 32mm, viz strana 8.
- Bezpečnostní 8 mm sklo dle normy DIN EN 12150, volitelně s povrchovou úpravou KermiCLEAN.
- Panty a madla z kvalitní oceli.
- Panty na dveřích se zdvihovým mechanismem, uvnitř zcela zapuštěné do skla.
- Spolehlivé utěsnění zajišťují svislá těsnění a magnetické lišty a vodorovné těsnění s okapničkou.
- Lze instalovat s prahovou lištou (výška 6 mm) ●●, nebo bez prahové lišty (bezbariérové) ●●●, viz strana 22-23.
- PASA splňuje požadavky normy DIN EN 14428 ohledně těsnosti proti odstřikující vodě.
- Součástí dodávky: upevňovací materiál. Volně umístitelný čirý háček na ručník.

Zaměření + montáž

Informace k zaměření + montáži viz strana 4 - 7

Kermi sprchové kouty jsou určeny k montáži na vaničku resp. podlahu. Při jiném způsobu instalace než na vaničku je třeba zajistit srovnatelné instalační podmínky (spád, utěsnění dle DIN 18534,...).

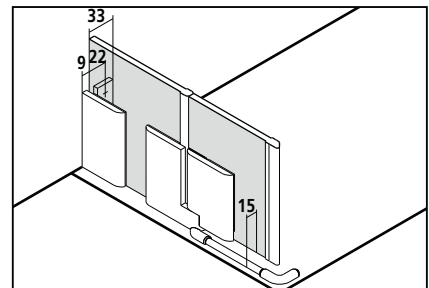

PA EPR + PA EPL

Atypické provedení jen podle výkresu

Všechny rozměry jsou v mm. Cena kompletního sprchového koutu je součtem ceny pravého (PA EPR) a levého (PA EPL) polovičního dílu.

Výška sprchového koutu	Šířka max. 1550	Šířka pevného pole > 300 nutný stabilizátor ZDSS VSS PA, strana 84	Šířka křídla	Číslo výrobku stříbrná matná ESG číré	Cena v CZK bez DPH I/2022 za poloviční díl	Číslo výrobku chrom ESG číré	Cena v CZK bez DPH I/2022 za poloviční díl	Číslo výrobku stříbrná matná ESG číré s KermiCLEAN	Cena v CZK bez DPH I/2022 za poloviční díl	Číslo výrobku chrom ESG číré s KermiCLEAN	Cena v CZK bez DPH I/2022 za poloviční díl	Objednací údaje
do 1850	do 800	min. 190 / max. 900	max. 700	PA EPR / EPL	25923,-	PA EPR / EPL	26554,-	PA EPR / EPL	30264,-	PA EPR / EPL	30895,-	PA EPR / EPL
	801-1000	min. 190 / max. 900	max. 700	PA EPR / EPL	26859,-	PA EPR / EPL	27490,-	PA EPR / EPL	31200,-	PA EPR / EPL	31831,-	+ výška sprchového koutu
	1001-1200	min. 190 / max. 900	max. 700	PA EPR / EPL	29343,-	PA EPR / EPL	29974,-	PA EPR / EPL	33684,-	PA EPR / EPL	34315,-	+ šířka
	1201-1550	min. 190 / max. 900	max. 700	PA EPR / EPL	33681,-	PA EPR / EPL	34312,-	PA EPR / EPL	38022,-	PA EPR / EPL	38653,-	+ šířka pevného pole
1851-2000	do 800	min. 190 / max. 900	max. 700	PA EPR / EPL	28999,-	PA EPR / EPL	29630,-	PA EPR / EPL	33340,-	PA EPR / EPL	33971,-	+ šířka křídla dveří
	801-1000	min. 190 / max. 900	max. 700	PA EPR / EPL	29936,-	PA EPR / EPL	30567,-	PA EPR / EPL	34277,-	PA EPR / EPL	34908,-	+ povrch
	1001-1200	min. 190 / max. 900	max. 700	PA EPR / EPL	32458,-	PA EPR / EPL	33089,-	PA EPR / EPL	36799,-	PA EPR / EPL	37430,-	+ sklo
	1201-1550	min. 190 / max. 900	max. 700	PA EPR / EPL	36871,-	PA EPR / EPL	37502,-	PA EPR / EPL	41212,-	PA EPR / EPL	41843,-	
2001-2200	do 800	min. 190 / max. 900	max. 700	PA EPR / EPL	33184,-	PA EPR / EPL	33815,-	PA EPR / EPL	37525,-	PA EPR / EPL	38156,-	
	801-1000	min. 190 / max. 900	max. 700	PA EPR / EPL	34100,-	PA EPR / EPL	34731,-	PA EPR / EPL	38441,-	PA EPR / EPL	39072,-	
	1001-1200	min. 190 / max. 900	max. 700	PA EPR / EPL	36623,-	PA EPR / EPL	37254,-	PA EPR / EPL	40964,-	PA EPR / EPL	41595,-	
	1201-1550	min. 190 / max. 900	max. 700	PA EPR / EPL	41094,-	PA EPR / EPL	41725,-	PA EPR / EPL	45435,-	PA EPR / EPL	46066,-	

Nerovnosti stěn / vaničky (± 2 mm až ± 20 mm)

bez příplatku

	Šikmý řez ve skle (větší než 20 mm)	+ CZK 3839,- k ceně atypického výrobku za každý úkos
	Výřez v pevném poli	+ CZK 3839,- k ceně atypického výrobku za každý výřez
	Zvláštní zhotovení	na vyžádání

Skla	K ceně polovičního dílu s ESG číré	K ceně polovičního dílu ESG číré s KermiCLEAN
Další skla lze objednat přes KermiEXTRA.	Cena	Cena
■ ESG mléčné SR Opaco	+ 4426,-	+ 4426,-
■ ESG barevné šedé sklo	+ 40%	+ 40%

K CENĚ KOMPLETNÍHO SPRCHOVÉHO KOUTU JE NUTNO JEŠTĚ VŽDY PŘÍPOČÍTAT PŘÍPLATEK ZA ZAMĚŘENÍ. Zaměření provádí pouze od Kermi vyškolený pracovník nebo Kermi technik a to za příplatek.

KermiEXTRA

Cena v CZK bez DPH I/2022
Příplatek k ceně atypického výrobku každé poloviny sprchového koutu

Madla	XE 1 5573,- TU1, TU2, ME, GI 3839,- FI, DI, PE, AT1, AT2, RA, LI, XE2, díry pro vlastní madlo 3839,-	strana 348-353
Pískovaná skla (každého výrobku)	Dekor Stripe 2, Stripe 4 4426,- Všechny ostatní Kermi dekory 5310,- Individuální dekory na poptávku.	strana 354-367
Zrcadlové sklo	Šířka v mm každého výrobku - 550 6617,- 551-950 11448,- 951-1250 16254,- 1251-2050 22873,-	strana 368-371
Povrchy	k ceně chromu 25% Rohový vstup kompletní	strana 372-375

Čtvrtkruhový sprchový kout (klybné dveře s pevnými poli)



Způsoby montáže

Roh: PA PRD

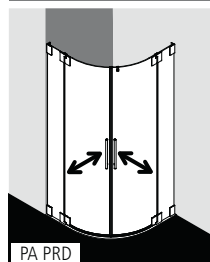

U-Kabina: PA PRD a PA GWD (strana 50)

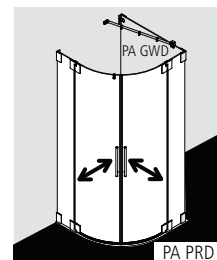
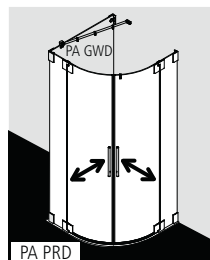

Popis výrobku

- Vyrobeno individuálně na míru.
- Vhodné čtvrtkruhové sprchové vaničky viz strana 10-15.
- Bezrámový čtvrtkruhový sprchový kout se dvěma pevnými poli a dvěma křídly, otevírání dovnitř i ven.
- Lze přibojednat PASA-stabilizátory (vnitřní vzpěry). Použitím stabilizátoru se zvýší sprchový kout o 32mm, viz strana 8.
- Bezpečnostní 8 mm sklo dle normy DIN EN 12150, volitelně s povrchovou úpravou KermiCLEAN.
- Panty a madla z kvalitní oceli.
- Panty na dveřích se zdvihovým mechanismem, uvnitř zcela zapuštěné do skla.
- Spolehlivé utěsnění zajišťují svislá těsnění a magnetické lišty a vodorovné těsnění s okapničkou.
- Lze instalovat s prahovou lištou (výška 6 mm) ●●, nebo bez prahové lišty (bezbariérové) ●●●, viz strana 22-23.
- PASA splňuje požadavky normy DIN EN 14428 ohledně těsnosti proti odstříkující vodě.
- Součástí dodávky: upevňovací materiál. Volně umístitelný čirý háček na ručník.

Zaměření + montáž

Informace k zaměření + montáži viz strana 4 - 7

Kermi sprchové kouty jsou určeny k montáži na vaničku resp. podlahu. Při jiném způsobu instalace než na vaničku je třeba zajistit srovnatelné instalační podmínky (spád, utěsnění dle DIN 18534,...).

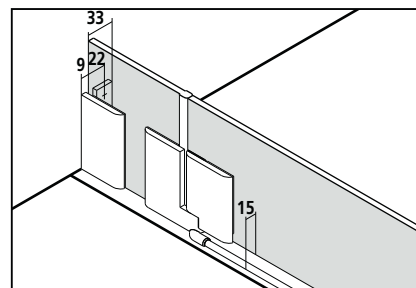

PA PRD

Atypické provedení jen podle výkresu
 Všechny rozměry jsou v mm.
 Případným nerovnostem zdi a vaničky je možné přizpůsobit pouze pevná pole! Není možné jakékoliv přizpůsobení kyvných křídel ani atypická výška.

Výška sprchového koutu	Rádus	Šířka min. 780 max. 1250 > 1000 nutný stabilizátor ZDSS VSS PA, strana 84	Šířka vstupu	Číslo výrobku stříbrná matná ESG čiré	Cena v CZK bez DPH I/2022	Číslo výrobku chrom ESG čiré	Cena v CZK bez DPH I/2022	Číslo výrobku stříbrná matná ESG čiré s Kermi-CLEAN	Cena v CZK bez DPH I/2022	Číslo výrobku chrom ESG čiré s Kermi-CLEAN	Cena v CZK bez DPH I/2022	Objednací údaje
1850	500	do 950x950	810	PA PRD	61418,-	PA PRD	62641,-	PA PRD	70100,-	PA PRD	71323,-	PA PRD
	500	do 1050x1050	810	PA PRD	64152,-	PA PRD	65375,-	PA PRD	72834,-	PA PRD	74057,-	+ výška sprchového koutu
	500	do 1250x1250	810	PA PRD	69482,-	PA PRD	70705,-	PA PRD	78164,-	PA PRD	79387,-	+ rádius
2000	500	do 950x950	810	PA PRD	67572,-	PA PRD	68795,-	PA PRD	76254,-	PA PRD	77477,-	+ šířka
	500	do 1050x1050	810	PA PRD	70380,-	PA PRD	71603,-	PA PRD	79062,-	PA PRD	80285,-	+ povrch
	500	do 1250x1250	810	PA PRD	75692,-	PA PRD	76915,-	PA PRD	84374,-	PA PRD	85597,-	+ sklo

Výška sprchového koutu	Rádus	Šířka min. 830 max. 1250 > 1000 nutný stabilizátor ZDSS VSS PA, strana 84	Šířka vstupu	Číslo výrobku stříbrná matná ESG čiré	Cena v CZK bez DPH I/2022	Číslo výrobku chrom ESG čiré	Cena v CZK bez DPH I/2022	Číslo výrobku stříbrná matná ESG čiré s Kermi-CLEAN	Cena v CZK bez DPH I/2022	Číslo výrobku chrom ESG čiré s Kermi-CLEAN	Cena v CZK bez DPH I/2022	Objednací údaje
1850	550	do 950x950	885	PA PRD	61418,-	PA PRD	62641,-	PA PRD	70100,-	PA PRD	71323,-	PA PRD
	550	do 1050x1050	885	PA PRD	64152,-	PA PRD	65375,-	PA PRD	72834,-	PA PRD	74057,-	+ výška sprchového koutu
	550	do 1250x1250	885	PA PRD	69482,-	PA PRD	70705,-	PA PRD	78164,-	PA PRD	79387,-	+ rádius
2000	550	do 950x950	885	PA PRD	67572,-	PA PRD	68795,-	PA PRD	76254,-	PA PRD	77477,-	+ šířka
	550	do 1050x1050	885	PA PRD	70380,-	PA PRD	71603,-	PA PRD	79062,-	PA PRD	80285,-	+ povrch
	550	do 1250x1250	885	PA PRD	75692,-	PA PRD	76915,-	PA PRD	84374,-	PA PRD	85597,-	+ sklo

Nerovnosti stěn / vaničky (± 2 mm až ± 20 mm)

bez příplatku

	Šikmý řez ve skle pevného pole (větší než 20 mm)	+ CZK 3839,- k ceně atypického výrobku za každý úkos
	Výřez v pevném poli	+ CZK 3839,- k ceně atypického výrobku za každý výřez
	Zvláštní zhotovení	na vyžádání

Při šířce pevného pole > 400 je nutný stabilizátor ZDSS VSS PA, příslušenství strana 84.

K CENĚ KOMPLETNÍHO SPRCHOVÉHO KOUTU JE NUTNO JEŠTĚ VŽDY PŘIPOČÍTAT PŘÍPLATEK ZA ZAMĚŘENÍ. Zaměření provádí pouze od Kermi vyškolený pracovník nebo Kermi technik a to za příplatek.

KermiEXTRA

Cena v CZK bez DPH I/2022
 Příplatek k ceně atypického výrobku

Pískovaná skla	Dekor Stripe 2 8410,-	Všechny ostatní Kermi dekory středové (mimo Dekor Stripe 3, Stripe 4)	9252,-	Individuální dekory na požádání. strana 354-367
Zrcadlové sklo pevného pole	Šířka v mm každého výrobku	- 550	6617,-	551-950 11448,- 951-1250 16254,- strana 368-371
Povrchy	k ceně chromu	25%		strana 372-375



Způsoby montáže

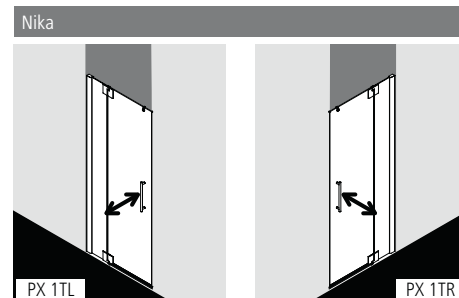

Popis výrobku

- Určeno k montáži do niky.
- Částečně rámové dveře otvíravé dovnitř i ven, s pevným polem.
- Na přání lze přibojednat PASA stabilizátor (vnitřní vzpěru) ZDSS VSS PX. Použitím stabilizátoru se zvýší sprchový kout o 32mm, viz strana 8.
- Bezpečnostní 8 mm sklo dle normy DIN EN 12150, volitelně s povrchovou úpravou KermiCLEAN.
- Kvalitní eloxované hliníkové profily, panty a madla z kvalitní oceli.
- Šířkové vyrovnání ve stěnovém profilu na straně pevného pole 30 mm, na straně dovírání 5 mm.
- Panty na dveřích se zdvihovým mechanismem, uvnitř zcela zapuštěné do skla.
- Spolehlivé utěsnění zajišťují svislá těsnění a magnetické lišty a vodorovné těsnění s okapničkou.
- Lze instalovat s prahovou lištou (výška 6 mm) ●●, nebo bez prahové lišty (bezbariérové) ●●●, viz strana 22-23.
- PASA XP splňuje požadavky normy DIN EN 14428 ohledně těsnosti proti odstříkující vodě.
- Součástí dodávky: upevňovací materiál. Volně umístitelný čirý háček na ručnick.

Zaměření + montáž

Informace k zaměření + montáži viz strana 4 - 7

Kermi sprchové kouty jsou určeny k montáži na vaničku resp. podlahu. Při jiném způsobu instalace než na vaničku je třeba zajistit srovnatelné instalační podmínky (spád, utěsnění dle DIN 18534,...).

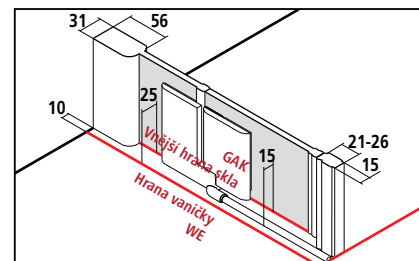

Nastavitelná šířka BV = Hrana vaničky WE



PX 1TR/L

Sériový výrobek					Při objednávce vždy uveďte:							
Všechny rozměry jsou v mm a při kolmých stěnách. Při odchylce stěny pod pevným polem více než 2 mm a celkové odchylce více než 3 mm nedoporučujeme standardní montáž, ale atypické řešení.												
PX 1TR = s panty vpravo PX 1TL = s panty vlevo												
Výška sprchového koutu	Hrana vaničky WE v nice	Sprchová vanička	Šířka vstupu	Šířka pevného pole * včetně stabilizátoru	Číslo výrobku stříbrná matná = 1 ESG čiré = A	Cena v CZK bez DPH I/2022	Číslo výrobku stříbrná vysoký lesk = V ESG čiré = A	Cena v CZK bez DPH I/2022	Číslo výrobku stříbrná matná = 1 ESG čiré = 1 s KermiCLEAN = P	Cena v CZK bez DPH I/2022	Číslo výrobku stříbrná vysoký lesk = V ESG čiré = V s KermiCLEAN = P	Cena v CZK bez DPH I/2022
1850	725-760	750	434	250-280	PX 1TR/L 07518 1AK	19932,-	PX 1TR/L 07518 VAK	24915,-	PX 1TR/L 07518 1PK	24273,-	PX 1TR/L 07518 VPK	29256,-
	775-810	800	484	250-280	PX 1TR/L 08018 1AK		PX 1TR/L 08018 VAK		PX 1TR/L 08018 1PK		PX 1TR/L 08018 VPK	
	875-910	900	584	250-280	PX 1TR/L 09018 1AK		PX 1TR/L 09018 VAK		PX 1TR/L 09018 1PK		PX 1TR/L 09018 VPK	
	975-1010	1000	684	250-280	PX 1TR/L 10018 1AK	22663,-	PX 1TR/L 10018 VAK	28329,-	PX 1TR/L 10018 1PK	27004,-	PX 1TR/L 10018 VPK	32670,-
	1075-1110	1100	684	350-380*	PX 1TR/L 11018 1AK	27582,-	PX 1TR/L 11018 VAK	34478,-	PX 1TR/L 11018 1PK	31923,-	PX 1TR/L 11018 VPK	38819,-
	1175-1210	1200	684	450-480*	PX 1TR/L 12018 1AK		PX 1TR/L 12018 VAK		PX 1TR/L 12018 1PK		PX 1TR/L 12018 VPK	
	1275-1310	1300	684	550-580*	PX 1TR/L 13018 1AK		PX 1TR/L 13018 VAK		PX 1TR/L 13018 1PK		PX 1TR/L 13018 VPK	
1375-1410	1400	684	650-680*	PX 1TR/L 14018 1AK		PX 1TR/L 14018 VAK		PX 1TR/L 14018 1PK		PX 1TR/L 14018 VPK		
2000	725-760	750	434	250-280	PX 1TR/L 07520 1AK	21924,-	PX 1TR/L 07520 VAK	27405,-	PX 1TR/L 07520 1PK	26265,-	PX 1TR/L 07520 VPK	31746,-
	775-810	800	484	250-280	PX 1TR/L 08020 1AK		PX 1TR/L 08020 VAK		PX 1TR/L 08020 1PK		PX 1TR/L 08020 VPK	
	875-910	900	584	250-280	PX 1TR/L 09020 1AK		PX 1TR/L 09020 VAK		PX 1TR/L 09020 1PK		PX 1TR/L 09020 VPK	
	975-1010	1000	684	250-280	PX 1TR/L 10020 1AK	24928,-	PX 1TR/L 10020 VAK	31160,-	PX 1TR/L 10020 1PK	29269,-	PX 1TR/L 10020 VPK	35501,-
	1075-1110	1100	684	350-380*	PX 1TR/L 11020 1AK	30341,-	PX 1TR/L 11020 VAK	37926,-	PX 1TR/L 11020 1PK	34682,-	PX 1TR/L 11020 VPK	42267,-
	1175-1210	1200	684	450-480*	PX 1TR/L 12020 1AK		PX 1TR/L 12020 VAK		PX 1TR/L 12020 1PK		PX 1TR/L 12020 VPK	
	1275-1310	1300	684	550-580*	PX 1TR/L 13020 1AK		PX 1TR/L 13020 VAK		PX 1TR/L 13020 1PK		PX 1TR/L 13020 VPK	
1375-1410	1400	684	650-680*	PX 1TR/L 14020 1AK		PX 1TR/L 14020 VAK		PX 1TR/L 14020 1PK		PX 1TR/L 14020 VPK		

Atypické provedení jen podle výkresu												
Všechny rozměry jsou v mm. Nastavitelná šířka atypu + 20 mm / - 15 mm.												
Při objednávce vždy uveďte: PX 1TR = s panty vpravo PX 1TL = s panty vlevo												
Výška sprchového koutu	Hrana vaničky WE max. 1550	Šířka pevného pole > 300 je nutný stabilizátor ZDSS VSS PX strana 84	Šířka křídla	Číslo výrobku stříbrná matná ESG čiré	Cena v CZK bez DPH I/2022	Číslo výrobku stříbrná vysoký lesk ESG čiré	Cena v CZK bez DPH I/2022	Číslo výrobku stříbrná matná ESG čiré s Kermi-CLEAN	Cena v CZK bez DPH I/2022	Číslo výrobku stříbrná vysoký lesk ESG čiré s Kermi-CLEAN	Cena v CZK bez DPH I/2022	Objednací údaje
do 1850	601-950	min. 170 / max. 880	max. 700	PX 1TR/L	28329,-	PX 1TR/L	35411,-	PX 1TR/L	32670,-	PX 1TR/L	39752,-	PX 1TR/L
	951-1250	min. 170 / max. 880	max. 700	PX 1TR/L	34478,-	PX 1TR/L	43098,-	PX 1TR/L	38819,-	PX 1TR/L	47439,-	+ výška sprchového koutu
	1251-1550	min. 170 / max. 880	max. 700	PX 1TR/L		PX 1TR/L		PX 1TR/L		PX 1TR/L		+ hrana vaničky
1851-2050	601-950	min. 170 / max. 880	max. 700	PX 1TR/L	28329,-	PX 1TR/L	35411,-	PX 1TR/L	32670,-	PX 1TR/L	39752,-	+ šířka pevného pole
	951-1250	min. 170 / max. 880	max. 700	PX 1TR/L	34478,-	PX 1TR/L	43098,-	PX 1TR/L	38819,-	PX 1TR/L	47439,-	+ šířka křídla dveří
	1251-1550	min. 170 / max. 880	max. 700	PX 1TR/L		PX 1TR/L		PX 1TR/L		PX 1TR/L		+ povrch
2051-2200	601-950	min. 170 / max. 880	max. 700	PX 1TR/L	28329,-	PX 1TR/L	35411,-	PX 1TR/L	32670,-	PX 1TR/L	39752,-	+ sklo
	951-1250	min. 170 / max. 880	max. 700	PX 1TR/L	34478,-	PX 1TR/L	43098,-	PX 1TR/L	38819,-	PX 1TR/L	47439,-	
	1251-1550	min. 170 / max. 880	max. 700	PX 1TR/L		PX 1TR/L		PX 1TR/L		PX 1TR/L		

	Šikmý řez	+ CZK 3839,- k ceně atypického výrobku za každý úkos
	Výřez	+ CZK 3839,- k ceně atypického výrobku za každý výřez
	Zvláštní zhotovení	na vyžádání

Skla	K ceně ESG čiré		K ceně ESG čiré s KermiCLEAN	
	Kód	Cena	Kód	Cena
Další skla lze objednat přes KermiEXTRA.				
■ ESG mléčné SR Opaco	U	+ 4426,-	Y	+ 4426,-
■ ESG barevné šedé sklo	L	+ 40%	M	+ 40%

Příklad objednávky:
PX 1TR 07520 VYK
V = stříbrná vysoký lesk
Y = ESG mléčné SR Opaco s KermiCLEAN

KermiEXTRA

Cena v CZK bez DPH I/2022
 Příplatek k ceně sériového výrobku / atypu

Madla	XE 1	5573,-	TU1, TU2, ME, GI	3839,-	FI, DI, PE, AT1, AT2, RA, LI, XE2, díry pro vlastní madlo	3839,-	strana 348-353			
Pískovaná skla	Dekor Stripe 2, Stripe 4	4426,-	Všechny ostatní Kermi dekory	5310,-	Individuální dekory na poptávku.		strana 354-367			
Zrcadlové sklo	Šířka v mm každého výrobku	- 550	6617,-	551-950	11448,-	951-1250	16254,-	1251-2050	22873,-	strana 368-371
Povrchy	k ceně stříbrná vysoký lesk	25%					strana 372-375			



Popis výrobku

- K montáži do niky nebo pro kombinaci s boční stěnou PX UWD.
- Částečně rámové dveře se dvěma křídly, otvírání dovnitř i ven, se dvěma pevnými poli.
- Lze přibojednat PASA-stabilizátor (vnitřní vzpěru) ZDSS VSS PX. Použitím stabilizátoru se zvýší sprchový kout o 32mm, viz strana 8.
- Bezpečnostní 8 mm sklo dle normy DIN EN 12150, volitelně s povrchovou úpravou KermiCLEAN.
- Kvalitní eloxované hliníkové profily, panty a madla z kvalitní oceli.
- Nastavitelná šířka v každém stěnovém profilu 30 mm.
- Panty na dveřích se zdvihovým mechanismem, uvnitř zcela zapuštěné do skla.
- Spolehlivé utěsnění zajišťují svislá těsnění a magnetické lišty a vodorovné těsnění s okapničkou.
- Lze instalovat s prahovou lištou (výška 6 mm) ●●, nebo bez prahové lišty (bezbariérové) ●●●, viz strana 22-23.
- PASA XP splňuje požadavky normy DIN EN 14428 ohledně těsnosti proti odstříkující vodě.
- Součástí dodávky: upevňovací materiál. Volně umístitelný čirý háček na ručnick.

Způsoby montáže

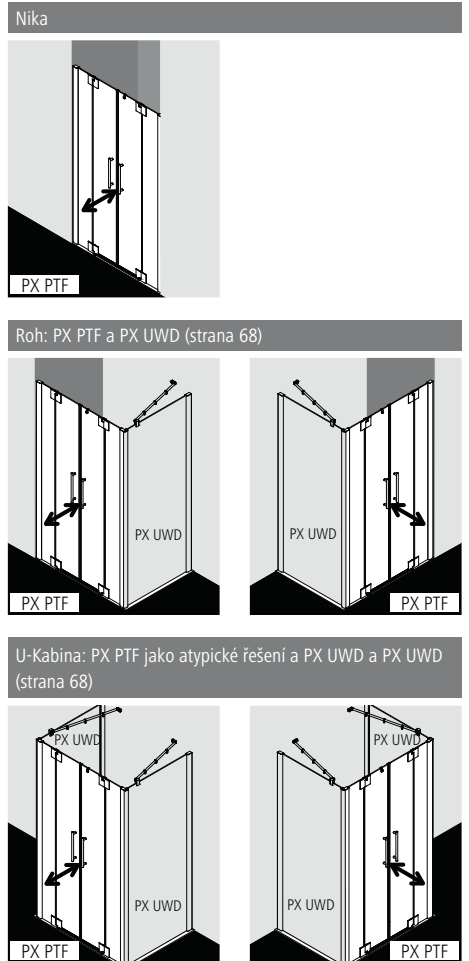

Zaměření + montáž

Informace k zaměření + montáži viz strana 4 - 7

Kermi sprchové kouty jsou určeny k montáži na vaničku resp. podlahu. Při jiném způsobu instalace než na vaničku je třeba zajistit srovnatelné instalační podmínky (spád, utěsnění dle DIN 18534,...).

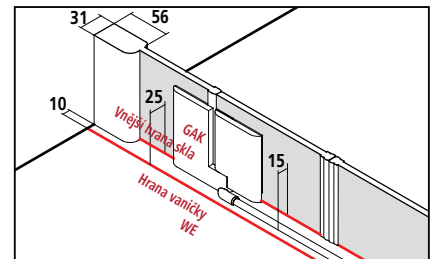

Nastavitelná šířka BV v nice = Hrana vaničky WE
 Nastavitelná šířka BV v rohu = Hrana vaničky WE - 10mm



PX PTF

Sériový výrobek
Všechny rozměry jsou v mm a při kolmých stěnách.
Při odchylce stěny pod pevným polem více než 2 mm a celkové odchylce více než 3 mm nedoporučujeme standardní montáž, ale atypické řešení.

Výška sprchového koutu	Hrana vaničky WE v nice		Vnější hrana skla GAK s PX UWD	Sprchová vanička (šedě) Podlaha (modře)	Šířka vstupu	Šířka pevného pole	Číslo výrobku stříbrná matná = 1 ESG čiré = A	Cena v CZK bez DPH I/2022	Číslo výrobku stříbrná vysoký lesk = V ESG čiré = A	Cena v CZK bez DPH I/2022	Číslo výrobku stříbrná matná = 1 ESG čiré s KermiCLEAN = P	Cena v CZK bez DPH I/2022	Číslo výrobku stříbrná vysoký lesk = V ESG čiré s KermiCLEAN = P	Cena v CZK bez DPH I/2022
	1850	1050-1110	1075-1135	1050-1110	1100	520	250-280	PX PTF 11018 1AK	36252,-	PX PTF 11018 VAK	45315,-	PX PTF 11018 1PK	40593,-	PX PTF 11018 VPK
1150-1210		1175-1235	1150-1210	1200	620	250-280	PX PTF 12018 1AK		PX PTF 12018 VAK		PX PTF 12018 1PK		PX PTF 12018 VPK	
1250-1310		1275-1335	1250-1310	1300	720	250-280	PX PTF 13018 1AK	40022,-	PX PTF 13018 VAK	50028,-	PX PTF 13018 1PK	44363,-	PX PTF 13018 VPK	54369,-
1350-1410		1375-1435	1350-1410	1400	820	250-280	PX PTF 14018 1AK		PX PTF 14018 VAK		PX PTF 14018 1PK		PX PTF 14018 VPK	
1450-1510		1475-1535	1450-1510	1500	920	250-280	PX PTF 15018 1AK	42103,-	PX PTF 15018 VAK	52629,-	PX PTF 15018 1PK	46444,-	PX PTF 15018 VPK	56970,-
1550-1610		1575-1635	1550-1610	1600	1020	250-280	PX PTF 16018 1AK		PX PTF 16018 VAK		PX PTF 16018 1PK		PX PTF 16018 VPK	
1650-1710		1675-1735	1650-1710	1700	1120	250-280	PX PTF 17018 1AK	44228,-	PX PTF 17018 VAK	55285,-	PX PTF 17018 1PK	48569,-	PX PTF 17018 VPK	59626,-
1750-1810	1775-1835	1750-1810	1800	1220	250-280	PX PTF 18018 1AK		PX PTF 18018 VAK		PX PTF 18018 1PK		PX PTF 18018 VPK		
2000	1050-1110	1075-1135	1050-1110	1100	520	250-280	PX PTF 11020 1AK	39876,-	PX PTF 11020 VAK	49845,-	PX PTF 11020 1PK	44217,-	PX PTF 11020 VPK	54186,-
	1150-1210	1175-1235	1150-1210	1200	620	250-280	PX PTF 12020 1AK		PX PTF 12020 VAK		PX PTF 12020 1PK		PX PTF 12020 VPK	
	1185-1245	1210-1270	1185-1245	1200	655	250-280	PX PTF 12320 1AK		PX PTF 12320 VAK		PX PTF 12320 1PK		PX PTF 12320 VPK	
	1250-1310	1275-1335	1250-1310	1300	720	250-280	PX PTF 13020 1AK	44025,-	PX PTF 13020 VAK	55031,-	PX PTF 13020 1PK	48366,-	PX PTF 13020 VPK	59372,-
	1350-1410	1375-1435	1350-1410	1400	820	250-280	PX PTF 14020 1AK		PX PTF 14020 VAK		PX PTF 14020 1PK		PX PTF 14020 VPK	
	1385-1445	1410-1470	1385-1445	1400	855	250-280	PX PTF 14320 1AK		PX PTF 14320 VAK		PX PTF 14320 1PK		PX PTF 14320 VPK	
	1450-1510	1475-1535	1450-1510	1500	920	250-280	PX PTF 15020 1AK	46314,-	PX PTF 15020 VAK	57893,-	PX PTF 15020 1PK	50655,-	PX PTF 15020 VPK	62234,-
	1485-1545	1510-1570	1485-1545	1500	955	250-280	PX PTF 15320 1AK		PX PTF 15320 VAK		PX PTF 15320 1PK		PX PTF 15320 VPK	
	1550-1610	1575-1635	1550-1610	1600	1020	250-280	PX PTF 16020 1AK		PX PTF 16020 VAK		PX PTF 16020 1PK		PX PTF 16020 VPK	
	1650-1710	1675-1735	1650-1710	1700	1120	250-280	PX PTF 17020 1AK	48649,-	PX PTF 17020 VAK	60811,-	PX PTF 17020 1PK	52990,-	PX PTF 17020 VPK	65152,-
	1750-1810	1775-1835	1750-1810	1800	1220	250-280	PX PTF 18020 1AK		PX PTF 18020 VAK		PX PTF 18020 1PK		PX PTF 18020 VPK	
1785-1845	1810-1870	1785-1845	1800	1255	250-280	PX PTF 18320 1AK		PX PTF 18320 VAK		PX PTF 18320 1PK		PX PTF 18320 VPK		

Atypické provedení jen podle výkresu
Všechny rozměry jsou v mm.
Nastavitelná šířka atypu + 36 mm / - 24 mm.

Při objednávce vždy uveďte:
rozměr = hrana vaničky
rozměr = vnější hrana skla
Více viz strana 6-7

Výška sprchového koutu	Hrana vaničky WE max. 2050	Šířka pevného pole > 300 je nutný stabilizátor ZDSS VSS PX strana 84	Šířka křídla	Číslo výrobku stříbrná matná ESG čiré	Cena v CZK bez DPH I/2022	Číslo výrobku stříbrná vysoký lesk ESG čiré	Cena v CZK bez DPH I/2022	Číslo výrobku stříbrná matná ESG čiré s KermiCLEAN	Cena v CZK bez DPH I/2022	Číslo výrobku stříbrná vysoký lesk ESG čiré s KermiCLEAN	Cena v CZK bez DPH I/2022	Objednací údaje
do 1850	do 1250	min. 170 / max. 880	max. 700	PX PTF	50029,-	PX PTF	62536,-	PX PTF	54370,-	PX PTF	66877,-	PX PTF
	1251-1650	min. 170 / max. 880	max. 700	PX PTF	55284,-	PX PTF	69105,-	PX PTF	59625,-	PX PTF	73446,-	+ výška sprchového koutu
	1651-2050	min. 170 / max. 880	max. 700	PX PTF		PX PTF		PX PTF		PX PTF		+ hrana vaničky/
1851-2050	do 1250	min. 170 / max. 880	max. 700	PX PTF	50029,-	PX PTF	62536,-	PX PTF	54370,-	PX PTF	66877,-	vnější hrana skla
	1251-1650	min. 170 / max. 880	max. 700	PX PTF	55284,-	PX PTF	69105,-	PX PTF	59625,-	PX PTF	73446,-	+ šířka pevného pole
	1651-2050	min. 170 / max. 880	max. 700	PX PTF		PX PTF		PX PTF		PX PTF		+ šířka křídla dveří
2051-2200	do 1250	min. 170 / max. 880	max. 700	PX PTF	50029,-	PX PTF	62536,-	PX PTF	54370,-	PX PTF	66877,-	+ povrch
	1251-1650	min. 170 / max. 880	max. 700	PX PTF	55284,-	PX PTF	69105,-	PX PTF	59625,-	PX PTF	73446,-	+ sklo
	1651-2050	min. 170 / max. 880	max. 700	PX PTF		PX PTF		PX PTF		PX PTF		

	Šikmý řez	+ CZK 3839,- k ceně atypického výrobku za každý úkos
	Výřez	+ CZK 3839,- k ceně atypického výrobku za každý výřez
	Zvláštní zhotovení	na vyžádání

Skla	K ceně ESG čiré		K ceně ESG čiré s KermiCLEAN	
	Kód	Cena	Kód	Cena
■ ESG mléčné SR Opaco	U	+ 4426,-	Y	+ 4426,-
■ ESG barevné šedé sklo	L	+ 40%	M	+ 40%

Příklad objednávky:
PX PTF 11020 VYK
V = stříbrná vysoký lesk
Y = ESG mléčné SR Opaco s KermiCLEAN

KermiEXTRA

Cena v CZK bez DPH I/2022
Příplatek k ceně sériového výrobku / atypu

Madla(1 kompletní madlo vnitřní a vnější)	XE 1	5573,-	TU1, TU2, ME, GI	3839,-	FI, PE, DI, AT1, AT2, RA, LI, XE2, díry pro vlastní madlo	3839,-	strana 348-353			
Pískovaná skla	Dekor Stripe 2, Stripe 4	4426,-	Všechny ostatní Kermi dekory	5310,-	Individuální dekory na poptávku.		strana 354-367			
Zrcadlové sklo	Šířka v mm každého výrobku	- 550	6617,-	551-950	11448,-	951-1250	16254,-	1251-2050	22873,-	strana 368-371
Povrchy	k ceně stříbrná vysoký lesk	25%								strana 372-375



Způsoby montáže

Roh: PX 1WR/L a PX TWD (strana 66) / PX TVD (strana 70)

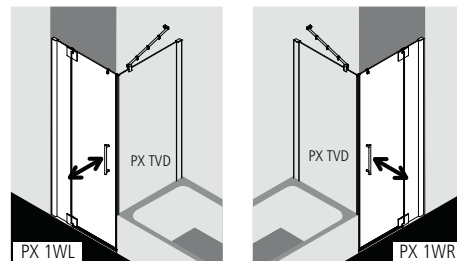
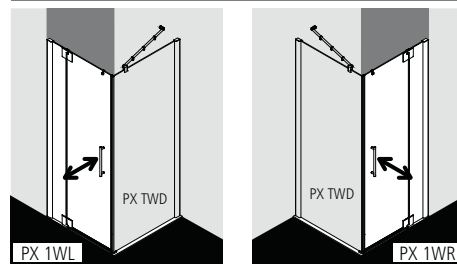

U-Kabina: PX 1WR/L jako atypické řešení a PX TWD (strana 66) / PX TVD (strana 70) a PX UWD (strana 68)

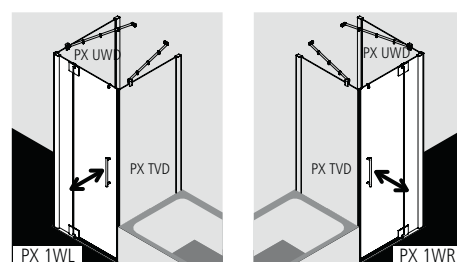
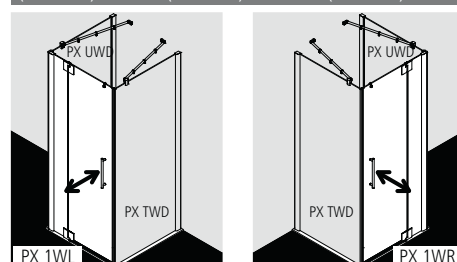

Popis výrobku

- Pro kombinaci s PX TWD boční stěnou / PX TVD zkrácenou boční stěnou vedle vany, boční stěna vždy na straně dovírání.
- Částečně rámové dveře otvíravé dovnitř i ven, s pevným polem.
- Na přání lze přibojednat PASA stabilizátor (vnitřní vzpěru) ZDSS VSS PX. Použitím stabilizátoru se zvýší sprchový kout o 32mm, viz strana 8.
- Bezpečnostní 8 mm sklo dle normy DIN EN 12150, volitelně s povrchovou úpravou KermiCLEAN.
- Kvalitní eloxované hliníkové profily, panty a madla z kvalitní oceli.
- Nastavitelná šířka ve stěnovém profilu 30 mm.
- Panty na dveřích se zdvihovým mechanismem, uvnitř zcela zapuštěné do skla.
- Svislá těsnění, magnetické lišty a vodorovné těsnění s okapničkou.
- Lze instalovat s prahovou lištou (výška 6 mm) ●●, nebo bez prahové lišty (bezbariérové) ●●●, viz strana 22-23.
- PASA XP splňuje požadavky normy DIN EN 14428 ohledně těsnosti proti odstříkující vodě.
- Součástí dodávky: upevňovací materiál. Volně umístitelný čirý háček na ručičku.

Zaměření + montáž

Informace k zaměření + montáži viz strana 4 - 7

Kermi sprchové kouty jsou určeny k montáži na vaničku resp. podlahu. Při jiném způsobu instalace než na vaničku je třeba zajistit srovnatelné instalační podmínky (spád, utěsnění dle DIN 18534,...).

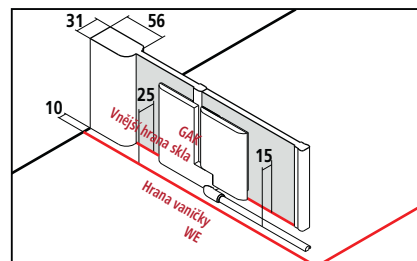

Nastavitelná šířka v rohu = Hrana vaničky - 10 mm



PX 1WR/L

Výška sprchového koutu		Sériový výrobek			Při objednávce vždy uveďte:										
Hrana vaničky WE		Vnější hrana skla GAK			Všechny rozměry jsou v mm a při kolmých stěnách. Při odchylce stěny pod pevným polem více než 2 mm a celkové odchylce více než 3 mm nedoporučujeme standardní montáž, ale atypické řešení.										
s PX TWD		s PX TVD			Sprchová vanička (šedě) Podlaha (modře)	Šířka vstupu	Šířka pevného pole * včetně stabilizátoru	Číslo výrobku stříbrná matná = 1 ESG čiré = A	Cena v CZK bez DPH I/2022	Číslo výrobku stříbrná vysoký lesk = V ESG čiré = A	Cena v CZK bez DPH I/2022	Číslo výrobku stříbrná matná = 1 ESG čiré s KermiCLEAN = P	Cena v CZK bez DPH I/2022	Číslo výrobku stříbrná vysoký lesk = V ESG čiré s KermiCLEAN = P	Cena v CZK bez DPH I/2022
1850	730-760	725-755	705-735	750	423	250-280	PX 1WR/L 07518 1AK	19932,-	PX 1WR/L 07518 VAK	24915,-	PX 1WR/L 07518 1PK	24273,-	PX 1WR/L 07518 VPK	29256,-	
	780-810	775-805	755-785	800	473	250-280	PX 1WR/L 08018 1AK		PX 1WR/L 08018 VAK		PX 1WR/L 08018 1PK		PX 1WR/L 08018 VPK		
	880-910	875-905	855-885	900	573	250-280	PX 1WR/L 09018 1AK		PX 1WR/L 09018 VAK		PX 1WR/L 09018 1PK		PX 1WR/L 09018 VPK		
	980-1010	975-1005	955-985	1000	673	250-280	PX 1WR/L 10018 1AK	22663,-	PX 1WR/L 10018 VAK	28329,-	PX 1WR/L 10018 1PK	27004,-	PX 1WR/L 10018 VPK	32670,-	
	1080-1110	1075-1105	1055-1085	1100	673	350-380*	PX 1WR/L 11018 1AK	27582,-	PX 1WR/L 11018 VAK	34478,-	PX 1WR/L 11018 1PK	31923,-	PX 1WR/L 11018 VPK	38819,-	
	1180-1210	1175-1205	1155-1185	1200	673	450-480*	PX 1WR/L 12018 1AK		PX 1WR/L 12018 VAK		PX 1WR/L 12018 1PK		PX 1WR/L 12018 VPK		
	1280-1310	1275-1305	1255-1285	1300	673	550-580*	PX 1WR/L 13018 1AK		PX 1WR/L 13018 VAK		PX 1WR/L 13018 1PK		PX 1WR/L 13018 VPK		
	1380-1410	1375-1405	1355-1385	1400	673	650-680*	PX 1WR/L 14018 1AK		PX 1WR/L 14018 VAK		PX 1WR/L 14018 1PK		PX 1WR/L 14018 VPK		
2000	730-760	725-755	705-735	750	423	250-280	PX 1WR/L 07520 1AK	21924,-	PX 1WR/L 07520 VAK	27405,-	PX 1WR/L 07520 1PK	26265,-	PX 1WR/L 07520 VPK	31746,-	
	760-790	755-785	735-765	750	453	250-280	PX 1WR/L 07820 1AK		PX 1WR/L 07820 VAK		PX 1WR/L 07820 1PK		PX 1WR/L 07820 VPK		
	780-810	775-805	755-785	800	473	250-280	PX 1WR/L 08020 1AK		PX 1WR/L 08020 VAK		PX 1WR/L 08020 1PK		PX 1WR/L 08020 VPK		
	810-840	805-835	785-815	800	503	250-280	PX 1WR/L 08320 1AK		PX 1WR/L 08320 VAK		PX 1WR/L 08320 1PK		PX 1WR/L 08320 VPK		
	880-910	875-905	855-885	900	573	250-280	PX 1WR/L 09020 1AK		PX 1WR/L 09020 VAK		PX 1WR/L 09020 1PK		PX 1WR/L 09020 VPK		
	910-940	905-935	885-915	900	603	250-280	PX 1WR/L 09320 1AK		PX 1WR/L 09320 VAK		PX 1WR/L 09320 1PK		PX 1WR/L 09320 VPK		
	980-1010	975-1005	955-985	1000	673	250-280	PX 1WR/L 10020 1AK	24928,-	PX 1WR/L 10020 VAK	31160,-	PX 1WR/L 10020 1PK	29269,-	PX 1WR/L 10020 VPK	35501,-	
	1010-1040	1005-1035	985-1015	1000	673	280-310*	PX 1WR/L 10320 1AK		PX 1WR/L 10320 VAK		PX 1WR/L 10320 1PK		PX 1WR/L 10320 VPK		
	1080-1110	1075-1105	1055-1085	1100	673	350-380*	PX 1WR/L 11020 1AK	30341,-	PX 1WR/L 11020 VAK	37926,-	PX 1WR/L 11020 1PK	34682,-	PX 1WR/L 11020 VPK	42267,-	
	1180-1210	1175-1205	1155-1185	1200	673	450-480*	PX 1WR/L 12020 1AK		PX 1WR/L 12020 VAK		PX 1WR/L 12020 1PK		PX 1WR/L 12020 VPK		
	1210-1240	1205-1235	1185-1215	1200	673	480-510*	PX 1WR/L 12320 1AK		PX 1WR/L 12320 VAK		PX 1WR/L 12320 1PK		PX 1WR/L 12320 VPK		
	1280-1310	1275-1305	1255-1285	1300	673	550-580*	PX 1WR/L 13020 1AK		PX 1WR/L 13020 VAK		PX 1WR/L 13020 1PK		PX 1WR/L 13020 VPK		
	1380-1410	1375-1405	1355-1385	1400	673	650-680*	PX 1WR/L 14020 1AK		PX 1WR/L 14020 VAK		PX 1WR/L 14020 1PK		PX 1WR/L 14020 VPK		
1410-1440	1405-1435	1385-1415	1400	673	680-710*	PX 1WR/L 14320 1AK		PX 1WR/L 14320 VAK		PX 1WR/L 14320 1PK		PX 1WR/L 14320 VPK			

Výška sprchového koutu		Atypické provedení jen podle výkresu			Při objednávce vždy uveďte:							
Hrana vaničky WE max. 1550		Vnější hrana skla GAK max. 1550			Všechny rozměry jsou v mm. Nastavitelná šířka atypu + 18 mm / - 12 mm.							
Hrana vaničky WE max. 1550		Šířka pevného pole > 300 je nutný stabilizátor ZDSS VSS PX strana 84	Šířka křídla	Číslo výrobku stříbrná matná ESG čiré	Cena v CZK bez DPH I/2022	Číslo výrobku stříbrná vysoký lesk ESG čiré	Cena v CZK bez DPH I/2022	Číslo výrobku stříbrná matná ESG čiré s Kermi-CLEAN	Cena v CZK bez DPH I/2022	Číslo výrobku stříbrná vysoký lesk ESG čiré s Kermi-CLEAN	Cena v CZK bez DPH I/2022	Objednávací údaje
do 1850	601-950	min. 170 / max. 880	max. 700	PX 1WR/L	28329,-	PX 1WR/L	35411,-	PX 1WR/L	32670,-	PX 1WR/L	39752,-	PX 1WR/L
	951-1250	min. 170 / max. 880	max. 700	PX 1WR/L	34478,-	PX 1WR/L	43098,-	PX 1WR/L	38819,-	PX 1WR/L	47439,-	+ výška sprchového koutu
	1251-1550	min. 170 / max. 880	max. 700	PX 1WR/L		PX 1WR/L		PX 1WR/L		PX 1WR/L		+ hrana vaničky/ vnější hrana skla
1851-2050	601-950	min. 170 / max. 880	max. 700	PX 1WR/L	28329,-	PX 1WR/L	35411,-	PX 1WR/L	32670,-	PX 1WR/L	39752,-	+ šířka pevného pole
	951-1250	min. 170 / max. 880	max. 700	PX 1WR/L	34478,-	PX 1WR/L	43098,-	PX 1WR/L	38819,-	PX 1WR/L	47439,-	+ šířka křídla dveří
	1251-1550	min. 170 / max. 880	max. 700	PX 1WR/L		PX 1WR/L		PX 1WR/L		PX 1WR/L		+ povrch
2051-2200	601-950	min. 170 / max. 880	max. 700	PX 1WR/L	28329,-	PX 1WR/L	35411,-	PX 1WR/L	32670,-	PX 1WR/L	39752,-	+ sklo
	951-1250	min. 170 / max. 880	max. 700	PX 1WR/L	34478,-	PX 1WR/L	43098,-	PX 1WR/L	38819,-	PX 1WR/L	47439,-	
	1251-1550	min. 170 / max. 880	max. 700	PX 1WR/L		PX 1WR/L		PX 1WR/L		PX 1WR/L		

	Šikmý řez	+ CZK 3839,- k ceně atypického výrobku za každý úkos
	Výřez	+ CZK 3839,- k ceně atypického výrobku za každý výřez
	Zvláštní zhotovení	na vyžádání

Skla	K ceně ESG čiré		K ceně ESG čiré s KermiCLEAN	
	Kód	Cena	Kód	Cena
■ ESG mléčné SR Opaco	U	+ 4426,-	Y	+ 4426,-
■ ESG barevné šedé sklo	L	+ 40%	M	+ 40%

Příklad objednávky:
PX 1WR 07520 VVK
V = stříbrná vysoký lesk
Y = ESG mléčné SR Opaco s KermiCLEAN

KermiEXTRA		Cena v CZK bez DPH I/2022	
		Příplatek k ceně sériového výrobku / atypu	
Madla	XE 1 5573,- TU1, TU2, ME, GI 3839,- FI, DI, PE, AT1, AT2, RA, LI, XE2, díry pro vlastní madlo 3839,-	strana 348-353	
Pískovaná skla	Dekor Stripe 2, Stripe 4 4426,- Všechny ostatní Kermi dekory 5310,- Individuální dekory na požádání.	strana 354-367	
Zrcadlové sklo	Šířka v mm každého výrobku - 550 6617,- 551-950 11448,- 951-1250 16254,- 1251-2050 22873,-	strana 368-371	
Povrchy	k ceně stříbrná vysoký lesk 25%	strana 372-375	



Způsoby montáže

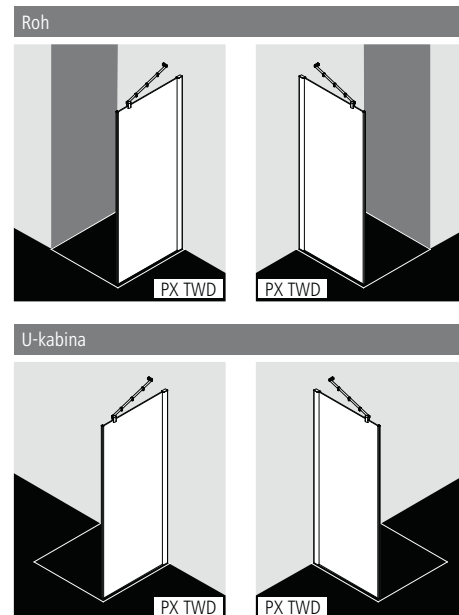

Popis výrobku

- Pro kombinaci s PX 1WR/L kyvnými 1-křídlymi dveřmi s pevným polem.
- Částečně rámová boční stěna.
- Včetně PASA-stabilizátoru (vnitřní vzpěry) ZDSS VSS PX. Použitím stabilizátoru se zvýší sprchový kout o 32mm, viz strana 8.
- Bezpečnostní 8 mm sklo dle normy DIN EN 12150, volitelně s povrchovou úpravou KermiCLEAN.
- Kvalitní eloxované hliníkové profily.
- Nastavitelná šířka ve stěnovém profilu 30 mm.
- Svislá magnetická lišta.
- PASA XP splňuje požadavky normy DIN EN 14428 ohledně těsnosti proti odstříkující vodě.
- Součástí dodávky: upevňovací materiál.

Zaměření + montáž

Informace k zaměření + montáži viz strana 4 - 7

Kermi sprchové kouty jsou určeny k montáži na vaničku resp. podlahu. Při jiném způsobu instalace než na vaničku je třeba zajistit srovnatelné instalační podmínky (spád, utěsnění dle DIN 18534,...).

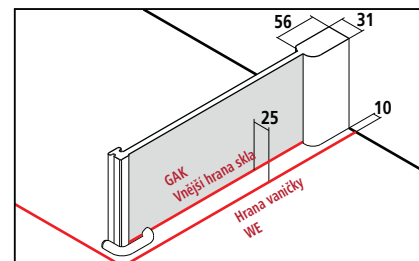

Nastavitelná šířka BV = Hrana vaničky WE - 10mm



PX TWD

Sériový výrobek		Všechny rozměry jsou v mm a při kolmých stěnách. Při odchylkách zdi pod boční stěnou vyšších než 3 mm nedoporučujeme standardní montáž, ale atypické řešení.										Boční stěnu lze instalovat jako levou i pravou.	
Výška sprchového koutu	Hrana vaničky WE	Vnější hrana skla GAK	Sprchová vanička (sedě) Podlaha (modře)	Šířka volně stojící boční stěny	Číslo výrobku stříbrná matná = 1 ESG čiré = A	Cena v CZK bez DPH I/2022	Číslo výrobku stříbrná vysoký lesk = V ESG čiré = A	Cena v CZK bez DPH I/2022	Číslo výrobku stříbrná matná = 1 ESG čiré s KermiCLEAN = P	Cena v CZK bez DPH I/2022	Číslo výrobku stříbrná vysoký lesk = V ESG čiré s KermiCLEAN = P	Cena v CZK bez DPH I/2022	
1850	730-760	705-735	750	705-735	PX TWD 07518 1AK	10462,-	PX TWD 07518 VAK	13078,-	PX TWD 07518 1PK	14803,-	PX TWD 07518 VPK	17419,-	
	780-810	755-785	800	755-785	PX TWD 08018 1AK		PX TWD 08018 VAK		PX TWD 08018 1PK		PX TWD 08018 VPK		
	880-910	855-885	900	855-885	PX TWD 09018 1AK		PX TWD 09018 VAK		PX TWD 09018 1PK		PX TWD 09018 VPK		
	980-1010	955-985	1000	955-985	PX TWD 10018 1AK	12716,-	PX TWD 10018 VAK	15895,-	PX TWD 10018 1PK	17057,-	PX TWD 10018 VPK	20236,-	
2000	730-760	705-735	750	705-735	PX TWD 07520 1AK	11508,-	PX TWD 07520 VAK	14385,-	PX TWD 07520 1PK	15849,-	PX TWD 07520 VPK	18726,-	
	760-790	735-765	750	735-765	PX TWD 07820 1AK		PX TWD 07820 VAK		PX TWD 07820 1PK		PX TWD 07820 VPK		
	780-810	755-785	800	755-785	PX TWD 08020 1AK		PX TWD 08020 VAK		PX TWD 08020 1PK		PX TWD 08020 VPK		
	810-840	785-815	800	785-815	PX TWD 08320 1AK		PX TWD 08320 VAK		PX TWD 08320 1PK		PX TWD 08320 VPK		
	880-910	855-885	900	855-885	PX TWD 09020 1AK		PX TWD 09020 VAK		PX TWD 09020 1PK		PX TWD 09020 VPK		
	910-940	885-915	900	885-915	PX TWD 09320 1AK		PX TWD 09320 VAK		PX TWD 09320 1PK		PX TWD 09320 VPK		
	980-1010	955-985	1000	955-985	PX TWD 10020 1AK	13964,-	PX TWD 10020 VAK	17455,-	PX TWD 10020 1PK	18305,-	PX TWD 10020 VPK	21796,-	
	1010-1040	985-1015	1000	985-1015	PX TWD 10320 1AK		PX TWD 10320 VAK		PX TWD 10320 1PK		PX TWD 10320 VPK		

Atypické provedení jen podle výkresu		Boční stěnu lze instalovat jako levou i pravou.								Při objednávce vždy uveďte: rozměr = hrana vaničky rozměr = vnější hrana skla Více viz strana 6-7	
Všechny rozměry jsou v mm. Nelze dodat U-kabinu větší než 1200 mm. Nelze dodat boční stěnu na vanu! Nastavitelná šířka atypu + 18 mm / - 12 mm.		Číslo výrobku stříbrná matná ESG čiré	Cena v CZK bez DPH I/2022	Číslo výrobku stříbrná vysoký lesk ESG čiré	Cena v CZK bez DPH I/2022	Číslo výrobku stříbrná matná ESG čiré s KermiCLEAN	Cena v CZK bez DPH I/2022	Číslo výrobku stříbrná vysoký lesk ESG čiré s KermiCLEAN	Cena v CZK bez DPH I/2022	Objednací údaje	
do 1850	do 950	PX TWD	12682,-	PX TWD	15853,-	PX TWD	17023,-	PX TWD	20194,-	PX TWD + výška sprchového koutu + hrana vaničky/ vnější hrana skla + povrch + sklo	
	951-1250	PX TWD	15274,-	PX TWD	19093,-	PX TWD	19615,-	PX TWD	23434,-		
	1251-1450	PX TWD	16980,-	PX TWD	21225,-	PX TWD	21321,-	PX TWD	25566,-		
1851-2050	do 950	PX TWD	13886,-	PX TWD	17358,-	PX TWD	18227,-	PX TWD	21699,-		
	951-1250	PX TWD	16710,-	PX TWD	20888,-	PX TWD	21051,-	PX TWD	25229,-		
	1251-1450	PX TWD	18540,-	PX TWD	23175,-	PX TWD	22881,-	PX TWD	27516,-		
2051-2200	do 950	PX TWD	15470,-	PX TWD	19338,-	PX TWD	19811,-	PX TWD	23679,-		
	951-1250	PX TWD	18540,-	PX TWD	23175,-	PX TWD	22881,-	PX TWD	27516,-		
	1251-1450	PX TWD	20371,-	PX TWD	25464,-	PX TWD	24712,-	PX TWD	29805,-		

	Šikmý řez	+ CZK 3839,- k ceně atypického výrobku za každý úkos
	Výřez	+ CZK 3839,- k ceně atypického výrobku za každý výřez
	Zvláštní zhotovení	na vyžádání

Skla	K ceně ESG čiré		K ceně ESG čiré s KermiCLEAN	
	Kód	Cena	Kód	Cena
■ ESG mléčné SR Opaco	U	+ 4426,-	Y	+ 4426,-
■ ESG barevné šedé sklo	L	+ 40%	M	+ 40%

Příklad objednávky:
PX TWD 07520 VYK
V = stříbrná vysoký lesk
Y = ESG mléčné SR Opaco s KermiCLEAN

- Držák ručníku 660 mm namontován z výroby. + CZK 5388,- k ceně atypického výrobku, více informací strana 84
- Držák ručníku 340 mm namontován z výroby. + CZK 4273,- k ceně atypického výrobku, více informací strana 84

KermiEXTRA Cena v CZK bez DPH I/2022 Příplatek k ceně sériového výrobku / atypu

Pískovaná skla	Dekor Stripe 2, Stripe 4	4426,-	Všechny ostatní Kermi dekory	5310,-	Individuální dekory na poptávku.	strana 354-367				
Zrcadlové sklo	Šířka v mm každého výrobku	- 550	6617,-	551-950	11448,-	951-1250	16254,-	1251-2050	22873,-	strana 368-371
Povrchy	k ceně stříbrná vysoký lesk	25%								strana 372-375



Způsoby montáže

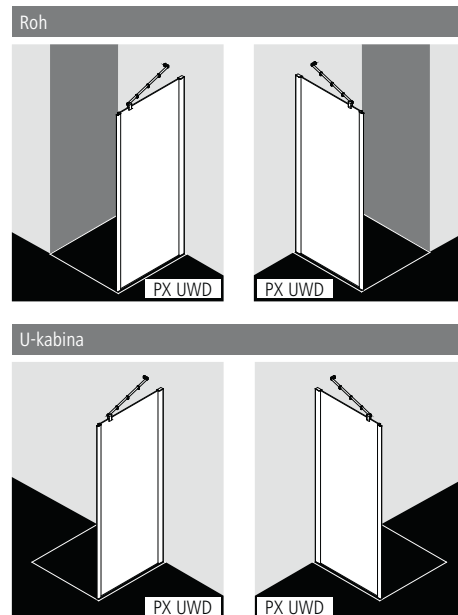

Popis výrobku

- Pro kombinaci s PX 1GR/L 1-křídlymi kyvnými dveřmi s pevnými poli / PX PTF Kyvnými dveřmi s pevnými poli a pro U-kabinu.
- Částečně rámová boční stěna.
- Včetně PASA-stabilizátoru (vnitřní vzpěry) ZDSS VSS PX. Použitím stabilizátoru se zvýší sprchový kout o 32mm, viz strana 8.
- Bezpečnostní 8 mm sklo dle normy DIN EN 12150, volitelně s povrchovou úpravou KermiCLEAN.
- Kvalitní eloxované hliníkové profily.
- Nastavitelná šířka ve stěnovém profilu 30 mm.
- PASA XP splňuje požadavky normy DIN EN 14428 ohledně těsnosti proti odstříkující vodě.
- Součástí dodávky: upevňovací materiál.

Zaměření + montáž

Informace k zaměření + montáži viz strana 4 - 7

Kermi sprchové kouty jsou určeny k montáži na vaničku resp. podlahu. Při jiném způsobu instalace než na vaničku je třeba zajistit srovnatelné instalační podmínky (spád, utěsnění dle DIN 18534,...).

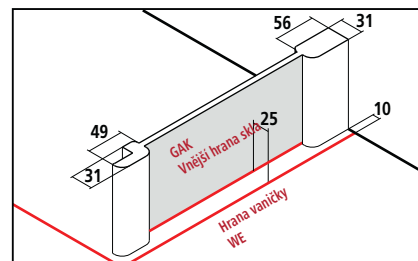

Nastavitelná šířka BV = Hrana vaničky WE - 10mm



PX UWD

Sériový výrobek		Boční stěnu lze instalovat jako levou i pravou.									
Všechny rozměry jsou v mm a při kolmých stěnách. Při odchylkách zdi pod boční stěnou vyšších než 3 mm nedoporučujeme standardní montáž, ale atypické řešení.											
Výška sprchového koutu	Hrana vaničky WE	Vnější hrana skla GAK	Sprchová vanička (šedě) Podlaha (modře)	Číslo výrobku stříbrná matná = 1 ESG čiré = A	Cena v CZK bez DPH I/2022	Číslo výrobku stříbrná vysoký lesk = V ESG čiré = A	Cena v CZK bez DPH I/2022	Číslo výrobku stříbrná matná = 1 ESG čiré s KermiCLEAN = P	Cena v CZK bez DPH I/2022	Číslo výrobku stříbrná vysoký lesk = V ESG čiré s KermiCLEAN = P	Cena v CZK bez DPH I/2022
1850	730-760	705-735	750	PX UWD 07518 1AK	10461,-	PX UWD 07518 VAK	13076,-	PX UWD 07518 1PK	14802,-	PX UWD 07518 VPK	17417,-
	780-810	755-785	800	PX UWD 08018 1AK		PX UWD 08018 VAK		PX UWD 08018 1PK		PX UWD 08018 VPK	
	880-910	855-885	900	PX UWD 09018 1AK		PX UWD 09018 VAK		PX UWD 09018 1PK		PX UWD 09018 VPK	
	980-1010	955-985	1000	PX UWD 10018 1AK	12714,-	PX UWD 10018 VAK	15893,-	PX UWD 10018 1PK	17055,-	PX UWD 10018 VPK	20234,-
2000	730-760	705-735	750	PX UWD 07520 1AK	11508,-	PX UWD 07520 VAK	14385,-	PX UWD 07520 1PK	15849,-	PX UWD 07520 VPK	18726,-
	760-790	735-765	750	PX UWD 07820 1AK		PX UWD 07820 VAK		PX UWD 07820 1PK		PX UWD 07820 VPK	
	780-810	755-785	800	PX UWD 08020 1AK		PX UWD 08020 VAK		PX UWD 08020 1PK		PX UWD 08020 VPK	
	810-840	785-815	800	PX UWD 08320 1AK		PX UWD 08320 VAK		PX UWD 08320 1PK		PX UWD 08320 VPK	
	880-910	855-885	900	PX UWD 09020 1AK		PX UWD 09020 VAK		PX UWD 09020 1PK		PX UWD 09020 VPK	
	910-940	885-915	900	PX UWD 09320 1AK		PX UWD 09320 VAK		PX UWD 09320 1PK		PX UWD 09320 VPK	
	980-1010	955-985	1000	PX UWD 10020 1AK	13987,-	PX UWD 10020 VAK	17484,-	PX UWD 10020 1PK	18328,-	PX UWD 10020 VPK	21825,-
	1010-1040	985-1015	1000	PX UWD 10320 1AK		PX UWD 10320 VAK		PX UWD 10320 1PK		PX UWD 10320 VPK	

Atypické provedení jen podle výkresu		Při objednávce vždy uveďte:								
Všechny rozměry jsou v mm. Nelze dodat U-kabinu větší než 1200 mm. Nelze dodat boční stěnu na vanu! Nastavitelná šířka atypu + 18 mm / - 12 mm.		rozměr = hrana vaničky rozměr = vnější hrana skla Více viz strana 6-7								
Boční stěnu lze instalovat jako levou i pravou.										
Výška sprchového koutu	Hrana vaničky WE max. 1450	Číslo výrobku stříbrná matná ESG čiré	Cena v CZK bez DPH I/2022	Číslo výrobku stříbrná vysoký lesk ESG čiré	Cena v CZK bez DPH I/2022	Číslo výrobku stříbrná matná ESG čiré s KermiCLEAN	Cena v CZK bez DPH I/2022	Číslo výrobku stříbrná vysoký lesk ESG čiré s KermiCLEAN	Cena v CZK bez DPH I/2022	Objednací údaje
do 1850	do 950	PX UWD	15894,-	PX UWD	19868,-	PX UWD	20235,-	PX UWD	24209,-	PX UWD + výška sprchového koutu + hrana vaničky/ vnější hrana skla + povrch + sklo
	951-1250	PX UWD		PX UWD		PX UWD		PX UWD		
	1251-1450	PX UWD		PX UWD		PX UWD		PX UWD		
1851-2050	do 950	PX UWD	15894,-	PX UWD	19868,-	PX UWD	20235,-	PX UWD	24209,-	
	951-1250	PX UWD		PX UWD		PX UWD		PX UWD		
	1251-1450	PX UWD		PX UWD		PX UWD		PX UWD		
2051-2200	do 950	PX UWD	15894,-	PX UWD	19868,-	PX UWD	20235,-	PX UWD	24209,-	
	951-1250	PX UWD		PX UWD		PX UWD		PX UWD		
	1251-1450	PX UWD		PX UWD		PX UWD		PX UWD		

Skla	K ceně ESG čiré		K ceně ESG čiré s KermiCLEAN	
	Kód	Cena	Kód	Cena
■ ESG mléčné SR Opaco	U	+ 4426,-	Y	+ 4426,-
■ ESG barevné šedé sklo	L	+ 40%	M	+ 40%

Příklad objednávky:
PX UWD 07520 VYK
V = stříbrná vysoký lesk
Y = ESG mléčné SR Opaco s KermiCLEAN

- Držák ručníku 660 mm namontován z výroby. + CZK **5388,-** k ceně atypického výrobku, více informací strana 84
- Držák ručníku 340 mm namontován z výroby. + CZK **4273,-** k ceně atypického výrobku, více informací strana 84

KermiEXTRA Cena v CZK bez DPH I/2022 Příplatek k ceně sériového výrobku / atypu

Pískovaná skla	Dekor Stripe 2, Stripe 4 4426,-	Všechny ostatní Kermi dekory	5310,-	Individuální dekory na poptávku.	strana 354-367
Zrcadlové sklo	Šířka v mm každého výrobku	- 550	6617,-	551-950 11448,- 951-1250 16254,- 1251-2050 22873,-	strana 368-371
Povrchy	k ceně stříbrná vysoký lesk	25%			strana 372-375



Způsoby montáže

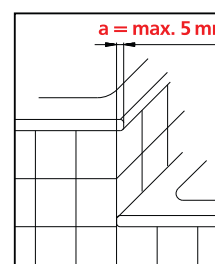
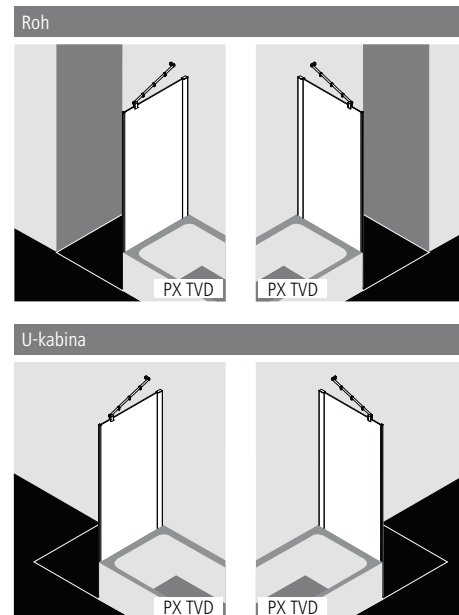

Přesahující hrana **a** při napojení vany a sprchové vaničky **max. 5 mm**.

Popis výrobku

- Pro kombinaci s PX 1WR/L kyvnými 1-křídlymi dveřmi s pevným polem.
- Částečně rámová zkrácená boční stěna vedle vany.
- Včetně PASA-stabilizátoru (vnitřní vzpěry) ZDSS VSS PX. Použitím stabilizátoru se zvýší sprchový kout o 32mm, viz strana 8.
- Bezpečnostní 8 mm sklo dle normy DIN EN 12150, volitelně s povrchovou úpravou KermiCLEAN.
- Kvalitní eloxované hliníkové profily.
- Nastavitelná šířka ve stěnovém profilu 30 mm.
- Svislá magnetická lišta.
- PASA XP splňuje požadavky normy DIN EN 14428 ohledně těsnosti proti odstříkující vodě.
- Součástí dodávky: upevňovací materiál.

Zaměření + montáž

Informace k zaměření + montáži viz strana 4 - 7

Kermi sprchové kouty jsou určeny k montáži na vaničku resp. podlahu. Při jiném způsobu instalace než na vaničku je třeba zajistit srovnatelné instalační podmínky (spád, utěsnění dle DIN 18534,...).

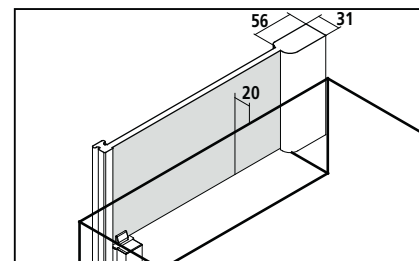

Nastavitelná šířka BV = Hrana vaničky WE - 10mm



Sériový výrobek

Všechny rozměry jsou v mm a při kolmých stěnách.
Nelze dodat boční stěnu na vanu!

Boční stěnu lze instalovat jako levou i pravou.

Výška sprchového koutu	Hrana vaničky WE	Sprchová vanička	Přesná výška PX TVD	Výškový rozdíl sprchové vaničky a vany	Číslo výrobku stříbrná matná = 1 ESG čiré = A	Cena v CZK bez DPH I/2022	Číslo výrobku stříbrná vysoký lesk = V ESG čiré = A	Cena v CZK bez DPH I/2022	Číslo výrobku stříbrná matná = 1 ESG čiré s KermiCLEAN = P	Cena v CZK bez DPH I/2022	Číslo výrobku stříbrná vysoký lesk = V ESG čiré s KermiCLEAN = P	Cena v CZK bez DPH I/2022
1600 vhodná k otvorům H = 1850	730-760	750	1640	min. 250	PX TVD 07516 1AK	10462,-	PX TVD 07516 VAK	13078,-	PX TVD 07516 1PK	14803,-	PX TVD 07516 VPK	17419,-
	780-810	800	1640	min. 250	PX TVD 08016 1AK		PX TVD 08016 VAK		PX TVD 08016 1PK		PX TVD 08016 VPK	
	880-910	900	1640	min. 250	PX TVD 09016 1AK		PX TVD 09016 VAK		PX TVD 09016 1PK		PX TVD 09016 VPK	
	980-1010	1000	1640	min. 250	PX TVD 10016 1AK	12716,-	PX TVD 10016 VAK	15895,-	PX TVD 10016 1PK	17057,-	PX TVD 10016 VPK	20236,-
1750 vhodná k otvorům H = 2000	730-760	750	1790	min. 250	PX TVD 07517 1AK	11508,-	PX TVD 07517 VAK	14385,-	PX TVD 07517 1PK	15849,-	PX TVD 07517 VPK	18726,-
	780-810	800	1790	min. 250	PX TVD 08017 1AK		PX TVD 08017 VAK		PX TVD 08017 1PK		PX TVD 08017 VPK	
	880-910	900	1790	min. 250	PX TVD 09017 1AK		PX TVD 09017 VAK		PX TVD 09017 1PK		PX TVD 09017 VPK	
	980-1010	1000	1790	min. 250	PX TVD 10017 1AK	13964,-	PX TVD 10017 VAK	17455,-	PX TVD 10017 1PK	18305,-	PX TVD 10017 VPK	21796,-

Atypické provedení jen podle výkresu

Všechny rozměry jsou v mm.
Nelze dodat U-kabinu větší než 1200 mm. Nelze dodat boční stěnu na vanu!
Nastavitelná šířka atypu + 18 mm / - 12 mm.

Při objednávce vždy uveďte:

Výška horní hrany vany
Dopočet přesahu přes vanu bude proveden v Kermi.

Boční stěnu lze instalovat jako levou i pravou.

Výška sprchového koutu	Hrana vaničky WE max. 1450	Číslo výrobku stříbrná matná ESG čiré	Cena v CZK bez DPH I/2022	Číslo výrobku stříbrná vysoký lesk ESG čiré	Cena v CZK bez DPH I/2022	Číslo výrobku stříbrná matná ESG čiré s Kermi-CLEAN	Cena v CZK bez DPH I/2022	Číslo výrobku stříbrná vysoký lesk ESG čiré s Kermi-CLEAN	Cena v CZK bez DPH I/2022	Objednací údaje
do 1850	do 950	PX TVD	12682,-	PX TVD	15853,-	PX TVD	17023,-	PX TVD	20194,-	PX TVD
	951-1250	PX TVD	15274,-	PX TVD	19093,-	PX TVD	19615,-	PX TVD	23434,-	+ výška sprchového koutu
	1251-1450	PX TVD	16980,-	PX TVD	21225,-	PX TVD	21321,-	PX TVD	25566,-	+ hrana vaničky
1851-2050	do 950	PX TVD	13886,-	PX TVD	17358,-	PX TVD	18227,-	PX TVD	21699,-	+ povrch
	951-1250	PX TVD	16710,-	PX TVD	20888,-	PX TVD	21051,-	PX TVD	25229,-	+ sklo
	1251-1450	PX TVD	18540,-	PX TVD	23175,-	PX TVD	22881,-	PX TVD	27516,-	
2051-2200	do 950	PX TVD	15470,-	PX TVD	19338,-	PX TVD	19811,-	PX TVD	23679,-	
	951-1250	PX TVD	18540,-	PX TVD	23175,-	PX TVD	22881,-	PX TVD	27516,-	
	1251-1450	PX TVD	20371,-	PX TVD	25464,-	PX TVD	24712,-	PX TVD	29805,-	

	Šikmý řez	+ CZK 3839,- k ceně atypického výrobku za každý úkos
	Výřez	+ CZK 3839,- k ceně atypického výrobku za každý výřez
	Zvláštní zhotovení	na vyžádání

Skla	K ceně ESG čiré		K ceně ESG čiré s KermiCLEAN	
	Kód	Cena	Kód	Cena
Další skla lze objednat přes KermiEXTRA.				
■ ESG mléčné SR Opaco	U	+ 4426,-	Y	+ 4426,-
■ ESG barevně šedé sklo	L	+ 40%	M	+ 40%

Příklad objednávky:

PX TVD 07517 VYK

V = stříbrná vysoký lesk

Y = ESG mléčné SR Opaco s KermiCLEAN

- Držák ručníku 660 mm namontován z výroby. + CZK 5388,- k ceně atypického výrobku, více informací strana 84
- Držák ručníku 340 mm namontován z výroby. + CZK 4273,- k ceně atypického výrobku, více informací strana 84

KermiEXTRA

Cena v CZK bez DPH I/2022
Příplatek k ceně sériového výrobku / atypu

Pískovaná skla	Dekor Stripe 2, Stripe 4	4426,-	Všechny ostatní Kermi dekory	5310,-	Individuální dekory na poptávku.	strana 354-367				
Zrcadlové sklo	Šířka v mm každého výrobku	- 550	6617,-	551-950	11448,-	951-1250	16254,-	1251-2050	22873,-	strana 368-371
Povrchy	k ceně stříbrná vysoký lesk	25%								strana 372-375



Způsoby montáže

Roh: PX EPR a PX EPL

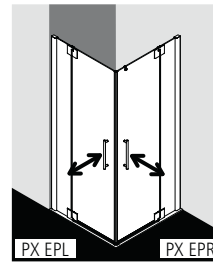

U-Kabina: PX EPR/L jako atypické řešení a PX EPR/L a PX UWD (strana 68)

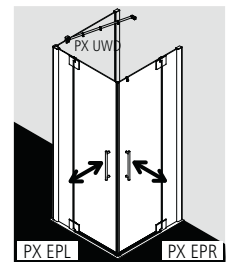
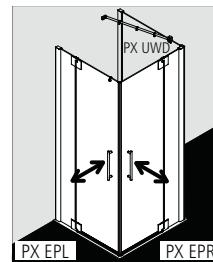

Popis výrobku

- Cena kompletního sprchového koutu je součtem ceny pravého polovičního dílu PX EPR a levého polovičního dílu PX EPL.
- Je možné libovolně kombinovat poloviční díly různých rozměrů.
- Částečně rámový rohový vstup se dvěma křídly a pevnými poli, dveře otvíravé dovnitř i ven.
- Lze přibojednat PASA-stabilizátor (vnitřní vzpěru) ZDSS VSS PX. Použitím stabilizátoru se zvýší sprchový kout o 32mm, viz strana 8.
- Bezpečnostní 8 mm sklo dle normy DIN EN 12150, volitelně s povrchovou úpravou KermiCLEAN.
- Kvalitní eloxované hliníkové profily, panty a madla z kvalitní oceli.
- Nastavitelná šířka ve stěnovém profilu 30 mm.
- Panty na dveřích se zdvihovým mechanismem, uvnitř zcela zapuštěné do skla.
- Spolehlivé utěsnění zajišťují svislá těsnění a magnetické lišty a vodorovné těsnění s okapničkou.
- Lze instalovat s prahovou lištou (výška 6 mm) ●●, nebo bez prahové lišty (bezbariérové) ●●●, viz strana 22-23.
- PASA XP splňuje požadavky normy DIN EN 14428 ohledně těsnosti proti odšťukující vodě.
- Součástí dodávky: upevňovací materiál. Volně umístitelný čirý háček na ručičku.

Zaměření + montáž

Informace k zaměření + montáži viz strana 4 - 7

Kermi sprchové kouty jsou určeny k montáži na vaničku resp. podlahu. Při jiném způsobu instalace než na vaničku je třeba zajistit srovnatelné instalační podmínky (spád, utěsnění dle DIN 18534,...).

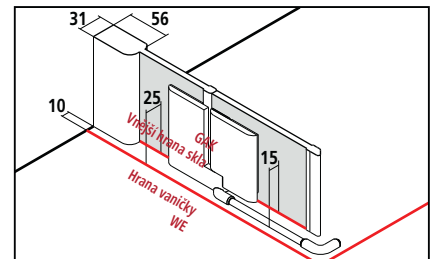

Nastavitelná šířka BV = Hrana vaničky WE - 10mm



PX EPR + PX EPL

Sériový výrobek		Při objednávce vždy uveďte:												
		Všechny rozměry jsou v mm a při kolmých stěnách. Při odchylce stěny pod pevným polem více než 2 mm a celkové odchylce více než 3 mm nedoporučujeme standardní montáž, ale atypické řešení. Cena kompletního sprchového koutu je součtem ceny pravého (PX EPR) a levého (PX EPL) polovičního dílu.												
Výška sprchového koutu	Hrana vaničky WE	Vnější hrana skla GAK	Sprchová vanička (sedě) Podlaha (modře)	Diagonální šířka vstupu 2 polovičních dílů	Šířka pevného pole * včetně stabilizátoru	Šířka dveří	Číslo výrobku stříbrná matná = 1 ESG číre = A	Cena v CZK bez DPH I/2022 za poloviční díl	Číslo výrobku stříbrná vysoký lesk = V ESG číre = A	Cena v CZK bez DPH I/2022 za poloviční díl	Číslo výrobku stříbrná matná = 1 ESG číre s KermiCLEAN = P	Cena v CZK bez DPH I/2022 za poloviční díl	Číslo výrobku stříbrná vysoký lesk = V ESG číre s KermiCLEAN = P	Cena v CZK bez DPH I/2022 za poloviční díl
1850	730-760	705-735	750	633	250-280	439	PX EPR 07518 1AK PX EPL 07518 1AK	17267,-	PX EPR 07518 VAK PX EPL 07518 VAK	21584,-	PX EPR 07518 1PK PX EPL 07518 1PK	21608,-	PX EPR 07518 VPK PX EPL 07518 VPK	25925,-
	780-810	755-785	800	704	250-280	489	PX EPR 08018 1AK PX EPL 08018 1AK		PX EPR 08018 VAK PX EPL 08018 VAK		PX EPR 08018 1PK PX EPL 08018 1PK		PX EPR 08018 VPK PX EPL 08018 VPK	
	880-910	855-885	900	846	250-280	589	PX EPR 09018 1AK PX EPL 09018 1AK		PX EPR 09018 VAK PX EPL 09018 VAK		PX EPR 09018 1PK PX EPL 09018 1PK		PX EPR 09018 VPK PX EPL 09018 VPK	
	980-1010	955-985	1000	987	250-280	689	PX EPR 10018 1AK PX EPL 10018 1AK	19932,-	PX EPR 10018 VAK PX EPL 10018 VAK	24915,-	PX EPR 10018 1PK PX EPL 10018 1PK	24273,-	PX EPR 10018 VPK PX EPL 10018 VPK	29256,-
	1180-1210	1155-1185	1200	987	450-480*	689	PX EPR 12018 1AK PX EPL 12018 1AK	24266,-	PX EPR 12018 VAK PX EPL 12018 VAK	30333,-	PX EPR 12018 1PK PX EPL 12018 1PK	28607,-	PX EPR 12018 VPK PX EPL 12018 VPK	34674,-
2000	730-760	705-735	750	633	250-280	439	PX EPR 07520 1AK PX EPL 07520 1AK	18993,-	PX EPR 07520 VAK PX EPL 07520 VAK	23741,-	PX EPR 07520 1PK PX EPL 07520 1PK	23334,-	PX EPR 07520 VPK PX EPL 07520 VPK	28082,-
	760-790	735-765	750	676	250-280	469	PX EPR 07820 1AK PX EPL 07820 1AK		PX EPR 07820 VAK PX EPL 07820 VAK		PX EPR 07820 1PK PX EPL 07820 1PK		PX EPR 07820 VPK PX EPL 07820 VPK	
	780-810	755-785	800	704	250-280	489	PX EPR 08020 1AK PX EPL 08020 1AK		PX EPR 08020 VAK PX EPL 08020 VAK		PX EPR 08020 1PK PX EPL 08020 1PK		PX EPR 08020 VPK PX EPL 08020 VPK	
	810-840	785-815	800	747	250-280	519	PX EPR 08320 1AK PX EPL 08320 1AK		PX EPR 08320 VAK PX EPL 08320 VAK		PX EPR 08320 1PK PX EPL 08320 1PK		PX EPR 08320 VPK PX EPL 08320 VPK	
	880-910	855-885	900	846	250-280	589	PX EPR 09020 1AK PX EPL 09020 1AK		PX EPR 09020 VAK PX EPL 09020 VAK		PX EPR 09020 1PK PX EPL 09020 1PK		PX EPR 09020 VPK PX EPL 09020 VPK	
	910-940	885-915	900	888	250-280	619	PX EPR 09320 1AK PX EPL 09320 1AK		PX EPR 09320 VAK PX EPL 09320 VAK		PX EPR 09320 1PK PX EPL 09320 1PK		PX EPR 09320 VPK PX EPL 09320 VPK	
	980-1010	955-985	1000	987	250-280	689	PX EPR 10020 1AK PX EPL 10020 1AK	21924,-	PX EPR 10020 VAK PX EPL 10020 VAK	27405,-	PX EPR 10020 1PK PX EPL 10020 1PK	26265,-	PX EPR 10020 VPK PX EPL 10020 VPK	31746,-
	1010-1040	985-1015	1000	987	280-310*	689	PX EPR 10320 1AK PX EPL 10320 1AK		PX EPR 10320 VAK PX EPL 10320 VAK		PX EPR 10320 1PK PX EPL 10320 1PK		PX EPR 10320 VPK PX EPL 10320 VPK	
	1180-1210	1155-1185	1200	987	450-480*	689	PX EPR 12020 1AK PX EPL 12020 1AK	26692,-	PX EPR 12020 VAK PX EPL 12020 VAK	33365,-	PX EPR 12020 1PK PX EPL 12020 1PK	31033,-	PX EPR 12020 VPK PX EPL 12020 VPK	37706,-
1210-1240	1185-1215	1200	987	480-510*	689	PX EPR 12320 1AK PX EPL 12320 1AK		PX EPR 12320 VAK PX EPL 12320 VAK		PX EPR 12320 1PK PX EPL 12320 1PK		PX EPR 12320 VPK PX EPL 12320 VPK		

Atypické provedení jen podle výkresu		Při objednávce vždy uveďte:											
		Všechny rozměry jsou v mm. Nastavitelná šířka atypu + 18 mm / - 12 mm. Cena kompletního sprchového koutu je součtem ceny pravého (PX EPR) a levého (PX EPL) polovičního dílu.											
Výška sprchového koutu	Hrana vaničky nebo podlahy max. 1550	Šířka pevného pole > 300 nutný stabilizátor ZDSS VSS PX, strana 84	Šířka křídla	Číslo výrobku stříbrná matná ESG číre	Cena v CZK bez DPH I/2022 za poloviční díl	Číslo výrobku stříbrná vysoký lesk ESG číre	Cena v CZK bez DPH I/2022 za poloviční díl	Číslo výrobku stříbrná matná ESG číre s Kermi-CLEAN	Cena v CZK bez DPH I/2022 za poloviční díl	Číslo výrobku stříbrná vysoký lesk ESG číre s Kermi-CLEAN	Cena v CZK bez DPH I/2022 za poloviční díl	Objednací údaje	
do 1850	601-950	min. 170 / max. 880	max. 700	PX EPR / EPL	24915,-	PX EPR / EPL	31144,-	PX EPR / EPL	29256,-	PX EPR / EPL	35485,-	PX EPR / EPL	
	951-1250	min. 170 / max. 880	max. 700	PX EPR / EPL	30334,-	PX EPR / EPL	37918,-	PX EPR / EPL	34675,-	PX EPR / EPL	42259,-	+ výška sprchového koutu	
	1251-1550	min. 170 / max. 880	max. 700	PX EPR / EPL	35753,-	PX EPR / EPL	44691,-	PX EPR / EPL	40094,-	PX EPR / EPL	49032,-	+ hrana vaničky/	
1851-2050	601-950	min. 170 / max. 880	max. 700	PX EPR / EPL	24915,-	PX EPR / EPL	31144,-	PX EPR / EPL	29256,-	PX EPR / EPL	35485,-	vnější hrana skla	
	951-1250	min. 170 / max. 880	max. 700	PX EPR / EPL	30334,-	PX EPR / EPL	37918,-	PX EPR / EPL	34675,-	PX EPR / EPL	42259,-	+ šířka pevného pole	
	1251-1550	min. 170 / max. 880	max. 700	PX EPR / EPL	35753,-	PX EPR / EPL	44691,-	PX EPR / EPL	40094,-	PX EPR / EPL	49032,-	+ šířka křídla dveří	
2051-2200	601-950	min. 170 / max. 880	max. 700	PX EPR / EPL	24915,-	PX EPR / EPL	31144,-	PX EPR / EPL	29256,-	PX EPR / EPL	35485,-	+ povrch	
	951-1250	min. 170 / max. 880	max. 700	PX EPR / EPL	30334,-	PX EPR / EPL	37918,-	PX EPR / EPL	34675,-	PX EPR / EPL	42259,-	+ sklo	
	1251-1550	min. 170 / max. 880	max. 700	PX EPR / EPL	35753,-	PX EPR / EPL	44691,-	PX EPR / EPL	40094,-	PX EPR / EPL	49032,-		

	Šikmý řez	+ CZK 3839,- k ceně atypického výrobku za každý úkos v každém polovičním dílu
	Výřez	+ CZK 3839,- k ceně atypického výrobku za každý výřez v každém polovičním dílu
	Zvláštní zhotovení	na vyžádání

Skla	K ceně ESG číre každého polovičního dílu		K ceně polovičního dílu ESG číre s KermiCLEAN	
	Kód	Cena	Kód	Cena
Další skla lze objednat přes KermiEXTRA. ■ ESG mléčné SR Opaco ■ ESG barevné sedé sklo	U	+ 4426,-	Y	+ 4426,-
	L	+ 40%	M	+ 40%

Příklad objednávky:
 PX EPR 07520 VYK
 V = stříbrná vysoký lesk
 Y = ESG mléčné SR Opaco s KermiCLEAN

KermiEXTRA		Cena v CZK bez DPH I/2022	
		Příplatek k ceně sériového výrobku / typu polovičního dílu	
Madla	XE 1 5573,- TU1, TU2, ME, GI 3839,- FI, DI, PE, AT1, AT2, RA, LI, XE2, díry pro vlastní madlo 3839,-	strana 348-353	
Pískovaná skla	Dekor Stripe 2, Stripe 4 4426,- Všechny ostatní Kermi dekory 5310,- Individuální dekory na požádání.	strana 354-367	
Zrcadlové sklo	Šířka v mm každého výrobku - 550 6617,- 551-950 11448,- 951-1250 16254,- 1251-2050 22873,-	strana 368-371	
Povrchy	k ceně stříbrná vysoký lesk 25% Rohový vstup kompletní	strana 372-375	

Čtvrtkruhový sprchový kout (kynvé dveře s pevnými poli)

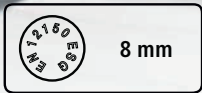

Způsoby montáže

Roh: PX P50 / PX P55

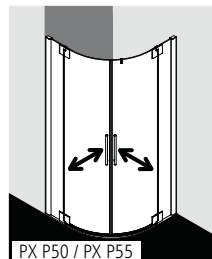

U-Kabina: PX P50 / PX P55 jako atypické řešení a PX UWD (strana 68)

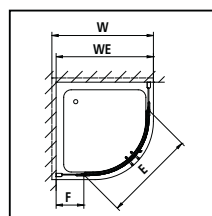
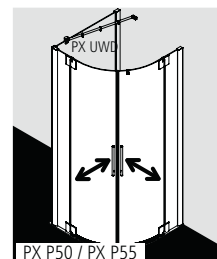
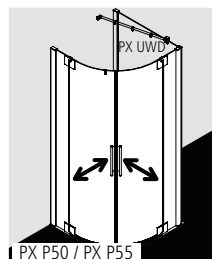

Rádus = b x 2,41

naměřený rozměr b v mm	Rádus vaničky v mm	PASA XP
207	Rádus 500	PX P50
216	Rádus 520	PX P55
228	Rádus 550	PX P55

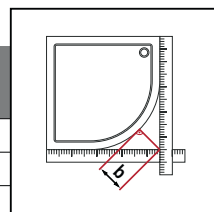

Popis výrobku

- Vhodné čtvrtkruhové sprchové vaničky viz strana 10-15.
- Částečně rámový dvoukřídlý čtvrtkruhový sprchový kout s pevnými poli, s dveřmi otvíravými dovnitř i ven.
- Lze přibojednat PASA-stabilizátor (vnitřní vzpěru) ZDSS VSS PX. Použitím stabilizátoru se zvýší sprchový kout o 32mm, viz strana 8.
- Bezpečnostní 8 mm sklo dle normy DIN EN 12150, volitelně s povrchovou úpravou KermiCLEAN.
- Kvalitní eloxované hliníkové profily, panty a madla z kvalitní oceli.
- Nastavitelná šířka ve stěnovém profilu 30 mm.
- Panty na dveřích se zdvihovým mechanismem, uvnitř zcela zapuštěné do skla.
- Spolehlivé utěsnění zajišťují svislá těsnění a magnetické lišty a vodorovné těsnění s okapničkou.
- Lze instalovat s prahovou lištou (výška 6 mm) ●●, nebo bez prahové lišty (bezbariérové) ●●●, viz strana 22-23.
- PASA XP splňuje požadavky normy DIN EN 14428 ohledně těsnosti proti odstříkující vodě.
- Součástí dodávky: upevňovací materiál. Volně umístitelný čirý háček na ručnik.

Zaměření + montáž

Informace k zaměření + montáži viz strana 4 - 7

Kermi sprchové kouty jsou určeny k montáži na vaničku resp. podlahu. Při jiném způsobu instalace než na vaničku je třeba zajistit srovnatelné instalační podmínky (spád, utěsnění dle DIN 18534,...).

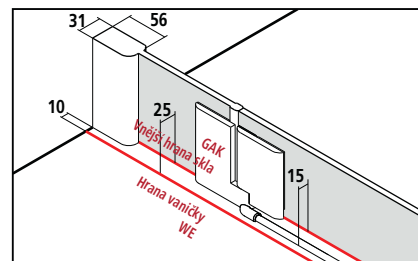

Nastavitelná šířka BV = Hrana vaničky WE - 10mm



PX P50 / PX P55 - PRO SYMETRICKÉ VANIČKY

Sériový výrobek pro symetrické vaničky													
Všechny rozměry jsou v mm a při kolmých stěnách. Při odchylkách zdi vyšších než 2 mm nedoporučujeme standardní montáž, ale atypické řešení.													
Výška sprchového koutu	Hrana vaničky WE	Vnější hrana skla GAK	Sprchová vanička W	Šířka vstupu E	Šířka pevného pole * včetně stabilizátoru F	Číslo výrobku stříbrná matná = 1 ESG čiré = A	Cena v CZK bez DPH I/2022	Číslo výrobku stříbrná vysoký lesk = V ESG čiré = A	Cena v CZK bez DPH I/2022	Číslo výrobku stříbrná matná = 1 ESG čiré = A s KermiCLEAN = P	Cena v CZK bez DPH I/2022	Číslo výrobku stříbrná vysoký lesk = V ESG čiré = A s KermiCLEAN = P	Cena v CZK bez DPH I/2022
1850	880-910	855-885	900	810	280-310	PX P50 09018 1AK	39906,-	PX P50 09018 VAK	49883,-	PX P50 09018 1PK	48588,-	PX P50 09018 VPK	58565,-
	880-910	855-885		885	230-260	PX P55 09018 1AK		PX P55 09018 VAK		PX P55 09018 1PK		PX P55 09018 VPK	
	980-1010	955-985	1000	810	380-410*	PX P50 10018 1AK	45303,-	PX P50 10018 VAK	56629,-	PX P50 10018 1PK	53985,-	PX P50 10018 VPK	65311,-
	980-1010	955-985		885	330-360	PX P55 10118 1AK		PX P55 10118 VAK		PX P55 10118 1PK		PX P55 10118 VPK	
2000	880-910	855-885	900	810	280-310	PX P50 09020 1AK	43896,-	PX P50 09020 VAK	54870,-	PX P50 09020 1PK	52578,-	PX P50 09020 VPK	63552,-
	880-910	855-885		885	230-260	PX P55 09020 1AK		PX P55 09020 VAK		PX P55 09020 1PK		PX P55 09020 VPK	
	980-1010	955-985	1000	810	380-410*	PX P50 10020 1AK	49833,-	PX P50 10020 VAK	62291,-	PX P50 10020 1PK	58515,-	PX P50 10020 VPK	70973,-
	980-1010	955-985		885	330-360	PX P55 10120 1AK		PX P55 10120 VAK		PX P55 10120 1PK		PX P55 10120 VPK	

Atypické provedení jen podle výkresu											
Všechny rozměry jsou v mm. Není možné jakékoliv přizpůsobení kyvných křídel ani atypická výška. Nastavitelná šířka atypu + 18 mm / - 12 mm.											
Výška sprchového koutu	Hrana vaničky WE max. 1250	Šířka pevného pole F > 400 nutný stabilizátor ZDSS VSS PX, strana 84	Číslo výrobku stříbrná matná ESG čiré	Cena v CZK bez DPH I/2022	Číslo výrobku stříbrná vysoký lesk ESG čiré	Cena v CZK bez DPH I/2022	Číslo výrobku stříbrná matná ESG čiré s Kermi-CLEAN	Cena v CZK bez DPH I/2022	Číslo výrobku stříbrná vysoký lesk ESG čiré s Kermi-CLEAN	Cena v CZK bez DPH I/2022	Objednací údaje
1850	Rádus 500: 760-1250	min. 180 / max. 880	PX P50	56628,-	PX P50	70785,-	PX P50	65310,-	PX P50	79467,-	PX P50 / PX P55 + výška sprchového koutu + hrana vaničky / Vnější hrana skla + povrch + sklo
	Rádus 520/550: 810-1250	min. 180 / max. 880	PX P55		PX P55		PX P55		PX P55		
2000	Rádus 500: 760-1250	min. 180 / max. 880	PX P50	56628,-	PX P50	70785,-	PX P50	65310,-	PX P50	79467,-	Vnější hrana skla + šířka pevného pole + povrch + sklo
	Rádus 520/550: 810-1250	min. 180 / max. 880	PX P55		PX P55		PX P55		PX P55		

	Šikmý řez v pevném poli	+ CZK 3839,- k ceně atypického výrobku za každý úkos
	Výřez v pevném poli	+ CZK 3839,- k ceně atypického výrobku za každý výřez
	Zvláštní zhotovení	na vyžádání

KermiEXTRA

Cena v CZK bez DPH I/2022
Příplatek k ceně sériového výrobku / atypu

Pískovaná skla	Dekor Stripe 2 8410,-	Všechny ostatní Kermi dekory středové (mimo Dekor Stripe 3, Stripe 4) 9252,-	Individuální dekory na poptávku.	strana 354-367	
Zrcadlové sklo pevného pole	Šířka v mm každého výrobku	- 550 6617,-	551-950 11448,-	951-1250 16254,-	strana 368-371
Povrchy	k ceně stříbrná vysoký lesk 25%			strana 372-375	

Čtvrtkruhový sprchový kout (Otočné dveře s pevnými poli)



Způsoby montáže

Roh: PX 50R/L / PX 55R/L

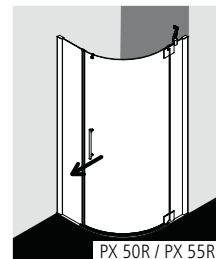
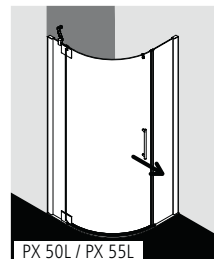

U-Kabina: PX 50R/L/PX 55R/L jako atypické řešení a na straně dovírání PX UWD (strana 68)

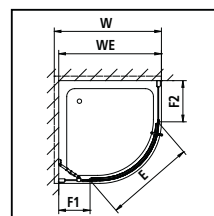
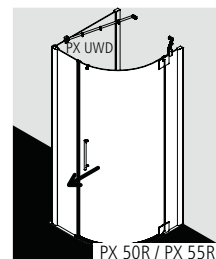
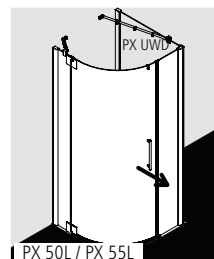

Rádus = b x 2,41

naměřený rozměr b v mm	Rádus vaničky v mm	PASA XP
207	Rádus 500	PX 50R/L
216	Rádus 520	PX 55R/L
228	Rádus 550	PX 55R/L

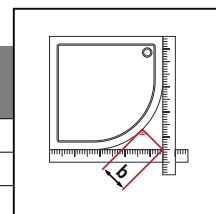

Popis výrobku

- Vhodné čtvrtkruhové sprchové vaničky viz strana 10-15.
- Částečně rámový čtvrtkruhový sprchový kout s jedním křídlem otvíravým ven a dvěma pevnými poli.
- Včetně jednoho PASA-stabilizátoru (vnitřní vzpěry) ZDSS VSS PX. Na přání lze přibjednat druhý PASA-stabilizátor (vnitřní vzpěru) ZDSS VSS PX. Použitím stabilizátoru se zvýší sprchový kout o 32mm, viz strana 8.
- Bezpečnostní 8 mm sklo dle normy DIN EN 12150, volitelně s povrchovou úpravou KermiCLEAN.
- Kvalitní eloxované hliníkové profily, panty a madla z kvalitní oceli.
- Nastavitelná šířka ve stěnovém profilu 30 mm.
- Panty na dveřích se zdvihovým mechanismem, uvnitř zcela zapuštěné do skla.
- Spolehlivé utěsnění zajišťují svislá těsnění a magnetické lišty a vodorovné těsnění s okapničkou.
- Lze instalovat s prahovou lištou (výška 6 mm) ●●, nebo bez prahové lišty (bezbariérové) ●●●, viz strana 22-23.
- PASA XP splňuje požadavky normy DIN EN 14428 ohledně těsnosti proti odstříkující vodě.
- Součástí dodávky: upevňovací materiál. Volně umístitelný čirý háček na ručnik.

Zaměření + montáž

Informace k zaměření + montáži viz strana 4 - 7

Kermi sprchové kouty jsou určeny k montáži na vaničku resp. podlahu. Při jiném způsobu instalace než na vaničku je třeba zajistit srovnatelné instalační podmínky (spád, utěsnění dle DIN 18534,...).

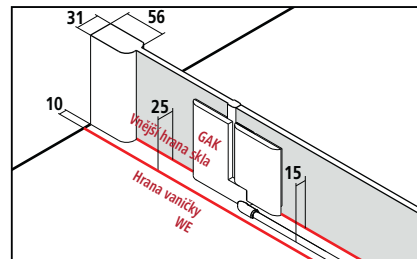

Nastavitelná šířka BV = Hrana vaničky WE - 10mm



PX 50R/L / PX 55R/L - PRO SYMETRICKÉ VANIČKY

Sériový výrobek pro symetrické vaničky						Při objednávce vždy uveďte:							
Všechny rozměry jsou v mm a při kolmých stěnách.						PX 50R / PX 55R = s panty vpravo							
Při odchylkách zdi vyšších než 2 mm nedoporučujeme standardní montáž, ale atypické řešení.						PX 50L / PX 55L = s panty vlevo							
Výška sprchového koutu	Hrana vaničky WE	Vnější hrana skla GAK	Sprchová vanička W	Šířka vstupu E	Šířka pevného pole * včetně stabilizátoru F1 / F2	Číslo výrobku stříbrná matná = 1 ESG čiré = A	Cena v CZK bez DPH I/2022	Číslo výrobku stříbrná vysoký lesk = V ESG čiré = A	Cena v CZK bez DPH I/2022	Číslo výrobku stříbrná matná = 1 ESG čiré s KermiCLEAN = P	Cena v CZK bez DPH I/2022	Číslo výrobku stříbrná vysoký lesk = V ESG čiré s KermiCLEAN = P	Cena v CZK bez DPH I/2022
1850	880-910	855-885	900	740	380-410/280-310	PX 50R 09018 1AK	34510,-	PX 50R 09018 VAK	43138,-	PX 50R 09018 1PK	43192,-	PX 50R 09018 VPK	51820,-
	880-910	855-885		810	280-310/380-410	PX 50L 09018 1AK		PX 50L 09018 VAK		PX 50L 09018 1PK		PX 50L 09018 VPK	
	980-1010	955-985	1000	740	330-360/230-260	PX 55R 09018 1AK	39906,-	PX 55R 09018 VAK	49883,-	PX 55R 09018 1PK	48588,-	PX 55R 09018 VPK	58565,-
				810	230-260/330-360	PX 55L 09018 1AK		PX 55L 09018 VAK		PX 55L 09018 1PK		PX 55L 09018 VPK	
2000	880-910	855-885	900	740	480-510/380-410	PX 50R 10018 1AK	37962,-	PX 50R 10018 VAK	47453,-	PX 50R 10018 1PK	46644,-	PX 50R 10018 VPK	56135,-
	880-910	855-885		810	380-410/280-310	PX 50L 10018 1AK		PX 50L 10018 VAK		PX 50L 10018 1PK		PX 50L 10018 VPK	
	980-1010	955-985	1000	740	280-310/380-410	PX 55R 09020 1AK	43896,-	PX 55R 09020 VAK	54870,-	PX 55R 09020 1PK	52578,-	PX 55R 09020 VPK	63552,-
				810	230-260/330-360	PX 55L 09020 1AK		PX 55L 09020 VAK		PX 55L 09020 1PK		PX 55L 09020 VPK	
980-1010	955-985	1000	810	380-410/480-510*	PX 50R 10020 1AK	43896,-	PX 50R 10020 VAK	54870,-	PX 50R 10020 1PK	52578,-	PX 50R 10020 VPK	63552,-	
				430-460/330-360	PX 50L 10020 1AK		PX 50L 10020 VAK		PX 50L 10020 1PK		PX 50L 10020 VPK		
980-1010	955-985	1000	810	330-360/430-460	PX 55R 10118 1AK	43896,-	PX 55R 10118 VAK	54870,-	PX 55R 10118 1PK	52578,-	PX 55R 10118 VPK	63552,-	
				330-360/430-460	PX 55L 10118 1AK		PX 55L 10118 VAK		PX 55L 10118 1PK		PX 55L 10118 VPK		

Atypické provedení jen podle výkresu						Při objednávce vždy uveďte:							
Všechny rozměry jsou v mm.						PX 50R / PX 55R = s panty vpravo							
Není možné jakékoliv přizpůsobení kyvných křídel ani atypická výška.						PX 50L / PX 55L = s panty vlevo							
Nastavitelná šířka atypu + 18 mm / - 12 mm.													
Výška sprchového koutu	Hrana vaničky WE na straně pantu max. 1050 na straně dovírání max. 1450	Šířka pevného pole F1	Šířka pevného pole F2 na straně dovírání > 500 je nutný stabilizátor ZDSS VSS PX, příslušenství strana 84	Číslo výrobku stříbrná matná ESG čiré	Cena v CZK bez DPH I/2022	Číslo výrobku stříbrná vysoký lesk ESG čiré	Cena v CZK bez DPH I/2022	Číslo výrobku stříbrná matná ESG čiré s Kermi-CLEAN	Cena v CZK bez DPH I/2022	Číslo výrobku stříbrná vysoký lesk ESG čiré s Kermi-CLEAN	Cena v CZK bez DPH I/2022	Objednací údaje	
1850	Rádus 500: 760-950	min. 180	min. 150	PX 50R/L	49883,-	PX 50R/L	62354,-	PX 50R/L	58565,-	PX 50R/L	71036,-	PX 50R/L / PX 55R/L	
	Rádus 520/550: 810-950	min. 180	min. 150	PX 55R/L		PX 55R/L		PX 55R/L		PX 55R/L		+ výška sprchového koutu	
	Na straně pantu 951-1050 na straně dovírání 951-1450	min. 180	min. 150	PX 50R/L/PX 55R/L		PX 50R/L/PX 55R/L		PX 50R/L/PX 55R/L		PX 50R/L/PX 55R/L		+ Hrana vaničky / Vnější hrana skla	
2000	Rádus 500: 760-950	min. 180	min. 150	PX 50R/L	49883,-	PX 50R/L	62354,-	PX 50R/L	58565,-	PX 50R/L	71036,-	+ šířka pevného pole F1	
	Rádus 520/550: 810-950	min. 180	min. 150	PX 55R/L		PX 55R/L		PX 55R/L		PX 55R/L		+ šířka pevného pole F2	
	Na straně pantu 951-1050 na straně dovírání 951-1450	min. 180	min. 150	PX 50R/L/PX 55R/L		PX 50R/L/PX 55R/L		PX 50R/L/PX 55R/L		PX 50R/L/PX 55R/L		+ povrch + sklo	

	Šikmý řez v pevném poli	+ CZK 3839,- k ceně atypického výrobku za každý úkos
	Výřez v pevném poli	+ CZK 3839,- k ceně atypického výrobku za každý výřez
	Zvláštní zhotovení	na vyžádání

KermiEXTRA

Cena v CZK bez DPH I/2022
Příplatek k ceně sériového výrobku / atypu

Pískovaná skla	Dekor Stripe 2 8410,-	Všechny ostatní Kermi dekory středové (mimo Dekor Stripe 3, Stripe 4)	9252,-	Individuální dekory na poptávku.	strana 354-367	
Zrcadlové sklo pevného pole	Šířka v mm každého výrobku	- 550	6617,-	551-950 11448,-	951-1250 16254,-	strana 368-371
Povrchy	k ceně stříbrná vysoký lesk 25%				strana 372-375	



Způsoby montáže

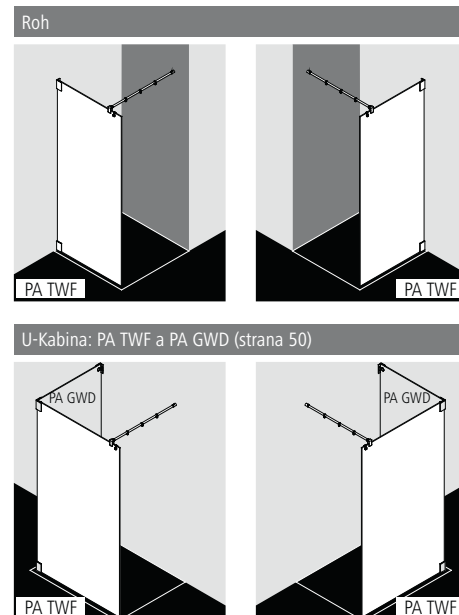

Volitelně stěnový profil pro upevnění na zeď bez pantů (viz příslušenství strana 84).

Popis výrobku

- Vyrobeno individuálně na míru.
- Bezrámová Walk-In-boční stěna s uchycením ke zdi.
- S PASA-stabilizátorem ZDSS S90 PA. Použitím stabilizátoru se zvýší sprchový kout o 32mm, viz strana 8.
- Bezpečnostní 8 mm sklo dle normy DIN EN 12150, volitelně s povrchovou úpravou KermiCLEAN.
- Panty z kvalitní oceli.
- Stabilizátor z eloxovaného hliníku a z kvalitní oceli.
- Panty uvnitř zcela zapuštěné do skla.
- PASA splňuje požadavky normy DIN EN 14428 ohledně těsnosti proti odstříkující vodě.
- Součástí dodávky: upevňovací materiál. Volně umístitelný čirý háček na ručník.

Zaměření + montáž

Informace k zaměření + montáži viz strana 4 - 7

Kermi sprchové kouty jsou určeny k montáži na vaničku resp. podlahu. Při jiném způsobu instalace než na vaničku je třeba zajistit srovnatelné instalační podmínky (spád, utěsnění dle DIN 18534,...).

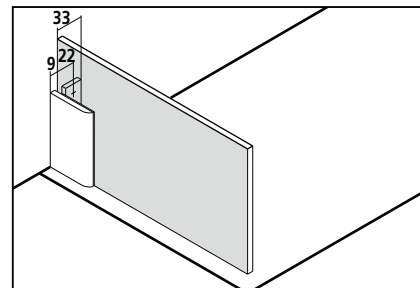

Atypické provedení jen podle výkresu
 Všechny rozměry jsou v mm.
 Při montáži je možné stabilizátor libovolně zkrátit.

Výška sprchového koutu	Celková šířka max. 2000 u výšky do 1450 max. 2050 u výšky 1451-1850 max. 1850 u výšky 1851-2000 max. 1650 u výšky 2001-2200	Číslo výrobku stříbrná matná ESG čiré	Cena v CZK bez DPH I/2022	Číslo výrobku chrom ESG čiré	Cena v CZK bez DPH I/2022	Číslo výrobku stříbrná matná ESG čiré s Kermi- CLEAN	Cena v CZK bez DPH I/2022	Číslo výrobku chrom ESG čiré s Kermi- CLEAN	Cena v CZK bez DPH I/2022	Objednací údaje
do 1450	do 1400	PA TWF	15319,-	PA TWF	16542,-	PA TWF	19660,-	PA TWF	20883,-	PA TWF + výška sprchového koutu + celková šířka + povrch + sklo + délka stabilizátoru (max. 1220)
	1401-1600	PA TWF	17783,-	PA TWF	19006,-	PA TWF	22124,-	PA TWF	23347,-	
	1601-2000	PA TWF	20916,-	PA TWF	22139,-	PA TWF	25257,-	PA TWF	26480,-	
1451-1850	do 600	PA TWF	10924,-	PA TWF	12147,-	PA TWF	15265,-	PA TWF	16488,-	
	601-800	PA TWF	11287,-	PA TWF	12510,-	PA TWF	15628,-	PA TWF	16851,-	
	801-1000	PA TWF	12146,-	PA TWF	13369,-	PA TWF	16487,-	PA TWF	17710,-	
	1001-1200	PA TWF	14630,-	PA TWF	15853,-	PA TWF	18971,-	PA TWF	20194,-	
	1201-1450	PA TWF	17286,-	PA TWF	18509,-	PA TWF	21627,-	PA TWF	22850,-	
	1451-1650	PA TWF	19942,-	PA TWF	21165,-	PA TWF	24283,-	PA TWF	25506,-	
	1651-1850	PA TWF	22598,-	PA TWF	23821,-	PA TWF	26939,-	PA TWF	28162,-	
	1851-2050	PA TWF	25254,-	PA TWF	26477,-	PA TWF	29595,-	PA TWF	30818,-	
1851-2000	do 600	PA TWF	14038,-	PA TWF	15261,-	PA TWF	18379,-	PA TWF	19602,-	
	601-800	PA TWF	14363,-	PA TWF	15586,-	PA TWF	18704,-	PA TWF	19927,-	
	801-1000	PA TWF	15319,-	PA TWF	16542,-	PA TWF	19660,-	PA TWF	20883,-	
	1001-1200	PA TWF	17783,-	PA TWF	19006,-	PA TWF	22124,-	PA TWF	23347,-	
	1201-1450	PA TWF	20916,-	PA TWF	22139,-	PA TWF	25257,-	PA TWF	26480,-	
	1451-1650	PA TWF	24050,-	PA TWF	25273,-	PA TWF	28391,-	PA TWF	29614,-	
2001-2200	do 600	PA TWF	18281,-	PA TWF	19504,-	PA TWF	22622,-	PA TWF	23845,-	
	601-800	PA TWF	18471,-	PA TWF	19694,-	PA TWF	22812,-	PA TWF	24035,-	
	801-1000	PA TWF	19502,-	PA TWF	20725,-	PA TWF	23843,-	PA TWF	25066,-	
	1001-1200	PA TWF	21930,-	PA TWF	23153,-	PA TWF	26271,-	PA TWF	27494,-	
	1201-1450	PA TWF	25789,-	PA TWF	27012,-	PA TWF	30130,-	PA TWF	31353,-	
1451-1650	PA TWF	29649,-	PA TWF	30872,-	PA TWF	33990,-	PA TWF	35213,-		

Nerovnosti stěn / vaničky (± 2 mm až ± 20 mm)

bez příplatku

	Šikmý řez ve skle (větší než 20 mm)	+ CZK 3839,- k ceně atypického výrobku za každý úkos
	Výřez ve skle	+ CZK 3839,- k ceně atypického výrobku za každý výřez
	Zvláštní zhotovení	na vyžádání

Skla	K ceně ESG čiré	K ceně ESG čiré s KermiCLEAN
	Cena	Cena
Další skla lze objednat přes KermiEXTRA.		
■ ESG mléčné SR Opaco	+ 4426,-	+ 4426,-
■ ESG barevně šedé sklo	+ 40%	+ 40%

- Držák ručniku 660 mm namontován z výroby. + CZK **5388,-** k ceně atypického výrobku, více informací strana 84
- Držák ručniku 340 mm namontován z výroby. + CZK **4273,-** k ceně atypického výrobku, více informací strana 84
- Stěnový profil pro upevnění pevného pole bez pantů ZDWO PRO PA Příslušenství strana 84

K CENĚ KOMPLETNÍHO SPRCHOVÉHO KOUTU JE NUTNO JEŠTĚ VŽDY PŘIPOČÍTAT PŘÍPLATEK ZA ZAMĚŘENÍ. Zaměření provádí pouze od Kermi vyškolený pracovník nebo Kermi technik a to za příplatek.

KermiEXTRA

Cena v CZK bez DPH I/2022
 Příplatek k ceně atypického výrobku

Pískovaná skla	Dekor Stripe 2, Stripe 4 4426,-	Všechny ostatní Kermi dekory	5310,-	Individuální dekory na poptávku.	strana 354-367
Zrcadlové sklo	Šířka v mm každého výrobku	- 550	6617,-	551-950 11448,- 951-1250 16254,- 1251-2050 22873,-	strana 368-371
Povrchy	k ceně chromu	25%			strana 372-375



Způsoby montáže

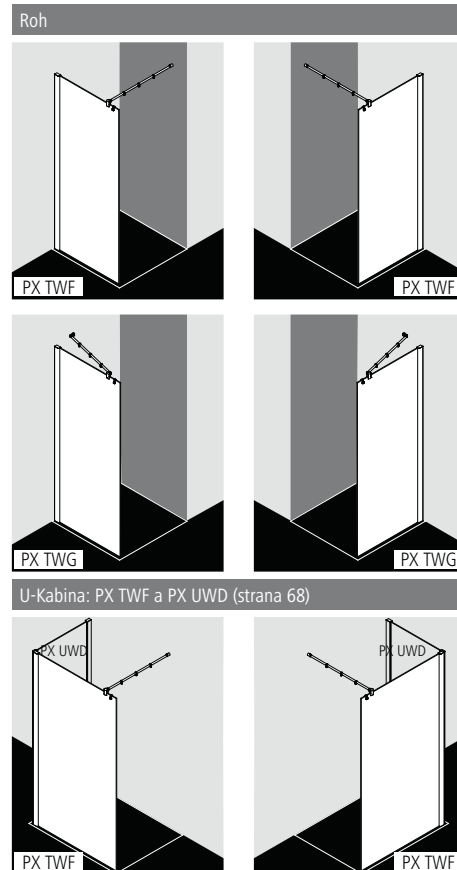

Popis výrobku

- Částečně rámová Walk-In-boční stěna s uchycením ke zdi.
- S PASA stabilizátorem (PX TWF) ZDSS S90 PX nebo s PASA stabilizátorem ZDSS VSS PX (PX TWG). Použitím stabilizátoru se zvýší sprchový kout o 32mm, viz strana 8.
- Bezpečnostní 8 mm sklo dle normy DIN EN 12150, volitelně s povrchovou úpravou KermiCLEAN.
- Kvalitní eloxované hliníkové profily.
- Stabilizátor z eloxovaného hliníku a z kvalitní oceli.
- Nastavitelná šířka ve stěnovém profilu 30 mm.
- PASA XP splňuje požadavky normy DIN EN 14428 ohledně těsnosti proti odstříkující vodě.
- Součástí dodávky: upevňovací materiál. Volně umístitelný čirý háček na ručník.

Zaměření + montáž

Informace k zaměření + montáži viz strana 4 - 7

Kermi sprchové kouty jsou určeny k montáži na vaničku resp. podlahu. Při jiném způsobu instalace než na vaničku je třeba zajistit srovnatelné instalační podmínky (spád, utěsnění dle DIN 18534,...).

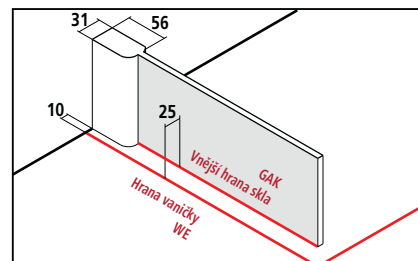

Nastavitelná šířka BV = Hrana vaničky WE - 10mm

MADE IN GERMANY

CE EN 14428

TUV SÜD GS

20 LET Záruka na dokoupení náhradních dílů

KermiEXTRA

*max. šířka viz pravá strana

Cena v CZK bez DPH I/2022
Příplatek k ceně sériového výrobku / atypu

Pískovaná skla	Dekor Stripe 2, Stripe 4 4426,-	Všechny ostatní Kermi dekory	5310,-	Individuální dekory na poptávku.	strana 354-367
Zrcadlové sklo	Šířka v mm každého výrobku	- 550	6617,-	551-950 11448,-	951-1250 16254,-
Povrchy	k ceně stříbrná vysoký lesk	25%		1251-2050 22873,-	strana 368-371
					strana 372-375

PX TWF/G

Sériový výrobek					Při objednávce vždy uveďte:					
Všechny rozměry jsou v mm a při kolmých stěnách. Při odchylkách stěny pod WALK-IN Wall vyšších než 3 mm nedoporučujeme standardní montáž, ale atypické řešení. Při montáži je možné 90° stabilizátor zkrátit.					PX TWF = 90° stabilizátor (délka 1220 mm) PX TWG = 45° stabilizátor variabilní					
Walk-In Wall lze instalovat jako levý i jako pravý.										
Výška sprchového koutu	Hrana vaničky WE	Celková šířka A	Číslo výrobku stříbrná matná = 1 ESG čiré = A	Cena v CZK bez DPH I/2022	Číslo výrobku stříbrná vysoký lesk = V ESG čiré = A	Cena v CZK bez DPH I/2022	Číslo výrobku stříbrná matná = 1 ESG čiré s KermiCLEAN = P	Cena v CZK bez DPH I/2022	Číslo výrobku stříbrná vysoký lesk = V ESG čiré s KermiCLEAN = P	Cena v CZK bez DPH I/2022
1850	730-760	720-750	PX TWF/G 07518 1AK	10462,-	PX TWF/G 07518 VAK	13078,-	PX TWF/G 07518 1PK	14803,-	PX TWF/G 07518 VPK	17419,-
	780-810	770-800	PX TWF/G 08018 1AK		PX TWF/G 08018 VAK		PX TWF/G 08018 1PK		PX TWF/G 08018 VPK	
	880-910	870-900	PX TWF/G 09018 1AK		PX TWF/G 09018 VAK		PX TWF/G 09018 1PK		PX TWF/G 09018 VPK	
	980-1010	970-1000	PX TWF/G 10018 1AK	12716,-	PX TWF/G 10018 VAK	15895,-	PX TWF/G 10018 1PK	17057,-	PX TWF/G 10018 VPK	20236,-
	1180-1210	1170-1200	PX TWF/G 12018 1AK		PX TWF/G 12018 VAK		PX TWF/G 12018 1PK		PX TWF/G 12018 VPK	
	1380-1410	1370-1400	PX TWF/G 14018 1AK		PX TWF/G 14018 VAK		PX TWF/G 14018 1PK		PX TWF/G 14018 VPK	
2000	730-760	720-750	PX TWF/G 07520 1AK	11508,-	PX TWF/G 07520 VAK	14385,-	PX TWF/G 07520 1PK	15849,-	PX TWF/G 07520 VPK	18726,-
	780-810	770-800	PX TWF/G 08020 1AK		PX TWF/G 08020 VAK		PX TWF/G 08020 1PK		PX TWF/G 08020 VPK	
	880-910	870-900	PX TWF/G 09020 1AK		PX TWF/G 09020 VAK		PX TWF/G 09020 1PK		PX TWF/G 09020 VPK	
	980-1010	970-1000	PX TWF/G 10020 1AK	13964,-	PX TWF/G 10020 VAK	17455,-	PX TWF/G 10020 1PK	18305,-	PX TWF/G 10020 VPK	21796,-
	1180-1210	1170-1200	PX TWF/G 12020 1AK		PX TWF/G 12020 VAK		PX TWF/G 12020 1PK		PX TWF/G 12020 VPK	
	1380-1410	1370-1400	PX TWF/G 14020 1AK		PX TWF/G 14020 VAK		PX TWF/G 14020 1PK		PX TWF/G 14020 VPK	

Atypické provedení jen podle výkresu					Při objednávce vždy uveďte:					
Všechny rozměry jsou v mm. Nastavitelná šířka atypu + 18 mm / - 12 mm. Při montáži je možné 90° stabilizátor zkrátit.					PX TWF = 90° stabilizátor PX TWG = 45° stabilizátor variabilní					
Walk-In Wall lze instalovat jako levý i jako pravý.										
Výška sprchového koutu	Hrana vaničky WE	Číslo výrobku stříbrná matná ESG čiré	Cena v CZK bez DPH I/2022	Číslo výrobku stříbrná vysoký lesk ESG čiré	Cena v CZK bez DPH I/2022	Číslo výrobku stříbrná matná ESG čiré s Kermi-CLEAN	Cena v CZK bez DPH I/2022	Číslo výrobku stříbrná vysoký lesk ESG čiré s Kermi-CLEAN	Cena v CZK bez DPH I/2022	Objednací údaje
do 1450	do 1450	PX TWF	13886,-	PX TWF	17358,-	PX TWF	18227,-	PX TWF	21699,-	PX TWF/G
	1451-1650	PX TWF	16710,-	PX TWF	20888,-	PX TWF	21051,-	PX TWF	25229,-	+ výška sprchového koutu
	1651-2000	PX TWF	18540,-	PX TWF	23175,-	PX TWF	22881,-	PX TWF	27516,-	+ celková šířka / hrana vaničky
1451-1850	do 950	PX TWF/G	12682,-	PX TWF/G	15853,-	PX TWF/G	17023,-	PX TWF/G	20194,-	+ povrch
	951-1250	PX TWF/G	15274,-	PX TWF/G	19093,-	PX TWF/G	19615,-	PX TWF/G	23434,-	+ sklo
	1251-1450	PX TWF/G	16980,-	PX TWF/G	21225,-	PX TWF/G	21321,-	PX TWF/G	25566,-	+ délka stabilizátoru (max. 1220)
	1451-1650	PX TWF	18685,-	PX TWF	23356,-	PX TWF	23026,-	PX TWF	27697,-	
	1651-1850	PX TWF	20391,-	PX TWF	25489,-	PX TWF	24732,-	PX TWF	29830,-	
1851-2050	do 950	PX TWF/G	13886,-	PX TWF/G	17358,-	PX TWF/G	18227,-	PX TWF/G	21699,-	
	951-1250	PX TWF/G	16710,-	PX TWF/G	20888,-	PX TWF/G	21051,-	PX TWF/G	25229,-	
	1251-1450	PX TWF/G	20371,-	PX TWF/G	25464,-	PX TWF/G	24712,-	PX TWF/G	29805,-	
	1451-1650	PX TWF	22201,-	PX TWF	27751,-	PX TWF	26542,-	PX TWF	32092,-	
	1651-1850	PX TWF	24032,-	PX TWF	30040,-	PX TWF	28373,-	PX TWF	34381,-	
2051-2200	do 950	PX TWF/G	15470,-	PX TWF/G	19338,-	PX TWF/G	19811,-	PX TWF/G	23679,-	
	951-1250	PX TWF/G	18540,-	PX TWF/G	23175,-	PX TWF/G	22881,-	PX TWF/G	27516,-	
	1251-1450	PX TWF/G	20371,-	PX TWF/G	25464,-	PX TWF/G	24712,-	PX TWF/G	29805,-	
	1451-1650	PX TWF	22201,-	PX TWF	27751,-	PX TWF	26542,-	PX TWF	32092,-	

	Šikmý řez	+ CZK 3839,- k ceně atypického výrobku za každý úkos
	Výřez	+ CZK 3839,- k ceně atypického výrobku za každý výřez
	Zvláštní zhotovení	na vyžádání

Skla	K ceně ESG čiré		K ceně ESG čiré s KermiCLEAN	
	Kód	Cena	Kód	Cena
■ ESG mléčné SR Opaco	U	+ 4426,-	Y	+ 4426,-
■ ESG barevné šedé sklo	L	+ 40%	M	+ 40%

Příklad objednávky:
PX TWF 07520 VYK
F = 90° stabilizátor
V = stříbrná vysoký lesk
Y = ESG mléčné SR Opaco s KermiCLEAN

- Držák ručníku 660 mm namontován z výroby. + CZK 5388,- k ceně atypického výrobku, více informací strana 84
- Držák ručníku 340 mm namontován z výroby. + CZK 4273,- k ceně atypického výrobku, více informací strana 84

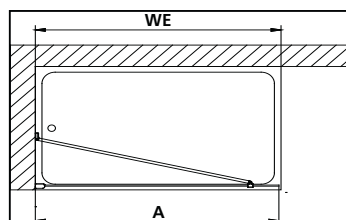
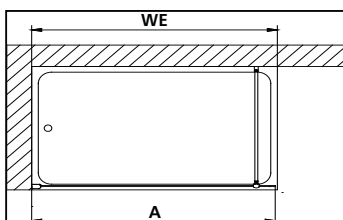



Způsoby montáže

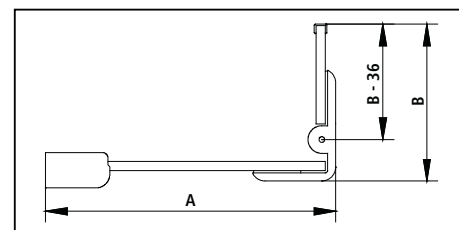
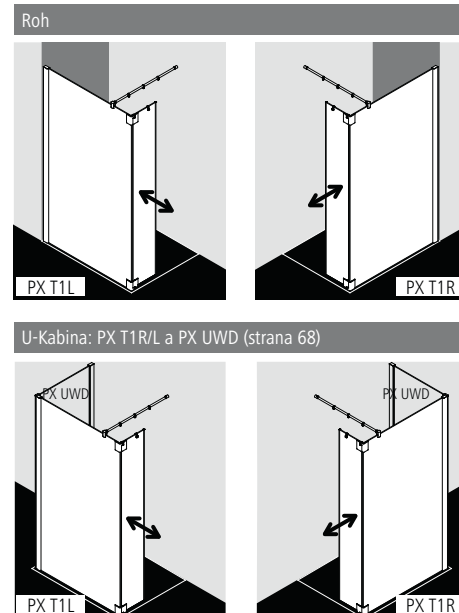

Popis výrobku

- Částečně rámová Walk-In-boční stěna s pohyblivým křídlem, otočným o 90° dovnitř a ven, s upevněním ke zdi.
- S PASA-stabilizátorem ZDSS S90 PX. Použitím stabilizátoru se zvýší sprchový kout o 32mm, viz strana 8.
- Bezpečnostní 8 mm sklo dle normy DIN EN 12150, volitelně s povrchovou úpravou KermiCLEAN.
- Kvalitní eloxované hliníkové profily, panty z kvalitní oceli.
- Stabilizátor z eloxovaného hliníku a z kvalitní oceli.
- Nastavitelná šířka ve stěnovém profilu 30 mm.
- Panty na dveřních křídlech se zdvihovým mechanismem, uvnitř zcela zapuštěné do skla.
- Svislá těsnění, vodorovné těsnění s okapničkou.
- S profilem chránícím hranu skla.
- Je možné instalovat bez prahové lišty (bezbariérově) ●●●, viz strana 22-23.
- PASA XP splňuje požadavky normy DIN EN 14428 ohledně těsnosti proti odstříkující vodě.
- Součástí dodávky: upevňovací materiál. Volně umístitelný čirý háček na ručník.

Zaměření + montáž

Informace k zaměření + montáži viz strana 4 - 7

Kermi sprchové kouty jsou určeny k montáži na vaničku resp. podlahu. Při jiném způsobu instalace než na vaničku je třeba zajistit srovnatelné instalační podmínky (spád, utěsnění dle DIN 18534,...).

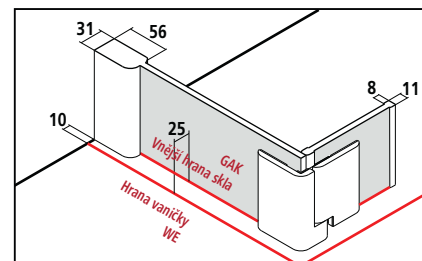

Nastavitelná šířka BV = Hrana vaničky WE - 16mm



PX T1R/L

Sériový výrobek					Při objednávce vždy uveďte:							
Všechny rozměry jsou v mm a při kolmých stěnách. Při odchýlkách stěny pod WALK-IN Wall vyšších než 3 mm nedoporučujeme standardní montáž, ale atypické řešení. Při montáži je možné 90° stabilizátor zkrátit.					PX T1R = WALK-IN Wall vpravo PX T1L = WALK-IN Wall vlevo 90° Stabilizátor (délka 1220 mm)							
Výška sprchového koutu	Hrana vaničky WE	Vnější hrana skla GAK WALK-IN Wall	Celková šířka WALK-IN Wall A	Šířka otočného křídla B	Číslo výrobku stříbrná matná = 1 ESG čiré = A	Cena v CZK bez DPH I/2022	Číslo výrobku stříbrná vysoký lesk = V ESG čiré = A	Cena v CZK bez DPH I/2022	Číslo výrobku stříbrná matná = 1 ESG čiré s KermiCLEAN = P	Cena v CZK bez DPH I/2022	Číslo výrobku stříbrná vysoký lesk = V ESG čiré s KermiCLEAN = P	Cena v CZK bez DPH I/2022
1850	730-760	705-735	714-744	474	PX T1R/L 07518 1AK	21924,-	PX T1R/L 07518 VAK	27405,-	PX T1R/L 07518 1PK	26265,-	PX T1R/L 07518 VPK	31746,-
	780-810	755-785	764-794	474	PX T1R/L 08018 1AK		PX T1R/L 08018 VAK		PX T1R/L 08018 1PK		PX T1R/L 08018 VPK	
	880-910	855-885	864-894	474	PX T1R/L 09018 1AK		PX T1R/L 09018 VAK		PX T1R/L 09018 1PK		PX T1R/L 09018 VPK	
	980-1010	955-985	964-994	474	PX T1R/L 10018 1AK	24928,-	PX T1R/L 10018 VAK	31160,-	PX T1R/L 10018 1PK	29269,-	PX T1R/L 10018 VPK	35501,-
	1180-1210	1155-1185	1164-1194	474	PX T1R/L 12018 1AK	30341,-	PX T1R/L 12018 VAK	37926,-	PX T1R/L 12018 1PK	34682,-	PX T1R/L 12018 VPK	42267,-
	1280-1310	1255-1285	1264-1294	474	PX T1R/L 13018 1AK		PX T1R/L 13018 VAK		PX T1R/L 13018 1PK		PX T1R/L 13018 VPK	
	1380-1410	1355-1385	1364-1394	474	PX T1R/L 14018 1AK		PX T1R/L 14018 VAK		PX T1R/L 14018 1PK		PX T1R/L 14018 VPK	
2000	730-760	705-735	714-744	474	PX T1R/L 07520 1AK	21924,-	PX T1R/L 07520 VAK	27405,-	PX T1R/L 07520 1PK	26265,-	PX T1R/L 07520 VPK	31746,-
	760-790	735-765	744-774	474	PX T1R/L 07820 1AK		PX T1R/L 07820 VAK		PX T1R/L 07820 1PK		PX T1R/L 07820 VPK	
	780-810	755-785	764-794	474	PX T1R/L 08020 1AK		PX T1R/L 08020 VAK		PX T1R/L 08020 1PK		PX T1R/L 08020 VPK	
	810-840	785-815	794-824	474	PX T1R/L 08320 1AK		PX T1R/L 08320 VAK		PX T1R/L 08320 1PK		PX T1R/L 08320 VPK	
	880-910	855-885	864-894	474	PX T1R/L 09020 1AK		PX T1R/L 09020 VAK		PX T1R/L 09020 1PK		PX T1R/L 09020 VPK	
	910-940	885-915	894-924	474	PX T1R/L 09320 1AK		PX T1R/L 09320 VAK		PX T1R/L 09320 1PK		PX T1R/L 09320 VPK	
	980-1010	955-985	964-994	474	PX T1R/L 10020 1AK	24928,-	PX T1R/L 10020 VAK	31160,-	PX T1R/L 10020 1PK	29269,-	PX T1R/L 10020 VPK	35501,-
	1010-1040	985-1015	994-1024	474	PX T1R/L 10320 1AK		PX T1R/L 10320 VAK		PX T1R/L 10320 1PK		PX T1R/L 10320 VPK	
	1180-1210	1155-1185	1164-1194	474	PX T1R/L 12020 1AK	30341,-	PX T1R/L 12020 VAK	37926,-	PX T1R/L 12020 1PK	34682,-	PX T1R/L 12020 VPK	42267,-
	1210-1240	1185-1215	1194-1224	474	PX T1R/L 12320 1AK		PX T1R/L 12320 VAK		PX T1R/L 12320 1PK		PX T1R/L 12320 VPK	
	1280-1310	1255-1285	1264-1294	474	PX T1R/L 13020 1AK		PX T1R/L 13020 VAK		PX T1R/L 13020 1PK		PX T1R/L 13020 VPK	
	1380-1410	1355-1385	1364-1394	474	PX T1R/L 14020 1AK		PX T1R/L 14020 VAK		PX T1R/L 14020 1PK		PX T1R/L 14020 VPK	
	1410-1440	1385-1415	1394-1424	474	PX T1R/L 14320 1AK		PX T1R/L 14320 VAK		PX T1R/L 14320 1PK		PX T1R/L 14320 VPK	

Atypické provedení jen podle výkresu					Při objednávce vždy uveďte:							
Všechny rozměry jsou v mm. Nastavitelná šířka atypu + 18 mm / - 12 mm. Při montáži je možné 90° stabilizátor zkrátit.					PX T1R = WALK-IN Wall vpravo PX T1L = WALK-IN Wall vlevo Rozměr = hrana vaničky Rozměr = vnější hrana skla Více viz strana 6-7							
Výška sprchového koutu	Celková šířka WE max. 1450	Celková šířka WALK-IN Wall A	Šířka otočného křídla B	Číslo výrobku stříbrná matná ESG čiré	Cena v CZK bez DPH I/2022	Číslo výrobku stříbrná vysoký lesk ESG čiré	Cena v CZK bez DPH I/2022	Číslo výrobku stříbrná matná ESG čiré s KermiCLEAN	Cena v CZK bez DPH I/2022	Číslo výrobku stříbrná vysoký lesk ESG čiré s KermiCLEAN	Cena v CZK bez DPH I/2022	Objednací údaje
do 1850	601-950	min. 180 / max. 1450	max. 724	PX T1R/L	28329,-	PX T1R/L	35411,-	PX T1R/L	32670,-	PX T1R/L	39752,-	PX T1R/L
	951-1250	min. 180 / max. 1450	max. 724	PX T1R/L	34478,-	PX T1R/L	43098,-	PX T1R/L	38819,-	PX T1R/L	47439,-	+ výška sprchového koutu
	1251-1450	min. 180 / max. 1450	max. 524	PX T1R/L		PX T1R/L		PX T1R/L		PX T1R/L		+ celková šířka /
1851-2050	601-950	min. 180 / max. 1450	max. 724	PX T1R/L	28329,-	PX T1R/L	35411,-	PX T1R/L	32670,-	PX T1R/L	39752,-	Hrana vaničky
	951-1250	min. 180 / max. 1450	max. 724	PX T1R/L	34478,-	PX T1R/L	43098,-	PX T1R/L	38819,-	PX T1R/L	47439,-	+ celková šířka
	1251-1450	min. 180 / max. 1450	max. 524	PX T1R/L		PX T1R/L		PX T1R/L		PX T1R/L		+ šířka křídla
2051-2200	601-950	min. 180 / max. 1450	max. 724	PX T1R/L	28329,-	PX T1R/L	35411,-	PX T1R/L	32670,-	PX T1R/L	39752,-	+ povrch
	951-1250	min. 180 / max. 1450	max. 724	PX T1R/L	34478,-	PX T1R/L	43098,-	PX T1R/L	38819,-	PX T1R/L	47439,-	+ sklo
	1251-1450	min. 180 / max. 1450	max. 524	PX T1R/L		PX T1R/L		PX T1R/L		PX T1R/L		+ délka stabilizátoru (max. 1220)

	Šikmý řez	+ CZK 3839,- k ceně atypického výrobku za každý úkos
	Výřez	+ CZK 3839,- k ceně atypického výrobku za každý výřez
	Zvláštní zhotovení	na vyžádání

Skla	K ceně ESG čiré		K ceně ESG čiré s KermiCLEAN	
	Kód	Cena	Kód	Cena
■ Další skla lze objednat přes KermiEXTRA.				
■ ESG mléčné SR Opaco	U	+ 4426,-	Y	+ 4426,-
■ ESG barevné šedé sklo	L	+ 40%	M	+ 40%

Příklad objednávky:
PX T1R 07520 VYK
V = stříbrná vysoký lesk
Y = ESG mléčné SR Opaco
 s KermiCLEAN



- Držák ručníku 660 mm namontován z výroby. + CZK 5388,- k ceně atypického výrobku, více informací strana 84
- Držák ručníku 340 mm namontován z výroby. + CZK 4273,- k ceně atypického výrobku, více informací strana 84

KermiEXTRA Cena v CZK bez DPH I/2022 Příplatek k ceně sériového výrobku / atypu

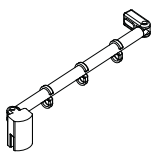
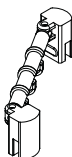
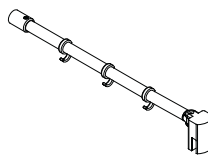
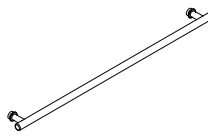
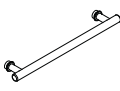
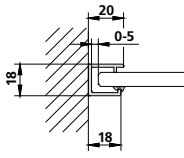
Pískovaná skla	Dekor Stripe 2, Stripe 4	8410,-	Všechny ostatní Kermi dekory	9252,-	Individuální dekory na poptávku.	strana 354-367
Zrcadlové sklo	Šířka v mm každého výrobku	- 550 6617,- 551-950 11448,- 951-1250 16254,- 1251-2050 22873,-				strana 368-371
Povrchy	k ceně stříbrná vysoký lesk	25%				strana 372-375

Název příslušenství Obrázek	Popis příslušenství	Číslo příslušenství Upozornění: EDIFACT možný pouze částečně!	Cena v CZK bez DPH I/2022	
			stříbrná matná = 1	stříbrná vysoký lesk / chrom = Z
Stabilizátor				
	Typ stabilizátoru Zeď-boční stěna / pevné pole			
	Délka 700 mm	ZDSS VSS PX070.K	2480,-	3100,-
	Délka na přání do max. 1200 mm	ZDSS VSS PA	2480,-	3100,-
	Délka na přání do max. 1200 mm	ZDSS VSS PX	2480,-	3100,-
	Typ stabilizátoru boční stěna - boční stěna / pevné pole			
	Délka na přání	ZDSS VSW PA	2480,-	3100,-
	Délka na přání	ZDSS VSW PX	2480,-	3100,-
	90° stabilizátor pro boční stěny / pevná pole / WALK-IN Lze při montáži libovolně zkrátit.			
	délka 1220 mm	ZDSS S90 PA120.K	2480,-	3100,-
	délka 1220 mm	ZDSS S90 PX 120.K	2480,-	3100,-
Držák ručníku				
	1 kompletní držák ručníku, délka 660 mm uchycení z vnitřní strany zapuštěné do skla pro boční stěnu / Walk-In z výroby namontován uprostřed skla			viz boční stěna / WALK-IN
	držák ručníku v jiné výšce, na pevném poli, více držáků ručníku			na vyžádání
	1 kompletní držák ručníku, délka 340 mm uchycení z vnitřní strany zapuštěné do skla pro boční stěnu / Walk-In z výroby namontován uprostřed skla			viz boční stěna / WALK-IN
	držák ručníku v jiné výšce, na pevném poli, více držáků ručníku			na vyžádání
Zvláštní profil				
	Stěnový profil pro upevnění na zeď bez pantů Lze dodat předem, při kombinaci s PASA sprchovým koutem bude cena ponížena o 2029,- CZK. pro pevné pole PA 1GN pro pevné pole b PA 1HN pro pevné pole PA 1VN pro pevné pole PA 1SW pro boční stěnu PA TWD pro boční stěnu PA GWD > 500 mm Při objednání je nutno uvést: Stěnový profil pro upevnění na zeď bez pantů Snižování ceny je možné jen po udání čísla objednávky nebo Kermi zakázky.			
	Výška do 2200 mm	ZDWO PRO PA	-	3420,-

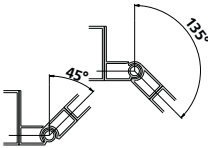
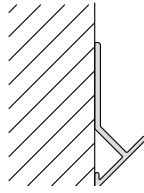
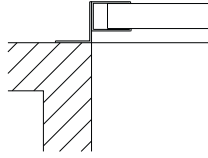
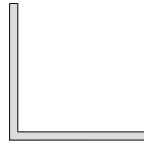
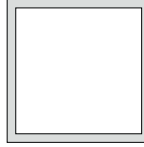
Příslušenství

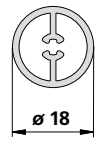
Název příslušenství Obrázek	Popis příslušenství	Číslo příslušenství Upozornění: EDIFACT možný pouze částečně!	Cena v CZK bez DPH I/2022	
			stříbrná matná = 1	stříbrná vysoký lesk = V
Zvláštní profil				
	Otočný profil od 45° do 135° upravený povrch Nutno zadat sérii a model! Nutný výkres!			
	do výšky 1850 mm	ZDGP KVW PX	3901,-	3901,-
	výšky 1851 - 2050 mm	ZDGP KVW PX	3901,-	3901,-
	výšky 2051 - 2200 mm	ZDGP KVW PX	3901,-	3901,-
	Stěnový profil 45° upravený povrch Nutno zadat sérii a model! Nutný výkres!			
	do výšky 1850 mm	ZDWP PRO PX	3420,-	3420,-
	výšky 1851 - 2050 mm	ZDWP PRO PX	3420,-	3420,-
	výšky 2051 - 2200 mm	ZDWP PRO PX	3420,-	3420,-
Příklad 	Stěnový profil pro přízdívku upravený povrch Nutno zadat sérii a model! Nutný výkres!			
	do výšky 1850 mm	ZDKO PRO PX	3901,-	3901,-
	výšky 1851 - 2050 mm	ZDKO PRO PX	3901,-	3901,-
	výšky 2051 - 2200 mm	ZDKO PRO PX	3901,-	3901,-
	hliníkový úhlový profil upravený povrch Nutno zadat sérii a model! Nutný výkres!			
	do výšky 1850 mm	ZDAW PRO PX	1000,-	1250,-
	výšky 1851 - 2050 mm	ZDAW PRO PX	1179,-	1474,-
	výšky 2051 - 2200 mm	ZDAW PRO PX	1251,-	1565,-
Rozměry (* nelze dodat ve stříbrné vysoký lesk) 100x50x3,0 mm / *80x40x3,0 mm / *60x60x6,0 mm / *60x60x2,5 mm / 50x50x3,0 mm / 50x50x2,5 mm / 50x30x2,0 mm				
	Hliníková 4-hranná trubka upravený povrch Nutno zadat sérii a model! Nutný výkres!			
	do výšky 1850 mm	ZDAV PRO PX	1140,-	1426,-
	výšky 1851 - 2050 mm	ZDAV PRO PX	1407,-	1759,-
	výšky 2051 - 2200 mm	ZDAV PRO PX	1424,-	1780,-
Rozměry (* nelze dodat ve stříbrné vysoký lesk) *60x60x3,0 mm / 50x50x3,0 mm / *45x45x2,0 mm / 40x40x2,7 mm / 34x34x2,7 mm / 30x30x2,7 mm / 24x24x2,7 mm / 20x20x2,0 mm				
	Hliníkový plochý profil K překrytí stávajících vyvrtaných otvorů upravený povrch			
	do výšky 1850 mm	ZDAF PRO PX	3100,-	3100,-
	výšky 1851 - 2050 mm	ZDAF PRO PX	3100,-	3100,-
	výšky 2051 - 2200 mm	ZDAF PRO PX	3100,-	3100,-
	Trubka pro stabilizátor			
	Délka 700 mm	ZDRR VR1 PX070.K	905,-	1090,-
	Zvláštní délka do max. 1500 mm	ZDRR VR1 PX	995,-	1199,-

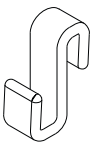
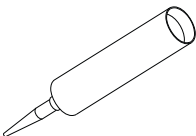
Název příslušenství Obrázek	Popis příslušenství	Číslo příslušenství Upozornění: EDIFACT možný pouze částečně!	Cena v CZK bez DPH I/2022 transparentní
Háčky na ručník			
	Číré háčky na ručník vhodné pro pevné pole / boční stěnu a křídlo dveří		
	5 kusů	ZDHH HHH PA000XK	286,-
	5 kusů	ZDHH HHH PX000XK	286,-
Těsnící přípravek			
	čirý silikon		
	kartuše 310 ml	ZDSI 000 PA000XK	236,-
	kartuše 310 ml	ZDSI 000 PX000XK	236,-

FILIA®

FILIA® XP

Ta správná.

Komfort kyvných dveří

Sériová výška 1850 mm

Sériová výška 2000 mm

Výška do 2000 mm

Zvláštní rozměr

KermiEXTRA

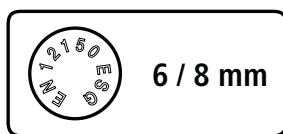

FILIA 1-křídle kyvné dveře a boční stěna

Sériové modely FILIA

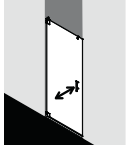

FI 1TO
strana 92

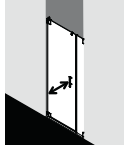

FI 1GN
strana 94

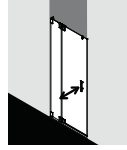

FI 1FN
strana 96

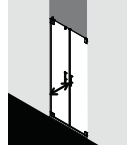

FI PTD
strana 98

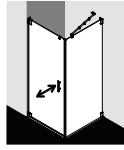

FI 1TW / TWD
strana 100

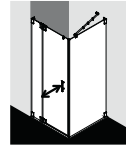

FI 1FW / TWD
strana 102

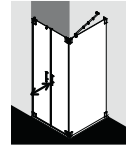

FI PSW / SWD
strana 104

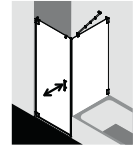

FI 1TV / TVD
strana 106

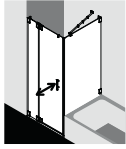

FI 1FV / TVD
strana 108

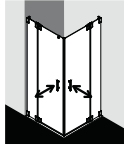

FI EPR/L / GWD
strana 110

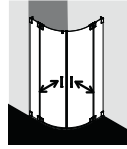

FI PRD
strana 112

Sériové modely FILIA XP



FX 1TR/L
strana 114

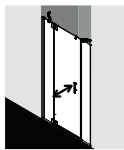

FX 1GR/L
strana 116

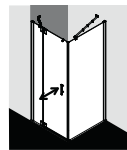

FX 1WR/L / TWD
strana 118 / 120

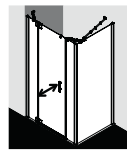

FX 1GR/L / UWD
strana 116 / 122

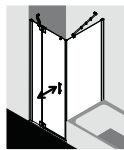

FX 1WR/L / TVD
strana 118 / 124

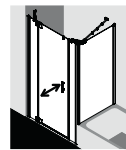

FX 1GR/L / UVD
strana 116 / 126

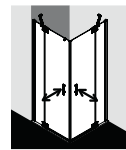

FX EPR/L
strana 128

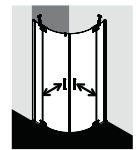

FX P.
strana 130

WALK-IN sériové modely

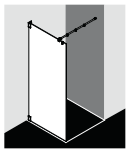

FI TWF* / TWG*
strana 134
TWG, TPG s 45° stabilizátorem

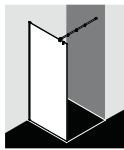

FI TPF* / FI TPG*
strana 134

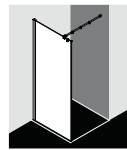

FX TWF* / TWG*
strana 136

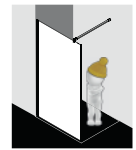

*Ize dodatečně uzavřít dveřmi

Povrchy v závislosti na sériovém modelu



chrom



stříbrná vysoký lesk

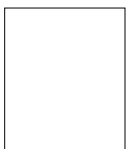

ESG čiré



ESG mléčné SR
Opaco



ESG šedé

Skla s povrchovou úpravou KermiCLEAN



FILIA / FILIA XP Design

Přímočarý jasný design, ergonomicky a opticky přesvědčivá madla a panty z kvalitní pochromované oceli.





Perfektní chod dveří



Spolehlivá stabilita



Stěnový profil



Snadná údržba



Praktický háček na ručník



Vysoká kvalita skla

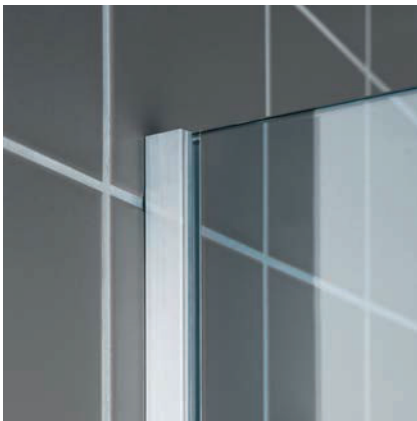

Úzký, do obkladu zapustitelný profil



Speciální okapničkový efekt



Včetně dodatečného utěsnění.



Způsoby montáže

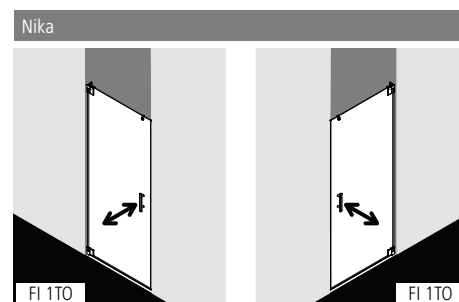

Popis výrobku

- Vyrobeno individuálně na míru.
- Určeno k montáži do niky.
- Bezrámové provedení dveří, otvíravé dovnitř i ven.
- Bezpečnostní 6 mm sklo dle normy DIN EN 12150, s povrchovou úpravou KermiCLEAN.
- Panty a madla z kvalitní oceli.
- Panty s integrovaným zdvihovým mechanismem.
- Spolehlivé utěsnění zajišťují svislá těsnění a magnetické lišty a vodorovné těsnění s okapničkou.
- Lze instalovat s prahovou lištou (výška 6 mm) ●●, nebo bez prahové lišty (bezbariérové) ●●●, viz strana 22-23.
- FILIA splňuje požadavky normy DIN EN 14428 ohledně těsnosti proti odstřikující vodě.
- Součástí dodávky: upevňovací materiál. Volně umístitelný čirý háček na ručník.



Zaměření + montáž

Informace k zaměření + montáži viz strana 4 - 7

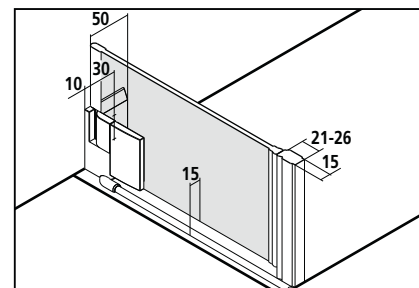
Kermi sprchové kouty jsou určeny k montáži na vaničku resp. podlahu. Při jiném způsobu instalace než na vaničku je třeba zajistit srovnatelné instalační podmínky (spád, utěsnění dle DIN 18534,...).



FI 1TO

Atypické provedení jen podle výkresu Všechny rozměry jsou v mm.						
Výška sprchového koutu do 2000	Šířka max. 1050			Číslo výrobku chrom ESG čiré s KermiCLEAN	Cena v CZK bez DPH I/2022	Objednávací údaje
	do 1050			FI 1TO	19942,-	FI 1TO + výška sprchového koutu + šířka + povrch + sklo
Nerovnosti stěn / vaničky (± 2 mm až ± 20 mm)			bez příplatku			
	Šikmý řez ve skle (větší než 20 mm)	+ CZK 3839,- k ceně atypického výrobku za každý úkos				
	Zvláštní zhotovení	na vyžádání				

Skla	K ceně ESG čiré s KermiCLEAN
Další skla lze objednat přes KermiEXTRA.	Cena
■ ESG mléčné SR Opaco	+ 4426,-
■ ESG barevné šedé sklo	+ 40%

K CENĚ KOMPLETNÍHO SPRCHOVÉHO KOUTU JE NUTNO JEŠTĚ VŽDY PŘIPOČÍTAT PŘÍPLATEK ZA ZAMĚŘENÍ. Zaměření provádí pouze od Kermi vyškolený pracovník nebo Kermi technik a to za příplatek.

KermiEXTRA

Cena v CZK bez DPH I/2022
Příplatek k ceně atypického výrobku

Madla	XE 1 5573,- TU1, TU2, PA, ME, GI 3839,- DI, PE, AT1, AT2, RA, LI, XE2, díry pro vlastní madlo 3839,-	strana 348-353
Pískovaná skla	Dekor Stripe 2, Stripe 4 4426,- Všechny ostatní Kermi dekory 5310,- Individuální dekory na poptávku.	strana 354-367
Zrcadlové sklo	Šířka v mm každého výrobku - 550 6617,- 551-950 11448,- 951-1250 16254,-	strana 368-371
Povrchy	k ceně chromu 25%	strana 372-375



Způsoby montáže

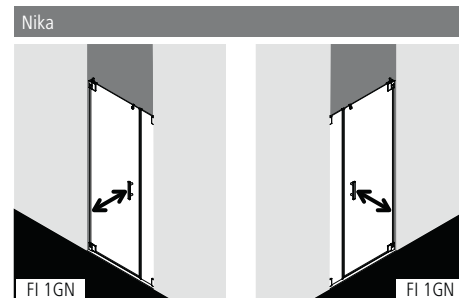

Volitelně stěnový profil pro upevnění pevného pole na zeď bez pantů (viz příslušenství strana 139)

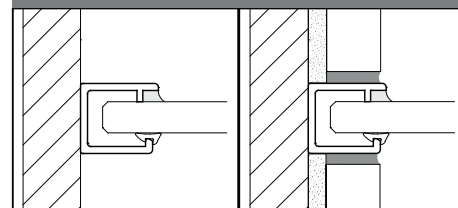

Popis výrobku

- Vyrobeno individuálně na míru.
- Určeno k montáži do niky.
- Bezrámové dveře s pevným polem a s jedním křídlem, otvírání dovnitř i ven.
- Na přání lze přibojednat FILIA Stabilizátor (vnitřní vzpěru). Použitím stabilizátoru se zvýší sprchový kout o 25mm, viz strana 8.
- Bezpečnostní sklo pevného pole 8 mm, dveří 6 mm dle normy DIN EN 12150, s povrchovou úpravou KermiCLEAN.
- Panty a madla z kvalitní oceli.
- Panty s integrovaným zdvihovým mechanismem.
- Spolehlivé utěsnění zajišťují svislá těsnění a magnetické lišty a vodorovné těsnění s okapničkou.
- Lze instalovat s prahovou lištou (výška 6 mm) ●●, nebo bez prahové lišty (bezbariérové) ●●●, viz strana 22-23.
- FILIA splňuje požadavky normy DIN EN 14428 ohledně těsnosti proti odstřikující vodě.
- Součástí dodávky: upevňovací materiál. Volně umístitelný čirý háček na ručník.

Zaměření + montáž

Informace k zaměření + montáži viz strana 4 - 7

Kermi sprchové kouty jsou určeny k montáži na vaničku resp. podlahu. Při jiném způsobu instalace než na vaničku je třeba zajistit srovnatelné instalační podmínky (spád, utěsnění dle DIN 18534,...).

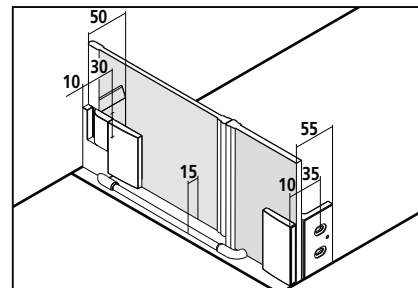



FI 1GN

Atypické provedení jen podle výkresu
Všechny rozměry jsou v mm.

Výška sprchového koutu	Šířka max. 2500	Šířka pevného pole > 500 nutný stabilizátor ZDSS VSS FI > 1000 nutný stabilizátor ZDSS S90 FI, strana 138	Šířka křídla dveří	Číslo výrobku chrom ESG čiré s KermiCLEAN	Cena v CZK bez DPH I/2022	Objednací údaje
do 2000	do 1050	min. 120 / max. 1450	max. 1050	FI 1GN	24530,-	FI 1GN
	1051-1250	min. 120 / max. 1450	max. 1050	FI 1GN	26346,-	+ výška sprchového koutu
	1251-1550	min. 120 / max. 1450	max. 1050	FI 1GN	29101,-	+ šířka
	1551-1850	min. 120 / max. 1450	max. 1050	FI 1GN	30936,-	+ šířka pevného pole
	1851-2150	min. 120 / max. 1450	max. 1050	FI 1GN	32771,-	+ šířka křídla dveří
	2151-2500	min. 120 / max. 1450	max. 1050	FI 1GN	34606,-	+ povrch + sklo

Nerovnosti stěn / vaničky (± 2 mm až ± 20 mm)

bez příplatku

	Šikmý řez ve skle (větší než 20 mm)	+ CZK 3839,- k ceně atypického výrobku za každý úkos
	Výřez v pevném poli	+ CZK 3839,- k ceně atypického výrobku za každý výřez
	Zvláštní zhotovení	na vyžádání

Skla	K ceně ESG čiré s KermiCLEAN
Další skla lze objednat přes KermiEXTRA.	Cena
■ ESG mléčné SR Opaco	+ 4426,-
■ ESG barevné šedé sklo	+ 40%

- Stěnový profil pro upevnění pevného pole bez pantů ZDWO PRO FI
- Při upevnění pomocí stěnového profilu je nutný stabilizátor ZDSS VSS FI nebo ZDSS S90 FI120.K

Příslušenství strana 139
Příslušenství strana 138

K CENĚ KOMPLETNÍHO SPRCHOVÉHO KOUTU JE NUTNO JEŠTĚ VŽDY PŘIPOČÍTAT PŘÍPLATEK ZA ZAMĚŘENÍ. Zaměření provádí pouze od Kermi vyškolený pracovník nebo Kermi technik a to za příplatek.

KermiEXTRA						Cena v CZK bez DPH I/2022 Příplatek k ceně atypického výrobku
Madla	XE 1	5573,-	TU1, TU2, PA, ME, GI	3839,-	DI, PE, AT1, AT2, RA, LI, XE2, díry pro vlastní madlo	3839,- strana 348-353
Pískovaná skla	Dekor Stripe 2, Stripe 4	4426,-	Všechny ostatní Kermi dekory	5310,-	Individuální dekory na poptávku.	strana 354-367
Zrcadlové sklo	Šířka v mm každého výrobku	- 550	6617,-	551-950 11448,-	951-1250 16254,-	1251-2050 22873,- od 2051 29491,- strana 368-371
Povrchy	k ceně chromu	25%				strana 372-375



Způsoby montáže

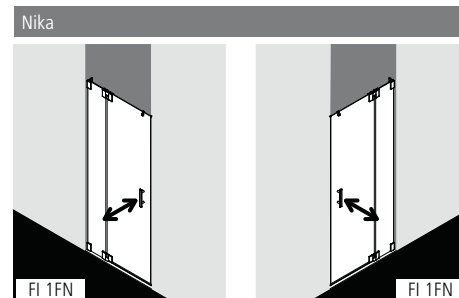

Popis výrobku

- Vyrobeno individuálně na míru.
- Určeno k montáži do niky.
- Bezrámové dveře s pevným polem a s jedním křídlem, otvírání dovnitř i ven.
- Na přání lze přibojednat FILIA Stabilizátor (vnitřní vzpěru). Použitím stabilizátoru se zvýší sprchový kout o 25mm, viz strana 8.
- Bezpečnostní sklo pevného pole 8 mm, dveří 6 mm dle normy DIN EN 12150, s povrchovou úpravou KermiCLEAN.
- Panty a madla z kvalitní oceli.
- Panty s integrovaným zdvihovým mechanismem.
- Spolehlivé utěsnění zajišťují svislá těsnění a magnetické lišty a vodorovné těsnění s okapničkou.
- Lze instalovat s prahovou lištou (výška 6 mm) ●●, nebo bez prahové lišty (bezbariérové) ●●●, viz strana 22-23.
- FILIA splňuje požadavky normy DIN EN 14428 ohledně těsnosti proti odstříkující vodě.
- Součástí dodávky: upevňovací materiál. Volně umístitelný čirý háček na ručnik.

Zaměření + montáž

Informace k zaměření + montáži viz strana 4 - 7

Kermi sprchové kouty jsou určeny k montáži na vaničku resp. podlahu. Při jiném způsobu instalace než na vaničku je třeba zajistit srovnatelné instalační podmínky (spád, utěsnění dle DIN 18534,...).

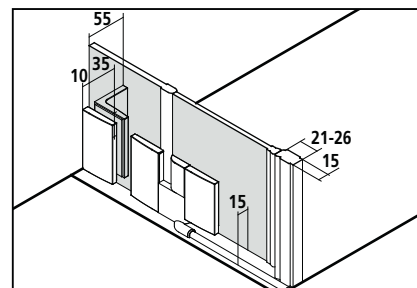



FI 1FN

Atypické provedení jen podle výkresu
Všechny rozměry jsou v mm.

Výška sprchového koutu	Šířka max. 1550 > 1000 je nutný stabilizátor ZDSS VSS FI strana 138	Šířka pevného pole > 300 je nutný stabilizátor ZDSS VSS FI strana 138	Šířka křídla	Číslo výrobku chrom ESG čiré s KermiCLEAN	Cena v CZK bez DPH I/2022	Objednací údaje
do 2000	do 1050	min. 190 / max. 900	max. 800	FI 1FN	24530,-	FI 1FN
	1051-1250	min. 190 / max. 900	max. 800	FI 1FN	26346,-	+ výška sprchového koutu
	1251-1550	min. 190 / max. 900	max. 800	FI 1FN	29101,-	+ šířka
						+ šířka pevného pole
						+ šířka křídla dveří
						+ povrch
						+ sklo

Nerovnosti stěn / vaničky (± 2 mm až ± 20 mm)

bez příplatku

	Šikmý řez ve skle (větší než 20 mm)	+ CZK 3839,- k ceně atypického výrobku za každý úkos
	Výřez v pevném poli	+ CZK 3839,- k ceně atypického výrobku za každý výřez
	Zvláštní zhotovení	na vyžádání

Skla	K ceně ESG čiré s KermiCLEAN
Další skla lze objednat přes KermiEXTRA.	Cena
■ ESG mléčné SR Opaco	+ 4426,-
■ ESG barevné šedé sklo	+ 40%

K CENĚ KOMPLETNÍHO SPRCHOVÉHO KOUTU JE NUTNO JEŠTĚ VŽDY PŘÍPOČÍTAT PŘÍPLATEK ZA ZAMĚŘENÍ. Zaměření provádí pouze od Kermi vyškolený pracovník nebo Kermi technik a to za příplatek.

KermiEXTRA

Cena v CZK bez DPH I/2022
Příplatek k ceně atypického výrobku

Madla	XE 1 5573,- TU1, TU2, PA, ME, GI 3839,- DI, PE, AT1, AT2, RA, LI, XE2, díry pro vlastní madlo 3839,-	strana 348-353
Pískovaná skla	Dekor Stripe 2, Stripe 4 4426,- Všechny ostatní Kermi dekory 5310,- Individuální dekory na poptávku.	strana 354-367
Zrcadlové sklo	Šířka v mm každého výrobku - 550 6617,- 551-950 11448,- 951-1250 16254,- 1251-2050 22873,-	strana 368-371
Povrchy	k ceně chromu 25%	strana 372-375



Způsoby montáže

Nika

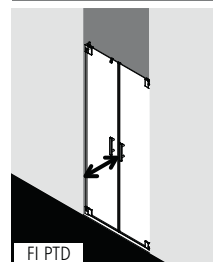

Popis výrobku

- Vyrobeno individuálně na míru.
- Určeno k montáži do niky.
- Bezrámové dveře se dvěma křídly, otvírání dovnitř i ven.
- Bezpečnostní 6 mm sklo dle normy DIN EN 12150, s povrchovou úpravou KermiCLEAN.
- Panty a madla z kvalitní oceli.
- Panty s integrovaným zdvihovým mechanismem.
- Spolehlivé utěsnění zajišťují svislá těsnění a magnetické lišty a vodorovné těsnění s okapničkou.
- Lze instalovat s prahovou lištou (výška 6 mm) ●●, nebo bez prahové lišty (bezbariérové) ●●●, viz strana 22-23.
- FILIA splňuje požadavky normy DIN EN 14428 ohledně těsnosti proti odstřikující vodě.
- Součástí dodávky: upevňovací materiál. Volně umístitelný čirý háček na ručník.

Zaměření + montáž

Informace k zaměření + montáži viz strana 4 - 7

Kermi sprchové kouty jsou určeny k montáži na vaničku resp. podlahu. Při jiném způsobu instalace než na vaničku je třeba zajistit srovnatelné instalační podmínky (spád, utěsnění dle DIN 18534,...).

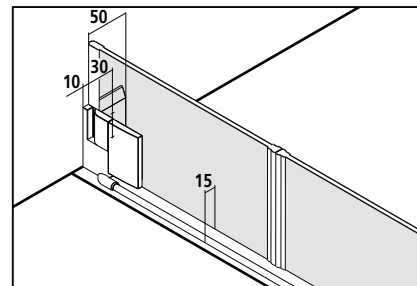

Atypické provedení jen podle výkresu Všechny rozměry jsou v mm.						
Výška sprchového koutu	Šířka max. 1850	Šířka každého křídla		Číslo výrobku chrom ESG čiré s KermiCLEAN	Cena v CZK bez DPH I/2022	Objednací údaje
do 2000	do 1050	max. 1050		FI PTD	24530,-	FI PTD
	1051-1250	max. 1050		FI PTD	26346,-	+ výška sprchového koutu
	1251-1550	max. 1050		FI PTD	29101,-	+ šířka
	1551-1850	max. 1050		FI PTD	30936,-	+ šířka křídla dveří
						+ povrch + sklo
Nerovnosti stěn / vaničky (± 2 mm až ± 20 mm)			bez příplatku			
Zvláštní zhotovení			na vyžádání			

Skla	K ceně ESG čiré s KermiCLEAN
Další skla lze objednat přes KermiEXTRA.	Cena
■ ESG mléčné SR Opaco	+ 4426,-
■ ESG barevné šedé sklo	+ 40%

K CENĚ KOMPLETNÍHO SPRCHOVÉHO KOUTU JE NUTNO JEŠTĚ VŽDY PŘIPOČÍTAT PŘÍPLATEK ZA ZAMĚŘENÍ. Zaměření provádí pouze od Kermi vyškolený pracovník nebo Kermi technik a to za příplatek.

KermiEXTRA

Cena v CZK bez DPH I/2022
Příplatek k ceně atypického výrobku

Madla(1 kompletní madlo vnitřní a vnější)	XE 1	5573,-	TU1, TU2, PA, ME, GI	3839,-	DI, PE, AT1, AT2, RA, LI, XE2, díry pro vlastní madlo	3839,-	strana 348-353			
Pískovaná skla	Dekor Stripe 2, Stripe 4	4426,-	Všechny ostatní Kermi dekory	5310,-	Individuální dekory na poptávku.		strana 354-367			
Zrcadlové sklo	Šířka v mm každého výrobku	- 550	6617,-	551-950	11448,-	951-1250	16254,-	1251-2050	22873,-	strana 368-371
Povrchy	k ceně chromu	25%					strana 372-375			



Způsoby montáže

Roh: FI 1TW a FI TWD

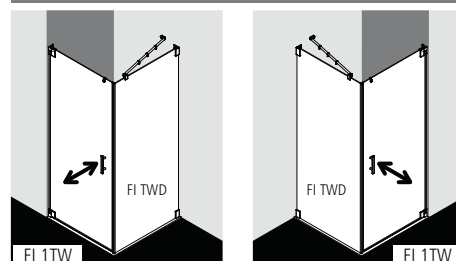

Volitelně stěnový profil pro upevnění na zeď bez pantů (viz příslušenství strana 139)

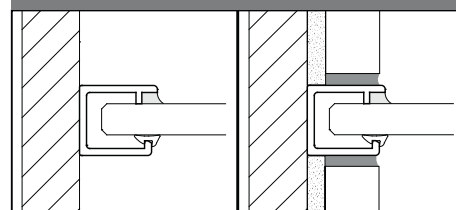

Popis výrobku

- Vyrobeno individuálně na míru.
- Bezrámové dveře s jedním křídlem otvíravým dovnitř i ven a bezrámová boční stěna.
- Boční stěna s FILIA stabilizátorem (vnitřní vzpěrou) ZDSS VSS FI. Použitím stabilizátoru se zvýší sprchový kout o 25mm, viz strana 8.
- Bezpečnostní sklo pevného pole 8 mm, dveří 6 mm dle normy DIN EN 12150, s povrchovou úpravou KermiCLEAN.
- Panty a madla z kvalitní oceli.
- Panty s integrovaným zdvihovým mechanismem.
- Spolehlivé utěsnění zajišťují svislá těsnění a magnetické lišty a vodorovné těsnění s okapničkou.
- Lze instalovat s prahovou lištou (výška 6 mm) ●●, nebo bez prahové lišty (bezbariérově) ●●●, viz strana 22-23.
- FILIA splňuje požadavky normy DIN EN 14428 ohledně těsnosti proti odstříkující vodě.
- Součástí dodávky: upevňovací materiál. Volně umístitelný čirý háček na ručník.

Zaměření + montáž

Informace k zaměření + montáži viz strana 4 - 7

Kermi sprchové kouty jsou určeny k montáži na vaničku resp. podlahu. Při jiném způsobu instalace než na vaničku je třeba zajistit srovnatelné instalační podmínky (spád, utěsnění dle DIN 18534,...).

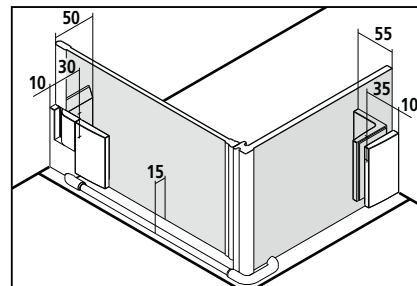



FI 1TW + FI TWD

Atypický výrobek jen podle výkresu - FI 1TW Všechny rozměry jsou v mm.					
Výška sprchového koutu do 2000	Šířka max. 1050		Číslo výrobku chrom ESG čiré s KermiCLEAN	Cena v CZK bez DPH I/2022	Objednávací údaje
	do 1050		FI 1TW	18123,-	FI 1TW + výška sprchového koutu + šířka + povrch + sklo

Atypický výrobek jen podle výkresu - FI TWD Všechny rozměry jsou v mm.					
Výška sprchového koutu do 2000	Šířka max. 1450		Číslo výrobku chrom ESG čiré s KermiCLEAN	Cena v CZK bez DPH I/2022	Objednávací údaje
	do 1050		FI TWD	14403,-	FI TWD
	1051-1250		FI TWD	16587,-	+ výška sprchového koutu
	1251-1450		FI TWD	19865,-	+ šířka + povrch + sklo

Nerovnosti stěn / vaničky (± 2 mm až ± 20 mm)

bez příplatku

	Šikmý řez ve skle (větší než 20 mm)	+ CZK 3839,- k ceně atypického výrobku za každý úkos
	Výřez ve skle u FI TWD	+ CZK 3839,- k ceně atypického výrobku za každý výřez
	Zvláštní zhotovení	na vyžádání

Skla	K ceně ESG čiré	K ceně ESG čiré s KermiCLEAN
	Cena	Cena
Další skla lze objednat přes KermiEXTRA.		
■ ESG mléčné SR Opaco	+ 4426,-	+ 4426,-
■ ESG barevné šedé sklo	+ 40%	+ 40%

- Držák ručníku 660 mm namontován z výroby. + CZK **5388,-** k ceně atypického výrobku, více informací strana 138
- Držák ručníku 340 mm namontován z výroby. + CZK **4273,-** k ceně atypického výrobku, více informací strana 138
- Stěnový profil pro upevnění boční stěny bez pantů ZDWO PRO FI Příslušenství strana 139

K CENĚ KOMPLETNÍHO SPRCHOVÉHO KOUTU JE NUTNO JEŠTĚ VŽDY PŘIPOČÍTAT PŘÍPLATEK ZA ZAMĚŘENÍ. Zaměření provádí pouze od Kermi vyškolený pracovník nebo Kermi technik a to za příplatek.

KermiEXTRA						Cena v CZK bez DPH I/2022 Příplatek k ceně atypického výrobku		
Madla	XE 1	5573,-	TU1, TU2, PA, ME, GI	3839,-	DI, PE, AT1, AT2, RA, LI, XE2, díry pro vlastní madlo	3839,-	strana 348-353	
Pískovaná skla (každého výrobku)	Dekor Stripe 2, Stripe 4	4426,-	Všechny ostatní Kermi dekory		5310,-	Individuální dekory na poptávku.	strana 354-367	
Zrcadlové sklo	Šířka v mm každého výrobku	- 550	6617,-	551-950	11448,-	951-1250 16254,-	1251-2050 22873,-	strana 368-371
Povrchy	k ceně chromu	Kyvné dveře	25%	Boční stěna	25%		strana 372-375	

1-křídle kyvné dveře s pevným polem a boční stěna



Způsoby montáže

Roh: FI 1FW a FI TWD

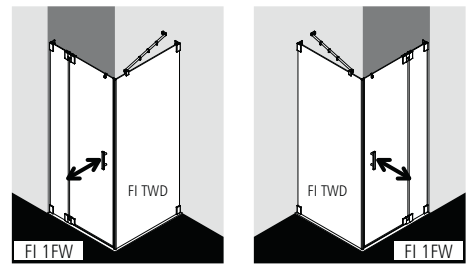

U-kabina: FI 1FW a FI TWD a FI GWD (strana 111)

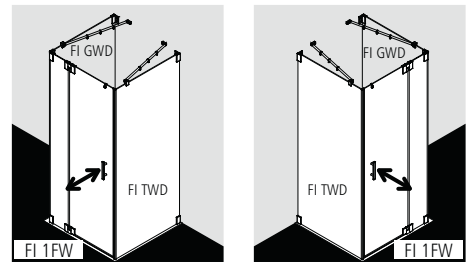

FI 1FW větší než 1450 mm nelze dodat.

Volitelně stěnový profil pro upevnění na zeď bez pantů (viz příslušenství strana 139)

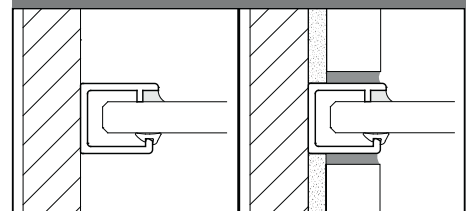

Popis výrobku

- Vyrobeno individuálně na míru.
- Bezrámové dveře s pevným polem a jedním křídlem, otvírání dovnitř i ven a bezrámová boční stěna.
- Boční stěna s FILIA stabilizátorem (vnitřní vzpěrou) ZDSS VSS FI, dveře bez stabilizátoru (stabilizátor lze na přání přibojednat). Použitím stabilizátoru se zvýší sprchový kout o 25mm, viz strana 8.
- Bezpečnostní sklo pevného pole 8 mm, dveří 6 mm dle normy DIN EN 12150, s povrchovou úpravou KermiCLEAN.
- Panty a madla z kvalitní oceli.
- Panty s integrovaným zdvihovým mechanismem.
- Spolehlivé utěsnění zajišťují vislá těsnění a magnetické lišty a vodorovné těsnění s okapničkou.
- Lze instalovat s prahovou lištou (výška 6 mm) ●●, nebo bez prahové lišty (bezbariérově) ●●●, viz strana 22-23.
- FILIA splňuje požadavky normy DIN EN 14428 ohledně těsnosti proti odstříkující vodě.
- Součástí dodávky: upevňovací materiál. Volně umístitelný čirý háček na ručník.

Zaměření + montáž

Informace k zaměření + montáži viz strana 4 - 7

Kermi sprchové kouty jsou určeny k montáži na vaničku resp. podlahu. Při jiném způsobu instalace než na vaničku je třeba zajistit srovnatelné instalační podmínky (spád, utěsnění dle DIN 18534,...).

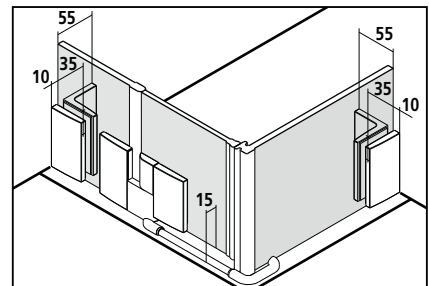



FI 1FW + FI TWD

Atypický výrobek jen podle výkresu - FI 1FW Všechny rozměry jsou v mm.								
Výška sprchového koutu	Šířka max. 1550 > 1000 je nutný stabilizátor ZDSS VSS FI strana 138	Šířka pevného pole > 300 je nutný stabilizátor ZDSS VSS FI strana 138	Šířka křídla			Číslo výrobku chrom ESG čiré s KermiCLEAN	Cena v CZK bez DPH I/2022	Objednací údaje
do 2000	do 1050	min. 190 / max. 900	max. 800			FI 1FW	22694,-	FI 1FW
	1051-1250	min. 190 / max. 900	max. 800			FI 1FW	24530,-	+ výška sprchového koutu
	1251-1550	min. 190 / max. 900	max. 800			FI 1FW	27265,-	+ šířka + šířka pevného pole + šířka křídla dveří + povrch + sklo

Atypický výrobek jen podle výkresu - FI TWD Všechny rozměry jsou v mm.								
Výška sprchového koutu	Šířka max. 1450					Číslo výrobku chrom ESG čiré s KermiCLEAN	Cena v CZK bez DPH I/2022	Objednací údaje
do 2000	do 1050					FI TWD	14403,-	FI TWD
	1051-1250					FI TWD	16587,-	+ výška sprchového koutu
	1251-1450					FI TWD	19865,-	+ šířka + povrch + sklo

Nerovnosti stěn / vaničky (± 2 mm až ± 20 mm)

bez příplatku

	Šikmý řez ve skle (větší než 20 mm)	+ CZK 3839,- k ceně atypického výrobku za každý úkos
	Výřez v pevném poli / FI TWD	+ CZK 3839,- k ceně atypického výrobku za každý výřez
	Zvláštní zhotovení	na vyžádání

Skla	K ceně ESG čiré	K ceně ESG čiré s KermiCLEAN
	Cena	Cena
■ Další skla lze objednat přes KermiEXTRA.		
■ ESG mléčné SR Opaco	+ 4426,-	+ 4426,-
■ ESG barevně šedé sklo	+ 40%	+ 40%

- Držák ručníku 660 mm namontován z výroby. + CZK **5388,-** k ceně atypického výrobku, více informací strana 138
- Držák ručníku 340 mm namontován z výroby. + CZK **4273,-** k ceně atypického výrobku, více informací strana 138
- Stěnový profil pro upevnění boční stěny bez pantů ZDWO PRO FI Příslušenství strana 139

K CENĚ KOMPLETNÍHO SPRCHOVÉHO KOUTU JE NUTNO JEŠTĚ VŽDY PŘIPOČÍTAT PŘÍPLATEK ZA ZAMĚŘENÍ. Zaměření provádí pouze od Kermi vyškolený pracovník nebo Kermi technik a to za příplatek.

KermiEXTRA							Cena v CZK bez DPH I/2022 Příplatek k ceně atypického výrobku
Madla	XE 1	5573,-	TU1, TU2, PA, ME, GI	3839,-	DI, PE, AT1, AT2, RA, LI, XE2, díry pro vlastní madlo	3839,-	strana 348-353
Pískovaná skla (každého výrobku)	Dekor Stripe 2, Stripe 4	4426,-	Všechny ostatní Kermi dekory		5310,-	Individuální dekory na poptávku.	strana 354-367
Zrcadlové sklo	Šířka v mm každého výrobku	- 550	6617,-	551-950	11448,-	951-1250 16254,- 1251-2050 22873,-	strana 368-371
Povrchy	k ceně chromu		Kyvné dveře	25%	Boční stěna	25%	strana 372-375



Způsoby montáže

Roh: FI PSW a FI SWD

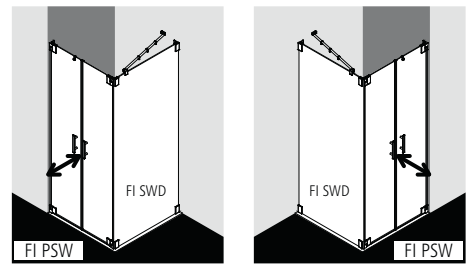

U-Kabina: FI PSW a FI SWD a FI SWD

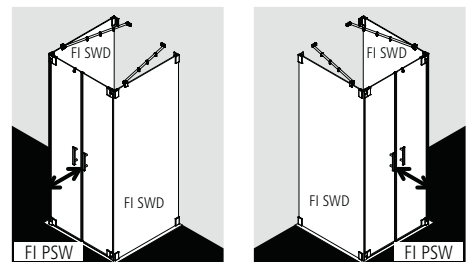

U-kabina: FI PSW a FI SWD a FI GWD (strana 111)

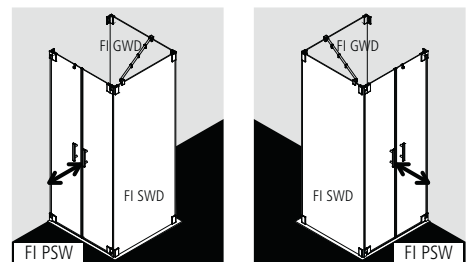

Popis výrobku

- Vyrobeno individuálně na míru.
- Bezrámové dveře se dvěma křídly, otvírání dovnitř i ven, a bezrámová boční stěna.
- Boční stěna s FILIA stabilizátorem (vnitřní vzpěrou) ZDSS VSS FI. Použitím stabilizátoru se zvýší sprchový kout o 25mm, viz strana 8.
- Bezpečnostní sklo pevného pole 8 mm, dveří 6 mm dle normy DIN EN 12150, s povrchovou úpravou KermiCLEAN.
- Panty a madla z kvalitní oceli.
- Panty s integrovaným zdvihovým mechanismem.
- Spolehlivé utěsnění zajišťují svislá těsnění a magnetické lišty a vodorovné těsnění s okapničkou.
- Lze instalovat s prahovou lištou (výška 6 mm) ●●, nebo bez prahové lišty (bezbariérové) ●●●, viz strana 22-23.
- FILIA splňuje požadavky normy DIN EN 14428 ohledně těsnosti proti odstříkující vodě.
- Součástí dodávky: upevňovací materiál. Volně umístitelný čirý háček na ručník.

Zaměření + montáž

Informace k zaměření + montáži viz strana 4 - 7

Kermi sprchové kouty jsou určeny k montáži na vaničku resp. podlahu. Při jiném způsobu instalace než na vaničku je třeba zajistit srovnatelné instalační podmínky (spád, utěsnění dle DIN 18534,...).

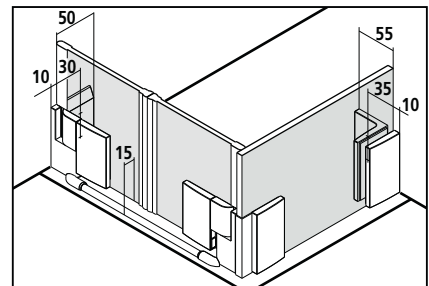



FI PSW + FI SWD

Atypický výrobek jen podle výkresu - FI PSW								
Všechny rozměry jsou v mm.								
Výška sprchového koutu	Šířka max. 1450	Šířka křídla dveří na zdi	Šířka křídla dveří na boční stěně			Číslo výrobku chrom ESG čiré s KermiCLEAN	Cena v CZK bez DPH I/2022	Objednací údaje
do 2000	do 1050	max. 1050	max. viz FI SWD			FI PSW	22694,-	FI PSW
	1051-1250	max. 1050	max. viz FI SWD			FI PSW	24530,-	+ výška sprchového koutu
	1251-1450	max. 1050	max. viz FI SWD			FI PSW	27265,-	+ šířka
								+ šířka křídla dveří + povrch + sklo

Atypický výrobek jen podle výkresu - FI SWD								
Všechny rozměry jsou v mm.								
Výška sprchového koutu	Šířka max. 1450	Šířka křídla dveří na boční stěně				Číslo výrobku chrom ESG čiré s KermiCLEAN	Cena v CZK bez DPH I/2022	Objednací údaje
do 2000	do 1050	max. 700				FI SWD	14082,-	FI SWD
	1051-1250	max. 700				FI SWD	15918,-	+ výška sprchového koutu
	1251-1450	max. 500				FI SWD	18671,-	+ šířka
								+ povrch + sklo

Nerovnosti stěn / vaničky (± 2 mm až ± 20 mm)

bez příplatku

	Šikmý řez ve skle (větší než 20 mm)	+ CZK 3839,- k ceně atypického výrobku za každý úkos
	Výřez ve skle u FI SWD	+ CZK 3839,- k ceně atypického výrobku za každý výřez
	Zvláštní zhotovení	na vyžádání

Skla	K ceně ESG čiré	K ceně ESG čiré s KermiCLEAN
	Cena	Cena
■ Další skla lze objednat přes KermiEXTRA.		
■ ESG mléčné SR Opaco	+ 4426,-	+ 4426,-
■ ESG barevné šedé sklo	+ 40%	+ 40%

- Držák ručníku 660 mm namontován z výroby. + CZK **5388,-** k ceně atypického výrobku, více informací strana 138
- Držák ručníku 340 mm namontován z výroby. + CZK **4273,-** k ceně atypického výrobku, více informací strana 138

K CENĚ KOMPLETNÍHO SPRCHOVÉHO KOUTU JE NUTNO JEŠTĚ VŽDY PŘIPOČÍTAT PŘÍPLATEK ZA ZAMĚŘENÍ. Zaměření provádí pouze od Kermi vyškolený pracovník nebo Kermi technik a to za příplatek.

KermiEXTRA

Cena v CZK bez DPH I/2022
Příplatek k ceně atypického výrobku

Madla (1 kompletní madlo vnitřní a vnější) XE 1	5573,-	TU1, TU2, PA, ME, GI	3839,-	DI, PE, AT1, AT2, RA, LI, XE2, díry pro vlastní madlo	3839,-	strana 348-353	
Pískovaná skla (každého výrobku)	Dekor Stripe 2, Stripe 4 4426,-	Všechny ostatní Kermi dekory	5310,-	Individuální dekory na poptávku.		strana 354-367	
Zrcadlové sklo	Šířka v mm každého výrobku	- 550	6617,-	551-950	11448,-	951-1250 16254,- 1251-2050 22873,-	strana 368-371
Povrchy	k ceně chromu	Kyvné dveře	25%	Boční stěna	25%	strana 372-375	

1-křídle kyvné dveře a zkrácená boční stěna vedle vany



Způsoby montáže

Roh: FI 1TV a FI TVD

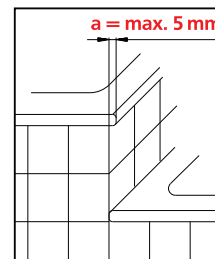
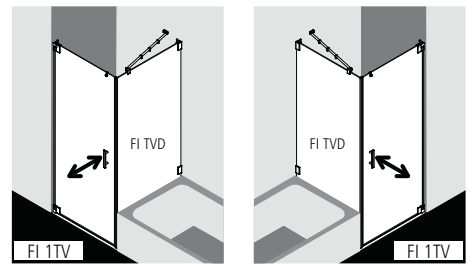

Přesahující hrana **a** při napojení vany a sprchové vaničky **max. 5 mm**.

Popis výrobku

- Vyrobeno individuálně na míru.
- Bezrámové dveře s pevným polem a jedním křídlem, otvírání dovnitř i ven a bezrámová zkrácená boční stěna vedle vany.
- Boční stěna s FILIA stabilizátorem (vnitřní vzpěrou) ZDSS VSS FI. Použitím stabilizátoru se zvýší sprchový kout o 25mm, viz strana 8.
- Bezpečnostní sklo pevného pole 8 mm, dveří 6 mm dle normy DIN EN 12150, s povrchovou úpravou KermiCLEAN.
- Panty a madla z kvalitní oceli.
- Panty s integrovaným zdvihovým mechanismem.
- Spolehlivé utěsnění zajišťují vislá těsnění a magnetické lišty a vodorovné těsnění s okapničkou.
- Lze instalovat s prahovou lištou (výška 6 mm) ●●, nebo bez prahové lišty (bezbariérové) ●●●, viz strana 22-23.
- FILIA splňuje požadavky normy DIN EN 14428 ohledně těsnosti proti odstříkující vodě.
- Součástí dodávky: upevňovací materiál. Volně umístitelný čirý háček na ručičku.

Zaměření + montáž

Informace k zaměření + montáži viz strana 4 - 7

Kermi sprchové kouty jsou určeny k montáži na vaničku resp. podlahu. Při jiném způsobu instalace než na vaničku je třeba zajistit srovnatelné instalační podmínky (spád, utěsnění dle DIN 18534,...).

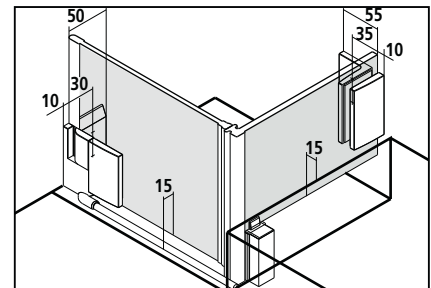

FI 1TV + FI TVD

Atypický výrobek jen podle výkresu - FI 1TV Všechny rozměry jsou v mm.					
Výška sprchového koutu do 2000	Šířka max. 1050		Číslo výrobku chrom ESG číré s KermiCLEAN	Cena v CZK bez DPH I/2022	Objednávací údaje
	do 1050		FI 1TV	18123,-	FI 1TV + výška sprchového koutu + šířka + povrch + sklo

Atypický výrobek jen podle výkresu - FI TVD Všechny rozměry jsou v mm.					
Výška sprchového koutu do 2000	Šířka max. 1450		Číslo výrobku chrom ESG číré s KermiCLEAN	Cena v CZK bez DPH I/2022	Objednávací údaje
	do 1050		FI TVD	14403,-	FI TVD
	1051-1250		FI TVD	16587,-	+ výška sprchového koutu
	1251-1450		FI TVD	19865,-	+ šířka + povrch + sklo

Nerovnosti stěn / vaničky (± 2 mm až ± 20 mm)

bez příplatku

	Šikmý řez ve skle (větší než 20 mm)	+ CZK 3839,- k ceně atypického výrobku za každý úkos
	Výřez ve skle u FI TVD	+ CZK 3839,- k ceně atypického výrobku za každý výřez
	Zvláštní zhotovení	na vyžádání

Skla	K ceně ESG číré s KermiCLEAN
Další skla lze objednat přes KermiEXTRA.	Cena
■ ESG mléčné SR Opaco	+ 4426,-
■ ESG barevné šedé sklo	+ 40%

- Držák ručníku 660 mm namontován z výroby. + CZK **5388,-** k ceně atypického výrobku, více informací strana 138
- Držák ručníku 340 mm namontován z výroby. + CZK **4273,-** k ceně atypického výrobku, více informací strana 138

K CENĚ KOMPLETNÍHO SPRCHOVÉHO KOUTU JE NUTNO JEŠTĚ VŽDY PŘIPOČÍTAT PŘÍPLATEK ZA ZAMĚŘENÍ. Zaměření provádí pouze od Kermi vyškolený pracovník nebo Kermi technik a to za příplatek.

KermiEXTRA						Cena v CZK bez DPH I/2022 Příplatek k ceně atypického výrobku
Madla	XE 1 5573,-	TU1, TU2, PA, ME, GI 3839,-	DI, PE, AT1, AT2, RA, LI, XE2, díry pro vlastní madlo	3839,-		strana 348-353
Pískovaná skla (každého výrobku)	Dekor Stripe 2, Stripe 4 4426,-	Všechny ostatní Kermi dekory	5310,-	Individuální dekory na poptávku.		strana 354-367
Zrcadlové sklo	Šířka v mm každého výrobku	- 550 6617,-	551-950 11448,-	951-1250 16254,-	1251-2050 22873,-	strana 368-371
Povrchy	k ceně chromu	Kyvné dveře 25%	Boční stěna 25%			strana 372-375

1-křídle kyvné dveře s pevným polem a zkrácená boční stěna vedle vany



Způsoby montáže

Roh: FI 1FV a FI TVD

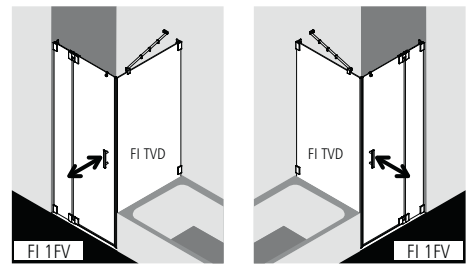

U-kabina: FI 1FV a FI TVD a FI GWD (strana 111)

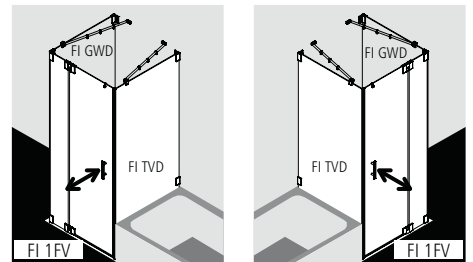

FI 1FV větší než 1450 mm nelze dodat.

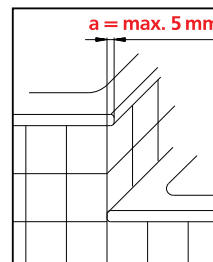

Přesahující hrana **a** při napojení vany a sprchové vaničky **max. 5 mm**.

Popis výrobku

- Vyrobeno individuálně na míru.
- Bezrámové dveře s pevným polem a jedním křídlem, otvírání dovnitř i ven a bezrámová zkrácená boční stěna vedle vany.
- Boční stěna s FILIA stabilizátorem (vnitřní vzpěrou) ZDSS VSS FI, dveře bez stabilizátoru (stabilizátor lze na přání přibojednat). Použitím stabilizátoru se zvýší sprchový kout o 25mm, viz strana 8.
- Bezpečnostní sklo pevného pole 8 mm, dveří 6 mm dle normy DIN EN 12150, s povrchovou úpravou KermiCLEAN.
- Panty a madla z kvalitní oceli.
- Panty s integrovaným zdvihovým mechanismem.
- Spolehlivé utěsnění zajišťují svislá těsnění a magnetické lišty a vodorovné těsnění s okapničkou.
- Lze instalovat s prahovou lištou (výška 6 mm) ●●, nebo bez prahové lišty (bezbariérové) ●●●, viz strana 22-23.
- FILIA splňuje požadavky normy DIN EN 14428 ohledně těsnosti proti odstříkující vodě.
- Součástí dodávky: upevňovací materiál. Volně umístitelný čirý háček na ručník.

Zaměření + montáž

Informace k zaměření + montáži viz strana 4 - 7

Kermi sprchové kouty jsou určeny k montáži na vaničku resp. podlahu. Při jiném způsobu instalace než na vaničku je třeba zajistit srovnatelné instalační podmínky (spád, utěsnění dle DIN 18534,...).

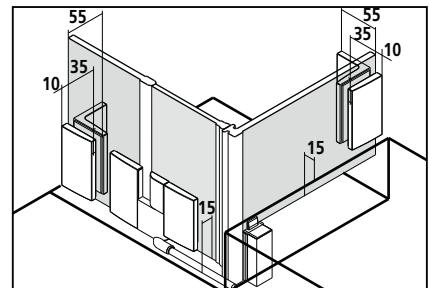

FI 1FV + FI TVD

Atypický výrobek jen podle výkresu - FI 1FV Všechny rozměry jsou v mm.							
Výška sprchového koutu	Šířka max. 1550 > 1000 je nutný stabilizátor ZDSS VSS FI strana 138	Šířka pevného pole > 300 je nutný stabilizátor ZDSS VSS FI strana 138	Šířka křídla dveří		Číslo výrobku chrom ESG čiré s KermiCLEAN	Cena v CZK bez DPH I/2022	Objednací údaje
do 2000	do 1050	min. 190 / max. 900	max. 800		FI 1FV	22694,-	FI 1FV
	1051-1250	min. 190 / max. 900	max. 800		FI 1FV	24530,-	+ výška sprchového koutu
	1251-1550	min. 190 / max. 900	max. 800		FI 1FV	27265,-	+ šířka + šířka pevného pole + šířka křídla dveří + povrch + sklo

Atypický výrobek jen podle výkresu - FI TVD Všechny rozměry jsou v mm.							
Výška sprchového koutu	Šířka max. 1450				Číslo výrobku chrom ESG čiré s KermiCLEAN	Cena v CZK bez DPH I/2022	Objednací údaje
do 2000	do 1050				FI TVD	14403,-	FI TVD
	1051-1250				FI TVD	16587,-	+ výška sprchového koutu
	1251-1450				FI TVD	19865,-	+ šířka + povrch + sklo

Nerovnosti stěn / vaničky (± 2 mm až ± 20 mm)

bez příplatku

	Šikmý řez ve skle (větší než 20 mm)	+ CZK 3839,- k ceně atypického výrobku za každý úkos
	Výřez v pevném poli / FI TVD	+ CZK 3839,- k ceně atypického výrobku za každý výřez
	Zvláštní zhotovení	na vyžádání

Skla	K ceně ESG čiré	K ceně ESG čiré s KermiCLEAN
	Cena	Cena
■ Další skla lze objednat přes KermiEXTRA.		
■ ESG mléčné SR Opaco	+ 4426,-	+ 4426,-
■ ESG barevně šedé sklo	+ 40%	+ 40%

- Držák ručníku 660 mm namontován z výroby. + CZK **5388,-** k ceně atypického výrobku, více informací strana 138
- Držák ručníku 340 mm namontován z výroby. + CZK **4273,-** k ceně atypického výrobku, více informací strana 138

K CENĚ KOMPLETNÍHO SPRCHOVÉHO KOUTU JE NUTNO JEŠTĚ VŽDY PŘIPOČÍTAT PŘÍPLATEK ZA ZAMĚŘENÍ. Zaměření provádí pouze od Kermi vyškolený pracovník nebo Kermi technik a to za příplatek.

KermiEXTRA							Cena v CZK bez DPH I/2022 Příplatek k ceně atypického výrobku
Madla	XE 1	5573,-	TU1, TU2, PA, ME, GI	3839,-	DI, PE, AT1, AT2, RA, LI, XE2, díry pro vlastní madlo	3839,-	strana 348-353
Pískovaná skla (každého výrobku)	Dekor Stripe 2, Stripe 4	4426,-	Všechny ostatní Kermi dekory		5310,-	Individuální dekory na poptávku.	strana 354-367
Zrcadlové sklo	Šířka v mm každého výrobku	- 550	6617,-	551-950	11448,-	951-1250 16254,- 1251-2050 22873,-	strana 368-371
Povrchy	k ceně chromu	Kyvné dveře	25%	Boční stěna	25%		strana 372-375



Způsoby montáže

Roh: FI EPR a FI EPL

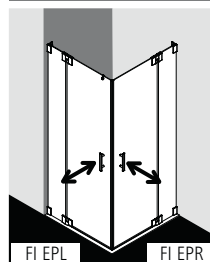

U-Kabina: FI EPR a FI EPL a FI GWD

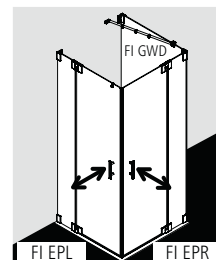
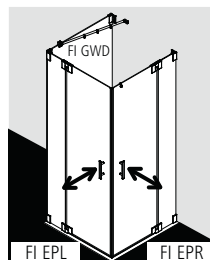

Popis výrobku

- Vyrobeno individuálně na míru.
- Cena kompletního sprchového koutu je součtem ceny pravého polovičního dílu FI EPR a levého polovičního dílu FI EPL.
- Je možné libovolně kombinovat poloviční díly různých rozměrů.
- Bezrámový rohový vstup se dvěma pevnými poli a dvěma křídly, otevírání dovnitř i ven.
- Rohový vstup bez stabilizátoru (stabilizátor lze přibojednat), boční stěna s FILIA stabilizátorem (vnitřní vzpěrou) ZDSS VSS FI. Použitím stabilizátoru se zvýší sprchový kout o 25mm, viz strana 8.
- Bezpečnostní sklo pevného pole 8 mm, dveří 6 mm dle normy DIN EN 12150, s povrchovou úpravou KermiCLEAN.
- Panty a madla z kvalitní oceli.
- Panty s integrovaným zdvihovým mechanismem.
- Spolehlivé utěsnění zajišťují svislá těsnění a magnetické lišty a vodorovné těsnění s okapničkou.
- Lze instalovat s prahovou lištou (výška 6 mm) ●●, nebo bez prahové lišty (bezbariérové) ●●●, viz strana 22-23.
- FILIA splňuje požadavky normy DIN EN 14428 ohledně těsnosti proti odstříkující vodě.
- Součástí dodávky: upevňovací materiál. Volně umístitelný čirý háček na ručník.

Zaměření + montáž

Informace k zaměření + montáži viz strana 4 - 7

Kermi sprchové kouty jsou určeny k montáži na vaničku resp. podlahu. Při jiném způsobu instalace než na vaničku je třeba zajistit srovnatelné instalační podmínky (spád, utěsnění dle DIN 18534,...).

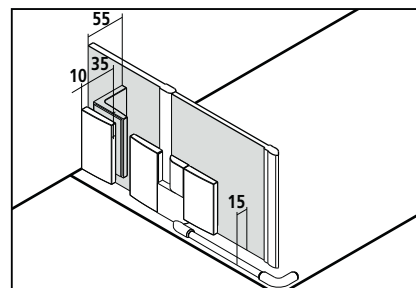



FI EPR + FI EPL

Atypický výrobek jen podle výkresu - FI EPR/L Všechny rozměry jsou v mm. Cena kompletního sprchového koutu je součtem ceny pravého (FI EPR) a levého (FI EPL) polovičního dílu.								
Výška sprchového koutu	Šířka max. 1550 > 1000 je nutný stabilizátor ZDSS VSS FI strana 138	Šířka pevného pole > 300 je nutný stabilizátor ZDSS VSS FI strana 138	Šířka křídla			Číslo výrobku chrom ESG čiré s KermiCLEAN	Cena v CZK bez DPH I/2022 za poloviční díl	Objednací údaje
do 2000	do 1050	min. 190 / max. 900	max. 800			FI EPR / EPL	20313,-	FI EPR / EPL
	1051-1250	min. 190 / max. 900	max. 800			FI EPR / EPL	22148,-	+ výška sprchového koutu
	1251-1550	min. 190 / max. 900	max. 800			FI EPR / EPL	24883,-	+ šířka + šířka pevného pole + šířka křídla dveří + povrch + sklo

Atypický výrobek jen podle výkresu - FI GWD Všechny rozměry jsou v mm.								
Výška sprchového koutu	Šířka max. 1450					Číslo výrobku chrom ESG čiré s KermiCLEAN	Cena v CZK bez DPH I/2022	Objednací údaje
do 2000	do 1050					FI GWD	14082,-	FI GWD
	1051-1250					FI GWD	15918,-	+ výška sprchového koutu
	1251-1450					FI GWD	18671,-	+ šířka + povrch + sklo

Nerovnosti stěn / vaničky (± 2 mm až ± 20 mm)

bez příplatku

	Šikmý řez ve skle (větší než 20 mm)	+ CZK 3839,- k ceně atypického výrobku za každý úkos
	Výřez v pevném poli / FI GWD	+ CZK 3839,- k ceně atypického výrobku za každý výřez
	Zvláštní zhotovení	na vyžádání

Skla	K ceně ESG čiré každého polovičního dílu	K ceně polovičního dílu ESG čiré s KermiCLEAN
	Cena	Cena
■ Další skla lze objednat přes KermiEXTRA.		
■ ESG mléčné SR Opaco	+ 4426,-	+ 4426,-
■ ESG barevně šedé sklo	+ 40%	+ 40%

- Držák ručníku 660 mm namontován z výroby. + CZK 5388,- k ceně atypického výrobku, více informací strana 138
- Držák ručníku 340 mm namontován z výroby. + CZK 4273,- k ceně atypického výrobku, více informací strana 138

K CENĚ KOMPLETNÍHO SPRCHOVÉHO KOUTU JE NUTNO JEŠTĚ VŽDY PŘIPOČÍTAT PŘÍPLATEK ZA ZAMĚŘENÍ. Zaměření provádí pouze od Kermi vyškolený pracovník nebo Kermi technik a to za příplatek.

KermiEXTRA

Cena v CZK bez DPH I/2022
Příplatek k ceně atypického výrobku každé poloviny sprchového koutu

Madla	XE 1 5573,- TU1, TU2, PA, ME, GI 3839,- DI, PE, AT1, AT2, RA, LI, XE2, díry pro vlastní madlo 3839,-	strana 348-353
Pískovaná skla (každého výrobku)	Dekor Stripe 2, Stripe 4 4426,- Všechny ostatní Kermi dekory 5310,- Individuální dekory na poptávku.	strana 354-367
Zrcadlové sklo	Šířka v mm každého výrobku - 550 6617,- 551-950 11448,- 951-1250 16254,- 1251-2050 22873,-	strana 368-371
Povrchy	k ceně chromu 25% Rohový vstup kompletní	strana 372-375

Čtvrtkruhový sprchový kout (kyvné dveře s pevnými poli)



Způsoby montáže

Roh: FI PRD

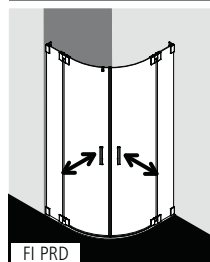

U-kabina: FI PRD a FI GWD (strana 111)

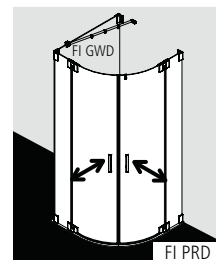
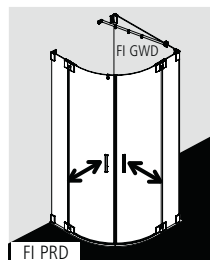

Popis výrobku



- Vyrobeno individuálně na míru.
- Vhodné čtvrtkruhové sprchové vaničky viz strana 10-15.
- Bezrámový čtvrtkruhový sprchový kout se dvěma pevnými poli a dvěma křídly, otvíráni dovnitř i ven.
- Lze přibojednat FILIA-stabilizátory (vnitřní vzpěry). Použitím stabilizátoru se zvýší sprchový kout o 25mm, viz strana 8.
- Bezpečnostní sklo pevných polí 8 mm, kyvných dveří 6 mm dle normy DIN EN 12150, s povrchovou úpravou KermiCLEAN.
- Panty a madla z kvalitní oceli.
- Panty s integrovaným zdvihovým mechanismem.
- Spolehlivé utěsnění zajišťují svislá těsnění a magnetické lišty a vodorovné těsnění s okapničkou.
- Lze instalovat s prahovou lištou (výška 6 mm) ●●, nebo bez prahové lišty (bezbariérové) ●●●, viz strana 22-23.
- FILIA splňuje požadavky normy DIN EN 14428 ohledně těsnosti proti odstříkující vodě.
- Součástí dodávky: upevňovací materiál. Volně umístitelný čirý háček na ručník.

Zaměření + montáž

Informace k zaměření + montáži viz strana 4 - 7

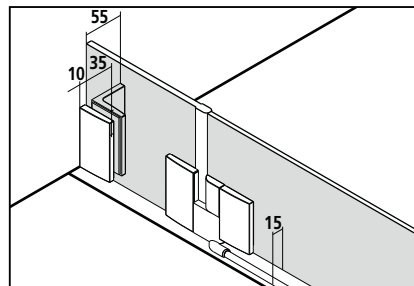
Kermi sprchové kouty jsou určeny k montáži na vaničku resp. podlahu. Při jiném způsobu instalace než na vaničku je třeba zajistit srovnatelné instalační podmínky (spád, utěsnění dle DIN 18534,...).



Atypické provedení jen podle výkresu Všechny rozměry jsou v mm. Případným nerovnostem zdi a vaničky je možné přizpůsobit pouze pevná pole! Není možné jakékoliv přizpůsobení kyvných křídel ani atypická výška.								
Výška sprchového koutu	Rádus	Šířka Rádus 500 šířka min. 780, max. 1250 Rádus 550 šířka min. 830, max. 1250 > 1000 je nutný stabilizátor ZDSS VSS FI, strana 138 Při šířce pevného pole > 300 je nutný stabilizátor ZDSS VSSFI, příslušenství strana 138	Šířka vstupu			Číslo výrobku chrom ESG čiré s KermiCLEAN	Cena v CZK bez DPH I/2022	Objednací údaje
2000	500	do 1050x1050	810			FI PRD	41717,-	FI PRD + výška sprchového koutu + rádius + šířka + povrch + sklo
	500	do 1250x1250	810			FI PRD	47205,-	
2000	550	do 1050x1050	885			FI PRD	41717,-	
	550	do 1250x1250	885			FI PRD	47205,-	
Nerovnosti stěn / vaničky (± 2 mm až ± 20 mm)				bez příplatku				
	Šikmý řez ve skle pevného pole (větší než 20 mm)			+ CZK 3839,- k ceně atypického výrobku za každý úkos				
	Výřez v pevném poli			+ CZK 3839,- k ceně atypického výrobku za každý výřez				
	Zvláštní zhotovení			na vyžádání				

K CENĚ KOMPLETNÍHO SPRCHOVÉHO KOUTU JE NUTNO JEŠTĚ VŽDY PŘIPOČÍTAT PŘÍPLATEK ZA ZAMĚŘENÍ. Zaměření provádí pouze od Kermi vyškolený pracovník nebo Kermi technik a to za příplatek.

KermiEXTRA

Cena v CZK bez DPH I/2022
Příplatek k ceně atypického výrobku

Madla(1 kompletní madlo vnitřní a vnější)	DI, PE, AT1, LI	3839,-					strana 348-353	
Pískovaná skla	Dekor Stripe 2	8410,-	Všechny ostatní Kermi dekory	9252,-	Individuální dekory na poptávku.		strana 354-367	
Zrcadlové sklo pevného pole	Šířka v mm každého výrobku	- 550	6617,-	551-950	11448,-	951-1250	16254,-	strana 368-371
Povrchy	k ceně chromu	25%					strana 372-375	



Způsoby montáže

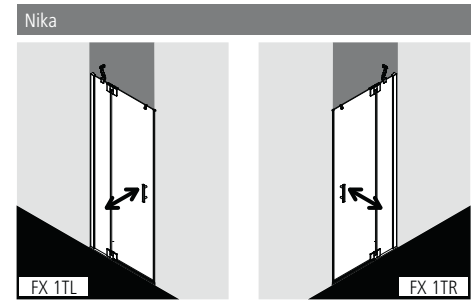

Na přízdívku: Volitelně jako atypické provedení se stěnovým profilem přizpůsobeným pro uchycení na přízdívku jen dle výkresu.

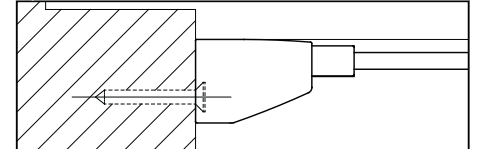

Popis výrobku

- Určeno k montáži do niky.
- Částečně rámové dveře otvíravé dovnitř i ven, s pevným polem.
- Včetně FILIA-stabilizátoru (vnitřní vzpěry) ZDSS VSS FX. Použitím stabilizátoru se zvýší sprchový kout o 25mm, viz strana 8.
- Bezpečnostní 6 mm sklo dle normy DIN EN 12150, s povrchovou úpravou KermiCLEAN.
- Kvalitní eloxované hliníkové profily, panty a madla z kvalitní oceli.
- Šířkové vyrovnání ve stěnovém profilu na straně pevného pole 25 mm, na straně dovírání 5 mm.
- Panty s integrovaným zdvihovým mechanismem.
- Spolehlivé utěsnění zajišťují svislá těsnění a magnetické lišty a vodorovné těsnění s okapničkou.
- Lze instalovat s prahovou lištou (výška 6 mm) ●●, nebo bez prahové lišty (bezbariérové) ●●●, viz strana 22-23.
- FILIA XP splňuje požadavky normy DIN EN 14428 ohledně těsnosti proti odstříkující vodě.
- Součástí dodávky: upevňovací materiál. Volně umístitelný čirý háček na ručník.

Zaměření + montáž

Informace k zaměření + montáži viz strana 4 - 7

Kermi sprchové kouty jsou určeny k montáži na vaničku resp. podlahu. Při jiném způsobu instalace než na vaničku je třeba zajistit srovnatelné instalační podmínky (spád, utěsnění dle DIN 18534,...).

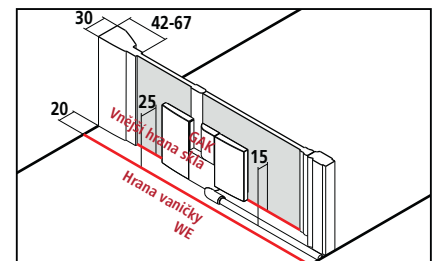

Nastavitelná šířka BV = Hrana vaničky WE



FX 1TR/L

Sériový výrobek

Všechny rozměry jsou v mm a při kolmých stěnách.
Při odchylce stěny pod pevným polem více než 2 mm a celkové odchylce více než 3 mm nedoporučujeme standardní montáž, ale atypické řešení. Výška 1850 mm (FX 1TR/L...18..K) za stejnou cenu jako výška 2000 mm.
Možnost dalšího rozšíření pomocí rozšiřovacího profilu ZDSVSV1FX...K příslušenství strana 138..

Při objednávce vždy uveďte:

FX 1TR = s panty vpravo
FX 1TL = s panty vlevo

Výška sprchového koutu	Hrana vaničky WE	Sprchová vanička	Šířka vstupu	Šířka pevného pole	Číslo výrobku	Cena v CZK bez DPH I/2022
2000	v nice				stříbrná vysoký lesk = V ESG čiré s KermiCLEAN = P	
	730-760	750	439	250-275	FX 1TR/L 07520 VPK	21656,-
	780-810	800	489	250-275	FX 1TR/L 08020 VPK	
	880-910	900	589	250-275	FX 1TR/L 09020 VPK	
	980-1010	1000	689	250-275	FX 1TR/L 10020 VPK	24104,-
	1080-1110	1100	689	350-375	FX 1TR/L 11020 VPK	
	1180-1210	1200	689	450-475	FX 1TR/L 12020 VPK	26809,-
	1280-1310	1300	689	550-575	FX 1TR/L 13020 VPK	30028,-
1380-1410	1400	689	650-675	FX 1TR/L 14020 VPK	33635,-	

Atypické provedení jen podle výkresu

Všechny rozměry jsou v mm.
Nastavitelná šířka atypu + 18 mm / - 13 mm.

Při objednávce vždy uveďte:

FX 1TR = s panty vpravo
FX 1TL = s panty vlevo

Výška sprchového koutu	Hrana vaničky WE	Šířka pevného pole	Šířka křídla	Číslo výrobku	Cena v CZK bez DPH I/2022	Objednací údaje
do 2000	max. 1650			stříbrná vysoký lesk ESG čiré s KermiCLEAN		
	601-950	min. 170 / max. 880	max. 800	FX 1TR/L	29044,-	FX 1TR/L
	951-1250	min. 170 / max. 880	max. 800	FX 1TR/L	36450,-	+ výška sprchového koutu
	1251-1650	min. 170 / max. 880	max. 800	FX 1TR/L	40958,-	+ hrana vaničky + šířka pevného pole + šířka křídla dveří + povrch + sklo



Šikmý řez

+ CZK 3839,- k ceně atypického výrobku za každý úkos



Výřez

+ CZK 3839,- k ceně atypického výrobku za každý výřez



Zvláštní zhotovení

na vyžádání

Skla	K ceně ESG čiré s KermiCLEAN	
	Kód	Cena
Další skla lze objednat přes KermiEXTRA.		
■ ESG mléčné SR Opaco	Y	+ 4426,-
■ ESG barevné šedé sklo	M	+ 40%

Příklad objednávky:

FX 1TR 07520 VYK

V = stříbrná vysoký lesk

Y = ESG mléčné SR Opaco s KermiCLEAN

KermiEXTRA

Cena v CZK bez DPH I/2022
Příplatek k ceně sériového výrobku / atypu

Madla	XE 1 5573,- TU1, TU2, PA, ME, GI 3839,- DI, PE, AT1, AT2, RA, LI, XE2, díry pro vlastní madlo 3839,-	strana 348-353
Piskovaná skla	Dekor Stripe 2, Stripe 4 4426,- Všechny ostatní Kermi dekory 5310,- Individuální dekory na požádání.	strana 354-367
Zrcadlové sklo	Šířka v mm každého výrobku - 550 6617,- 551-950 11448,- 951-1250 16254,- 1251-2050 22873,-	strana 368-371
Povrchy	k ceně stříbrná vysoký lesk 25%	strana 372-375



Způsoby montáže

Nika

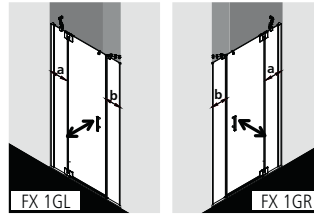

Roh: FX 1GR/L a FX UWD (strana 122) / FX UVD (strana 126)

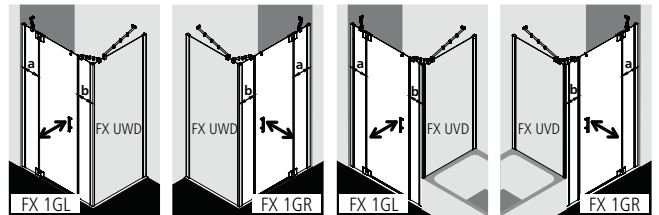

U-Kabina: FX 1GR/L jako atyp a FX UWD (strana 122) / FX UVD (strana 126)

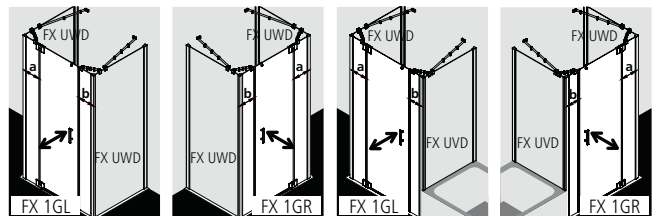

Na přízdívku: Volitelně jako atypické provedení se stěnovým profilem přizpůsobeným pro uchycení na přízdívku jen dle výkresu.

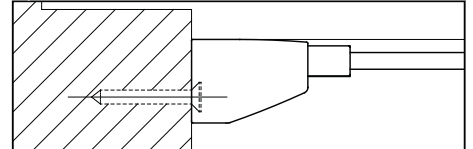

Popis výrobku

- K montáži do niky nebo pro kombinaci s FX UWD boční stěnou / FX UVD boční stěnou zkrácenou na vanu.
- Částečně rámové dveře se dvěma pevnými poli a dveřmi otvíravými dovnitř i ven.
- S FILIA-stabilizátory (vnitřními vzpěrami) ZDSS VSS FX. Použitím stabilizátoru se zvýší sprchový kout o 25mm, viz strana 8.
- Bezpečnostní 6 mm sklo dle normy DIN EN 12150, s povrchovou úpravou KermiCLEAN.
- Kvalitní eloxované hliníkové profily, panty a madla z kvalitní oceli.
- Nastavitelná šířka v každém stěnovém profilu 25 mm.
- Panty s integrovaným zdvihovým mechanismem.
- Spolehlivé utěsnění zajišťují svislá těsnění a magnetické lišty a vodorovné těsnění s okapničkou.
- Lze instalovat s prahovou lištou (výška 6 mm) ●●, nebo bez prahové lišty (bezbariérové) ●●●, viz strana 22-23.
- FILIA XP splňuje požadavky normy DIN EN 14428 ohledně těsnosti proti odstříkující vodě.
- Součástí dodávky: upevňovací materiál. Volně umístitelný čirý háček na ručník.

Zaměření + montáž

Informace k zaměření + montáži viz strana 4 - 7

Kermi sprchové kouty jsou určeny k montáži na vaničku resp. podlahu. Při jiném způsobu instalace než na vaničku je třeba zajistit srovnatelné instalační podmínky (spád, utěsnění dle DIN 18534,...).

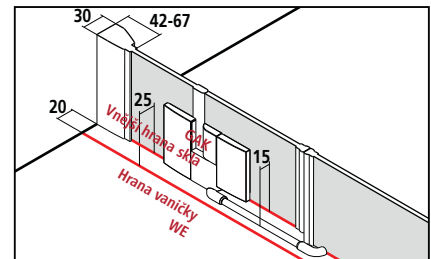



Nastavitelná šířka BV v nice = Hrana vaničky WE

Nastavitelná šířka BV v rohu = Hrana vaničky WE - 10mm

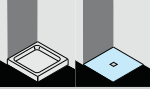

FX 1GR/L

Sériový výrobek				Při objednávce vždy uveďte:						
 <p>Všechny rozměry jsou v mm a při kolmých stěnách. Při odchylce stěny pod pevným polem více než 2 mm a celkové odchylce více než 3 mm nedoporučujeme standardní montáž, ale atypické řešení. Výška 1850 mm (FX 1GR/L...18..K) za stejnou cenu jako výška 2000 mm. Možnost dalšího rozšíření pomocí rozšiřovacího profilu ZDSVSV1FX...K příslušenství strana 138.</p>				FX 1GR = s panty vpravo FX 1GL = s panty vlevo						
Výška sprchového koutu	Hrana vaničky WE	Vnější hrana skla GAK	Sprchová vanička (šedě) Podlaha (modře)	Šířka vstupu	Šířka pevného pole a	Šířka pevného pole b	Číslo výrobku stříbrná vysoký lesk = V ESG čiré s KermiCLEAN = P	Cena v CZK bez DPH I/2022		
	v nise / s FX UVD	s FX UVD	s FX UVD							
2000	1060-1110	1080-1118	1065-1103	1100	693	180-205	171-196	FX 1GR/L 11020 VPK	27517,-	
	1160-1210	1180-1218	1165-1203	1200	693	250-275	201-226	FX 1GR/L 12020 VPK		
	1175-1225	1195-1233	1180-1218	1200	693	250-275	216-241	FX 1GR/L 12320 VPK		
	1260-1310	1280-1318	1265-1303	1300	693	250-275	301-326	FX 1GR/L 13020 VPK	30801,-	
	1360-1410	1380-1418	1365-1403	1400	693	250-275	401-426	FX 1GR/L 14020 VPK		
	1375-1425	1395-1433	1380-1418	1400	693	285-310	381-406	FX 1GR/L 14320 VPK	34473,-	
	1460-1510	1480-1518	1465-1503	1500	693	350-375	401-426	FX 1GR/L 15020 VPK		
	1475-1525	1495-1533	1480-1518	1500	693	385-410	381-406	FX 1GR/L 15320 VPK		
	1560-1610	1580-1618	1565-1603	1600	693	350-375	501-526	FX 1GR/L 16020 VPK		
	1660-1710	1680-1718	1665-1703	1700	693	450-475	501-526	FX 1GR/L 17020 VPK		
	1760-1810	1780-1818	1765-1803	1800	693	450-475	601-626	FX 1GR/L 18020 VPK	38659,-	
1775-1825	1795-1833	1780-1818	1800	693	550-575	516-541	FX 1GR/L 18320 VPK			

Atypické provedení jen podle výkresu				Při objednávce vždy uveďte:			Rozměr = hrana vaničky Rozměr = vnější hrana skla Více viz strana 6-7		
 <p>Všechny rozměry jsou v mm. Nastavitelná šířka atypu + 30 mm / - 20 mm.</p>				FX 1GR = s panty vpravo FX 1GL = s panty vlevo			Číslo výrobku stříbrná vysoký lesk ESG čiré s KermiCLEAN		Cena v CZK bez DPH I/2022
Výška sprchového koutu	Hrana vaničky WE max. 2550	Šířka pevného pole a	Šířka pevného pole b	Šířka křídla				Objednací údaje	
do 2000	do 1250	min. 170 / max. 880	min. 170 / max. 1000	max. 800			FX 1GR/L	37416,-	FX 1GR/L
	1251-1650	min. 170 / max. 880	min. 170 / max. 1000	max. 800			FX 1GR/L	42327,-	+ výška sprchového koutu
	1651-2050	min. 170 / max. 880	min. 170 / max. 1000	max. 800			FX 1GR/L	47237,-	+ Hrana vaničky / vnější hrana skla
	2051-2450	min. 170 / max. 880	min. 170 / max. 1000	max. 800			FX 1GR/L	52148,-	+ šířka pevného pole a
	2451-2550	min. 170 / max. 880	min. 170 / max. 1000	max. 800			FX 1GR/L	57059,-	+ šířka pevného pole b + šířka křídla dveří + povrch + sklo
									+ CZK 3839,- k ceně atypického výrobku za každý úkos
									+ CZK 3839,- k ceně atypického výrobku za každý výřez
									na vyžádání

Skla		K ceně ESG čiré s KermiCLEAN	
Další skla lze objednat přes KermiEXTRA.		Kód	Cena
■	ESG mléčné SR Opaco	Y	+ 4426,-
■	ESG barevné šedé sklo	M	+ 40%

Příklad objednávky:
FX 1GR 11020 VYK
 V = stříbrná vysoký lesk
 Y = ESG mléčné SR Opaco s KermiCLEAN

KermiEXTRA							Cena v CZK bez DPH I/2022	
							Příplatek k ceně sériového výrobku / atypu	
Madla	XE 1	5573,-	TU1, TU2, PA, ME, GI	3839,-	DI, PE, AT1, AT2, RA, LI, XE2, díry pro vlastní madlo	3839,-	strana 348-353	
Pískovaná skla	Dekor Stripe 2, Stripe 4	4426,-	Všechny ostatní Kermi dekory		5310,-	Individuální dekory na poptávku.	strana 354-367	
Zrcadlové sklo	Šířka v mm každého výrobku	- 550	6617,-	551-950	11448,-	951-1250 16254,-	1251-2050 22873,-	
Povrchy	k ceně stříbrná vysoký lesk	25%					od 2051 29491,-	strana 368-371
							strana 372-375	



Způsoby montáže

Roh: FX 1WR/L a FX TWD (strana 120) / FX TVD (strana 124)

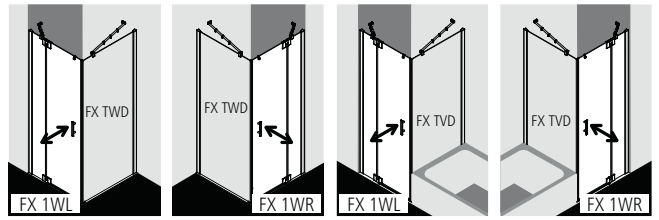

U-Kabina: FX 1WR/L jako atypické provedení a FX TWD (strana 120) / FX TVD (strana 124) a FX UWD (strana 122)

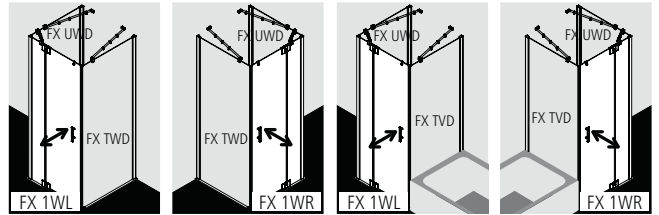

Na přízdívku: Volitelně jako atypické provedení se stěnovým profilem přizpůsobeným pro uchycení na přízdívku jen dle výkresu.

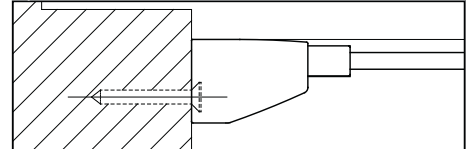

Popis výrobku

- Pro kombinaci s FX TWD boční stěnou / FX TVD zkrácenou boční stěnou vedle vany, boční stěna vždy na straně dovírání.
- Částečně rámové dveře otvíravé dovnitř i ven, s pevným polem.
- Včetně FILIA-stabilizátoru (vnitřní vzpěry) ZDSS VSS FX. Použitím stabilizátoru se zvýší sprchový kout o 25mm, viz strana 8.
- Bezpečnostní 6 mm sklo dle normy DIN EN 12150, s povrchovou úpravou KermiCLEAN.
- Kvalitní eloxované hliníkové profily, panty a madla z kvalitní oceli.
- Nastavitelná šířka ve stěnovém profilu 25 mm.
- Panty s integrovaným zdvihovým mechanismem.
- Svislá těsnění, magnetické lišty a vodorovné těsnění s okapničkou.
- Lze instalovat s prahovou lištou (výška 6 mm) ●●, nebo bez prahové lišty (bezbariérové) ●●●, viz strana 22-23.
- FILIA XP splňuje požadavky normy DIN EN 14428 ohledně těsnosti proti odstříkující vodě.
- Součástí dodávky: upevňovací materiál. Volně umístitelný čirý háček na ručník.

Zaměření + montáž

Informace k zaměření + montáži viz strana 4 - 7

Kermi sprchové kouty jsou určeny k montáži na vaničku resp. podlahu. Při jiném způsobu instalace než na vaničku je třeba zajistit srovnatelné instalační podmínky (spád, utěsnění dle DIN 18534,...).

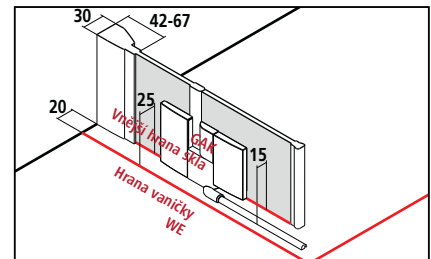

Nastavitelná šířka BV v nice = Hrana vaničky WE

Nastavitelná šířka BV v rohu = Hrana vaničky WE - 10mm



FX 1WR/L

Výška sprchového koutu		Sériový výrobek					Při objednávce vždy uveďte:		Číslo výrobku stříbrná vysoký lesk = V ESG čiré s KermiCLEAN = P	Cena v CZK bez DPH I/2022
Hrana vaničky WE		Vnější hrana skla GAK	Sprchová vanička (šedě) Podlaha (modře)	Šířka vstupu	Šířka pevného pole	FX 1WR = kyvné dveře/panty vpravo	FX 1WL = kyvné dveře/panty vlevo			
s FX TWD		s FX TWD								
2000	735-760	730-755	710-735	750	431	250-275			FX 1WR/L 07520 VPK	21078,-
	760-785	755-780	735-760	750	456	140-165			FX 1WR/L 07820 VPK	
	785-810	780-805	760-785	800	481	250-275			FX 1WR/L 08020 VPK	
	810-835	805-830	785-810	800	506	250-275			FX 1WR/L 08320 VPK	
	885-910	880-905	860-885	900	581	250-275			FX 1WR/L 09020 VPK	
	910-935	905-930	885-910	900	606	250-275			FX 1WR/L 09320 VPK	
	985-1010	980-1005	960-985	1000	681	250-275			FX 1WR/L 10020 VPK	23460,-
	1010-1035	1005-1030	985-1010	1000	676	280-305			FX 1WR/L 10320 VPK	
	1085-1110	1080-1105	1060-1085	1100	681	350-375			FX 1WR/L 11020 VPK	
	1185-1210	1180-1205	1160-1185	1200	681	450-475			FX 1WR/L 12020 VPK	26101,-
	1210-1235	1205-1230	1185-1210	1200	676	480-505			FX 1WR/L 12320 VPK	
	1285-1310	1280-1305	1260-1285	1300	681	550-575			FX 1WR/L 13020 VPK	29128,-
	1385-1410	1380-1405	1360-1385	1400	681	650-675			FX 1WR/L 14020 VPK	32605,-
1410-1435	1405-1430	1385-1410	1400	676	680-705			FX 1WR/L 14320 VPK		

Výška sprchového koutu		Atypické provedení jen podle výkresu			Při objednávce vždy uveďte:		Rozměr = hrana vaničky Rozměr = vnější hrana skla Více viz strana 6-7		Číslo výrobku stříbrná vysoký lesk ESG čiré s KermiCLEAN	Cena v CZK bez DPH I/2022	Objednací údaje
Hrana vaničky WE max. 1550		Šířka pevného pole	Šířka křídla		FX 1WR = kyvné dveře/panty vpravo	FX 1WL = kyvné dveře/panty vlevo					
do 2000	601-950	min. 170 / max. 880	max. 800					FX 1WR/L	28239,-	FX 1WR/L	
	951-1250	min. 170 / max. 880	max. 800					FX 1WR/L	35323,-	+ výška sprchového koutu	
	1251-1550	min. 170 / max. 880	max. 800					FX 1WR/L	39669,-	+ Hrana vaničky / vnější hrana skla + šířka pevného pole + šířka křídla dveří + povrch + sklo	
	Šikmý řez	+ CZK 3839,- k ceně atypického výrobku za každý úkos									
	Výřez	+ CZK 3839,- k ceně atypického výrobku za každý výřez									
	Zvláštní zhotovení	na vyžádání									

Skla	K ceně ESG čiré s KermiCLEAN	
	Kód	Cena
Další skla lze objednat přes KermiEXTRA.		
■ ESG mléčné SR Opaco	Y	+ 4426,-
■ ESG barevné šedé sklo	M	+ 40%

Příklad objednávky:
FX 1WR 07520 VYK
V = stříbrná vysoký lesk
Y = ESG mléčné SR Opaco s KermiCLEAN

KermiEXTRA		Cena v CZK bez DPH I/2022				
		Příplatek k ceně sériového výrobku / atypu				
Madla	XE 1 5573,- TU1, TU2, PA, ME, GI 3839,- DI, PE, AT1, AT2, RA, LI, XE2, díry pro vlastní madlo 3839,-				strana 348-353	
Pískovaná skla	Dekor Stripe 2, Stripe 4 4426,-	Všechny ostatní Kermi dekory 5310,-	Individuální dekory na poptávku.		strana 354-367	
Zrcadlové sklo	Šířka v mm každého výrobku	- 550 6617,-	551-950 11448,-	951-1250 16254,-	1251-2050 22873,-	strana 368-371
Povrchy	k ceně stříbrná vysoký lesk	25%			strana 372-375	



Způsoby montáže

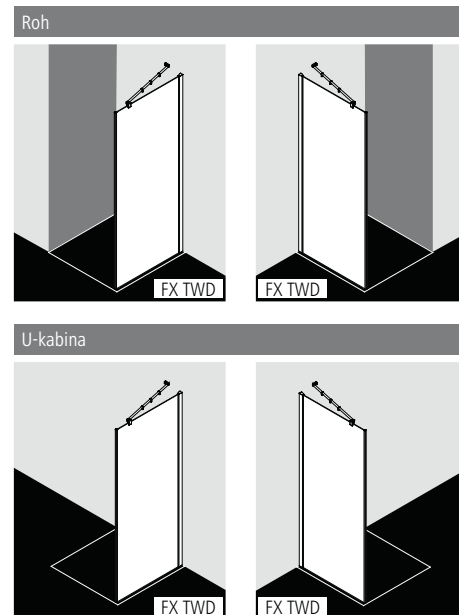

Na přízdívku: Volitelně jako atypické provedení se stěnovým profilem přizpůsobeným pro uchycení na přízdívku jen dle výkresu.

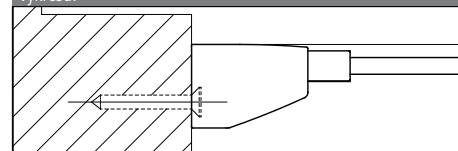

Popis výrobku

- Pro kombinaci s FX 1WR/L kyvnými 1-křídlymi dveřmi s pevným polem.
- Částečně rámová boční stěna.
- Včetně FILIA-stabilizátoru (vnitřní vzpěry) ZDSS VSS FX. Použitím stabilizátoru se zvýší sprchový kout o 25mm, viz strana 8.
- Bezpečnostní 6 mm sklo dle normy DIN EN 12150, s povrchovou úpravou KermiCLEAN.
- Kvalitní eloxované hliníkové profily.
- Nastavitelná šířka ve stěnovém profilu 25 mm.
- Svislá magnetická lišta.
- FILIA XP splňuje požadavky normy DIN EN 14428 ohledně těsnosti proti odšťukující vodě.
- Součástí dodávky: upevňovací materiál.

Zaměření + montáž

Informace k zaměření + montáži viz strana 4 - 7

Kermi sprchové kouty jsou určeny k montáži na vaničku resp. podlahu. Při jiném způsobu instalace než na vaničku je třeba zajistit srovnatelné instalační podmínky (spád, utěsnění dle DIN 18534,...).

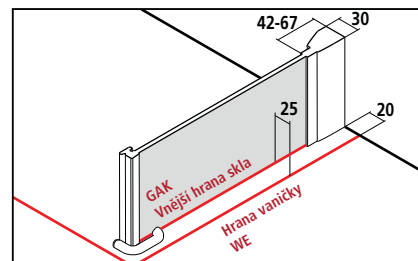

Nastavitelná šířka BV = Hrana vaničky WE - 10mm



Sériový výrobek						Boční stěnu lze instalovat jako levou i pravou.	
		Všechny rozměry jsou v mm a při kolmých stěnách. Při odchylkách zdi pod boční stěnou vyšších než 3 mm nedoporučujeme standardní montáž, ale atypické řešení. Výška 1850 mm (FX TWD...18..K) za stejnou cenu jako výška 2000 mm. Možnost dalšího rozšíření pomocí rozšiřovacího profilu ZDSVSV1FX...K příslušenství strana 138.					
Výška sprchového koutu	Hrana vaničky WE	Vnější hrana skla GAK	Sprchová vanička (sedě) Podlaha (modře)	Šířka volně stojící boční stěny		Číslo výrobku stříbrná vysoký lesk = V ESG čiré s KermiCLEAN = P	Cena v CZK bez DPH I/2022
2000	735-760	710-735	750	710-735		FX TWD 07520 VPK	13646,-
	760-785	735-760	750	735-760		FX TWD 07820 VPK	
	785-810	760-785	800	760-785		FX TWD 08020 VPK	
	810-835	785-810	800	785-810		FX TWD 08320 VPK	
	885-910	860-885	900	860-885		FX TWD 09020 VPK	
	910-935	885-910	900	885-910		FX TWD 09320 VPK	
	985-1010	960-985	1000	960-985		FX TWD 10020 VPK	15076,-
	1010-1035	985-1010	1000	985-1010		FX TWD 10320 VPK	

Atypické provedení jen podle výkresu						Při objednávce vždy uveďte:	
		Všechny rozměry jsou v mm. Nelze dodat U-kabinu větší než 1200mm, boční stěna na vanu není možná! Nastavitelná šířka atypu + 15 mm / - 10 mm.				Boční stěnu lze instalovat jako levou i pravou. Rozměr = hrana vaničky Rozměr = vnější hrana skla Více viz strana 6-7	
Výška sprchového koutu	Hrana vaničky WE max. 1450				Číslo výrobku stříbrná vysoký lesk ESG čiré s KermiCLEAN	Cena v CZK bez DPH I/2022	Objednací údaje
do 2000	do 950				FX TWD	19599,-	FX TWD
	951-1250				FX TWD		+ výška sprchového koutu
	1251-1450				FX TWD		+ Hrana vaničky / vnější hrana skla
							+ povrch
							+ sklo

Skla	K ceně ESG čiré		K ceně ESG čiré s KermiCLEAN	
	Kód	Cena	Kód	Cena
Další skla lze objednat přes KermiEXTRA. ■ ESG mléčné SR Opaco ■ ESG barevně šedé sklo	U	+ 4426,-	Y	+ 4426,-
	L	+ 40%	M	+ 40%

Příklad objednávky:
FX TWD 07520 VYK
 V = stříbrná vysoký lesk
 Y = ESG mléčné SR Opaco s KermiCLEAN

- Držák ručníku 660 mm namontován z výroby. + CZK 5388,- k ceně atypického výrobku, více informací strana 138
- Držák ručníku 340 mm namontován z výroby. + CZK 4273,- k ceně atypického výrobku, více informací strana 138

KermiEXTRA						Cena v CZK bez DPH I/2022 Příplatek k ceně sériového výrobku / atypu	
Pískovaná skla	Dekor Stripe 2, Stripe 4 4426,-	Všechny ostatní Kermi dekory	5310,-	Individuální dekory na poptávku.			strana 354-367
Zrcadlové sklo	Šířka v mm každého výrobku	- 550	6617,-	551-950	11448,-	951-1250	16254,-
				1251-2050	22873,-		strana 368-371
Povrchy	k ceně stříbrná vysoký lesk	25%					strana 372-375



Způsoby montáže

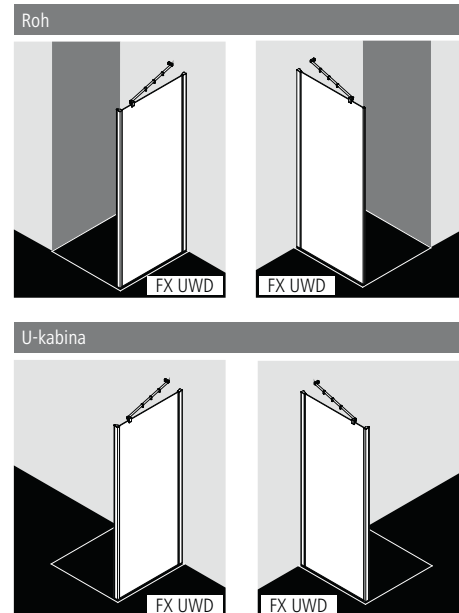

Na přízdívku: Volitelně jako atypické provedení se stěnovým profilem přizpůsobeným pro uchycení na přízdívku jen dle výkresu.

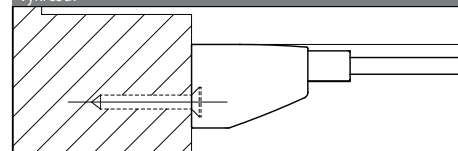

Popis výrobku

- Pouze pro kombinaci s FX 1GR/L kyvnými 1-křídlymi dveřmi s pevnými poli a pro U-kabinu.
- Částečně rámová boční stěna.
- Včetně FILIA-stabilizátoru (vnitřní vzpěry) ZDSS VSS FX. Použitím stabilizátoru se zvýší sprchový kout o 25mm, viz strana 8.
- Bezpečnostní 6 mm sklo dle normy DIN EN 12150, s povrchovou úpravou KermiCLEAN.
- Kvalitní eloxované hliníkové profily.
- Nastavitelná šířka ve stěnovém profilu 25 mm.
- FILIA XP splňuje požadavky normy DIN EN 14428 ohledně těsnosti proti odstříkující vodě.
- Součástí dodávky: upevňovací materiál.

Zaměření + montáž

Informace k zaměření + montáži viz strana 4 - 7



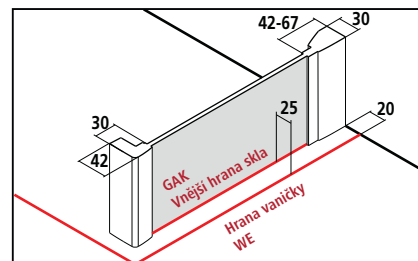

Kermi sprchové kouty jsou určeny k montáži na vaničku resp. podlahu. Při jiném způsobu instalace než na vaničku je třeba zajistit srovnatelné instalační podmínky (spád, utěsnění dle DIN 18534,...).

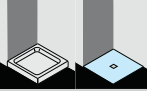

Nastavitelná šířka BV = Hrana vaničky WE - 10mm



Sériový výrobek		Boční stěnu lze instalovat jako levou i pravou.			
		Všechny rozměry jsou v mm a při kolmých stěnách. Při odchylkách zdi pod boční stěnou vyšších než 3 mm nedoporučujeme standardní montáž, ale atypické řešení. Výška 1850 mm (FX UWD...18..K) za stejnou cenu jako výška 2000 mm. Možnost dalšího rozšíření pomocí rozšiřovacího profilu ZDSVSV1FX...K příslušenství strana 138.			
Výška sprchového koutu	Hrana vaničky WE	Vnější hrana skla GAK	Sprchová vanička (šedě) Podlaha (modře)	Číslo výrobku stříbrná vysoký lesk = V ESG čiré s KermiCLEAN = P	Cena v CZK bez DPH I/2022
2000	735-760	710-735	750	FX UWD 07520 VPK	17020,-
	760-785	735-760	750	FX UWD 07820 VPK	
	785-810	760-785	800	FX UWD 08020 VPK	
	810-835	785-810	800	FX UWD 08320 VPK	
	885-910	860-885	900	FX UWD 09020 VPK	
	910-935	885-910	900	FX UWD 09320 VPK	
	985-1010	960-985	1000	FX UWD 10020 VPK	18823,-
	1010-1035	985-1010	1000	FX UWD 10320 VPK	

Atypické provedení jen podle výkresu		Boční stěnu lze instalovat jako levou i pravou.			Při objednávce vždy uveďte:	
		Všechny rozměry jsou v mm. Nelze dodat U-kabinu větší než 1200mm, boční stěna na vanu není možná! Nastavitelná šířka atypu + 15 mm / - 10 mm.			Rozměr = hrana vaničky Rozměr = vnější hrana skla Více viz strana 6-7	
Výška sprchového koutu	Hrana vaničky WE max. 1450	Číslo výrobku stříbrná vysoký lesk ESG čiré s KermiCLEAN	Cena v CZK bez DPH I/2022	Objednací údaje		
do 2000	do 950	FX UWD	22444,-	FX UWD		
	951-1250	FX UWD		+ výška sprchového koutu		
	1251-1450	FX UWD		+ hrana vaničky / vnější hrana skla + povrch + sklo		
	Šikmý řez	+ CZK 3839,- k ceně atypického výrobku za každý úkos				
	Výřez	+ CZK 3839,- k ceně atypického výrobku za každý výřez				
	Zvláštní zhotovení	na vyžádání				

Skla	K ceně ESG čiré		K ceně ESG čiré s KermiCLEAN	
	Kód	Cena	Kód	Cena
Další skla lze objednat přes KermiEXTRA. ■ ESG mléčné SR Opaco ■ ESG barevné šedé sklo	U	+ 4426,-	Y	+ 4426,-
	L	+ 40%	M	+ 40%

Příklad objednávky:
FX UWD 07520 VYK
 V = stříbrná vysoký lesk
 Y = ESG mléčné SR Opaco s KermiCLEAN

- Držák ručníku 660 mm namontován z výroby. + CZK 5388,- k ceně atypického výrobku, více informací strana 138
- Držák ručníku 340 mm namontován z výroby. + CZK 4273,- k ceně atypického výrobku, více informací strana 138

KermiEXTRA		Cena v CZK bez DPH I/2022	
		Příplatek k ceně sériového výrobku / atypu	
Pískovaná skla	Dekor Stripe 2, Stripe 4 4426,-	Všechny ostatní Kermi dekory	5310,- Individuální dekory na poptávku. strana 354-367
Zrcadlové sklo	Šířka v mm každého výrobku	- 550 6617,-	551-950 11448,- 951-1250 16254,- 1251-2050 22873,- strana 368-371
Povrchy	k ceně stříbrná vysoký lesk	25%	strana 372-375



Způsoby montáže

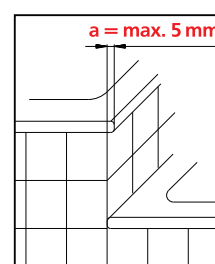
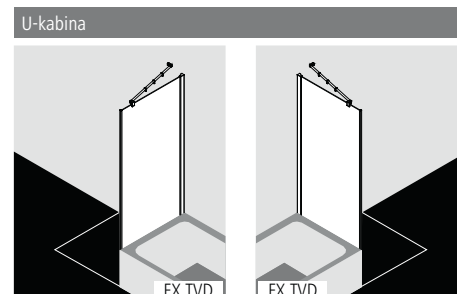
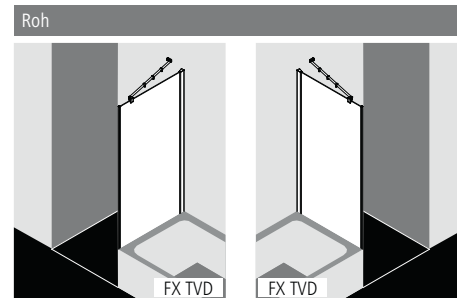

Přesahující hrana **a** při napojení vany a sprchové vaničky **max. 5 mm**.

Na přízdívku: Volitelně jako atypické provedení se stěnovým profilem přizpůsobeným pro uchycení na přízdívku jen dle výkresu.

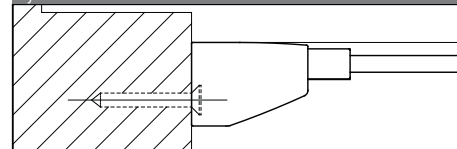

Popis výrobku

- Pro kombinaci s FX 1WR/L kyvnými 1-křídlymi dveřmi s pevným polem.
- Částečně rámová zkrácená boční stěna vedle vany.
- Včetně FILIA-stabilizátoru (vnitřní vzpěry) ZDSS VSS FX. Použitím stabilizátoru se zvýší sprchový kout o 25mm, viz strana 8.
- Bezpečnostní 6 mm sklo dle normy DIN EN 12150, s povrchovou úpravou KermiCLEAN.
- Kvalitní eloxované hliníkové profily.
- Nastavitelná šířka ve stěnovém profilu 25 mm.
- Svislá magnetická lišta.
- FILIA XP splňuje požadavky normy DIN EN 14428 ohledně těsnosti proti odšťukující vodě.
- Součástí dodávky: upevňovací materiál.

Zaměření + montáž

Informace k zaměření + montáži viz strana 4 - 7

Kermi sprchové kouty jsou určeny k montáži na vaničku resp. podlahu. Při jiném způsobu instalace než na vaničku je třeba zajistit srovnatelné instalační podmínky (spád, utěsnění dle DIN 18534,...).

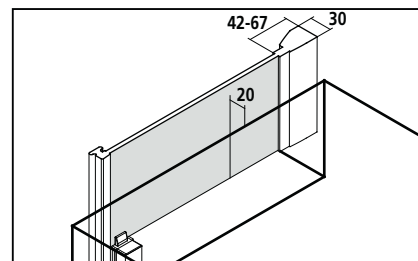

Nastavitelná šířka BV = Hrana vaničky WE - 10mm



Sériový výrobek

Všechny rozměry jsou v mm a při kolmých stěnách. Nelze dodat boční stěnu na vanu! Výška 1600 mm (FX TVD...16..K) Boční stěnu lze instalovat jako levou i pravou.
za stejnou cenu jako výška 1750 mm. Sériová výška 1600 mm vhodná pro dveře 1850 mm,
přesná výška 1640 mm.
Možnost dalšího rozšíření pomocí rozšiřovacího profilu ZDSVSV1FX...K příslušenství strana 138.

Výška sprchového koutu	Hrana vaničky WE	Sprchová vanička	Přesná výška FX TVD	Výškový rozdíl sprchové vaničky a vany		Číslo výrobku stříbrná vysoký lesk = V ESG čiré s KermiCLEAN = P	Cena v CZK bez DPH I/2022
1750 vhodná k dveřím H = 2000	735-760	750	1790	min. 250		FX TVD 07517 VPK	13646,-
	785-810	800	1790	min. 250		FX TVD 08017 VPK	
	885-910	900	1790	min. 250		FX TVD 09017 VPK	
	985-1010	1000	1790	min. 250		FX TVD 10017 VPK	15076,-

Atypické provedení jen podle výkresu

Všechny rozměry jsou v mm. Nelze dodat U-kabinu větší než 1200mm, boční stěna na vanu není možná!
Nastavitelná šířka atypu + 15 mm / - 10 mm.

Boční stěnu lze instalovat jako levou i pravou.

Při objednávce vždy uveďte:

Výška horní hrany vany.
Dopočet přesahu přes vanu bude proveden v Kermi.

Výška sprchového koutu	Hrana vaničky WE max. 1450		Číslo výrobku stříbrná vysoký lesk ESG čiré s KermiCLEAN	Cena v CZK bez DPH I/2022	Objednávací údaje
do 2000	do 950		FX TVD	19599,-	FX TVD
	951-1250		FX TVD		+ výška sprchového koutu
	1251-1450		FX TVD		+ hrana vaničky + povrch + sklo



Šikmý řez

+ CZK 3839,- k ceně atypického výrobku za každý úkos



Výřez

+ CZK 3839,- k ceně atypického výrobku za každý výřez



Zvláštní zhotovení

na vyžádání

Skla	K ceně ESG čiré		K ceně ESG čiré s KermiCLEAN	
	Kód	Cena	Kód	Cena
■ Další skla lze objednat přes KermiEXTRA.				
■ ESG mléčné SR Opaco	U	+ 4426,-	Y	+ 4426,-
■ ESG barevné šedé sklo	L	+ 40%	M	+ 40%

Příklad objednávky:

FX TVD 07517 VYK

V = stříbrná vysoký lesk

Y = ESG mléčné SR Opaco s KermiCLEAN

- Držák ručníku 660 mm namontován z výroby. + CZK 5388,- k ceně atypického výrobku, více informací strana 138
- Držák ručníku 340 mm namontován z výroby. + CZK 4273,- k ceně atypického výrobku, více informací strana 138

KermiEXTRA

Cena v CZK bez DPH I/2022
Příplatek k ceně sériového výrobku / atypu

Pískovaná skla	Dekor Stripe 2, Stripe 4 4426,-	Všechny ostatní Kermi dekory	5310,-	Individuální dekory na poptávku.	strana 354-367
Zrcadlové sklo	Šířka v mm každého výrobku	- 550	6617,-	551-950 11448,- 951-1250 16254,- 1251-2050 22873,-	strana 368-371
Povrchy	k ceně stříbrná vysoký lesk	25%			strana 372-375

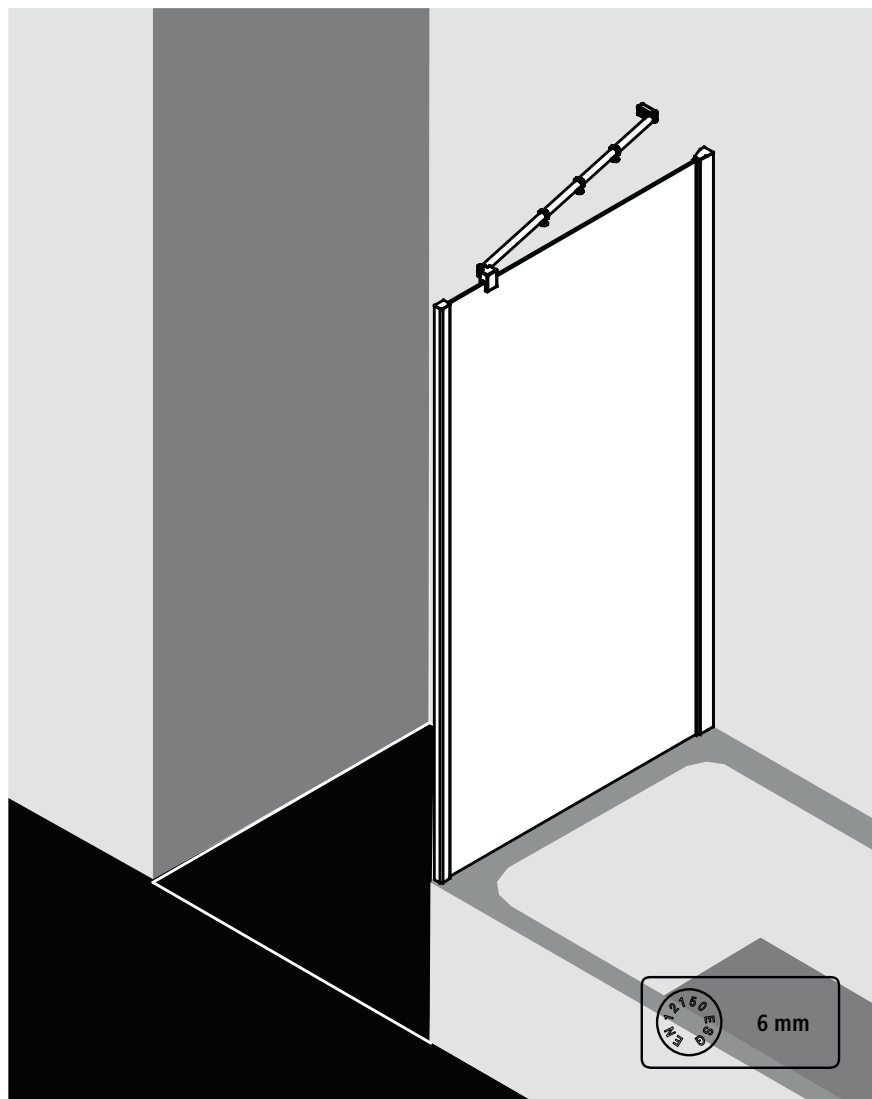

Způsoby montáže

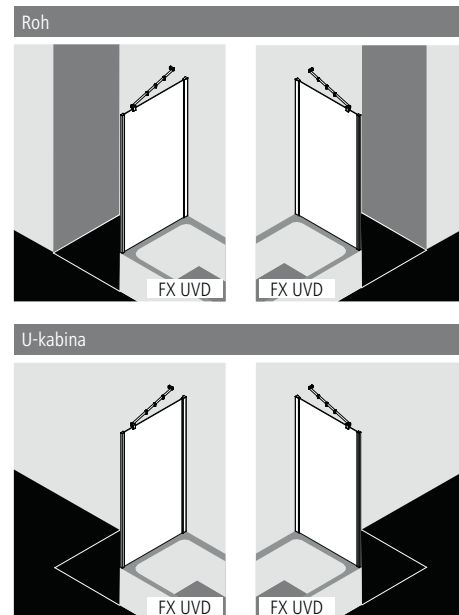

Na přízdívku: Volitelně jako atypické provedení se stěnovým profilem přizpůsobeným pro uchycení na přízdívku jen dle výkresu.

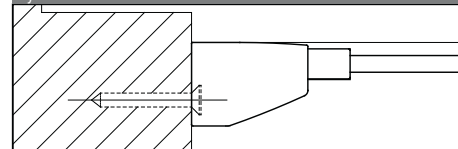

Popis výrobku

- Pouze pro kombinaci s FX 1GR/L kyvnými 1-křídlými dveřmi s pevnými poli a pro U-kabinu.
- Částečně rámová zkrácená boční stěna na vanu.
- Včetně FILIA-stabilizátoru (vnitřní vzpěry) ZDSS VSS FX. Použitím stabilizátoru se zvýší sprchový kout o 25mm, viz strana 8.
- Bezpečnostní 6 mm sklo dle normy DIN EN 12150, s povrchovou úpravou KermiCLEAN.
- Kvalitní eloxované hliníkové profily.
- Nastavitelná šířka ve stěnovém profilu 25 mm.
- FILIA XP splňuje požadavky normy DIN EN 14428 ohledně těsnosti proti odšťukující vodě.
- Součástí dodávky: upevňovací materiál.

Zaměření + montáž

Informace k zaměření + montáži viz strana 4 - 7

Kermi sprchové kouty jsou určeny k montáži na vaničku resp. podlahu. Při jiném způsobu instalace než na vaničku je třeba zajistit srovnatelné instalační podmínky (spád, utěsnění dle DIN 18534,...).

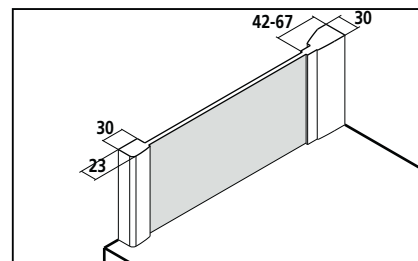

Nastavitelná šířka BV = Hrana vaničky WE - 10mm



FX UVD

Sériový výrobek

Všechny rozměry jsou v mm a při kolmých stěnách.
Při odchylkách zdi pod boční stěnou vyšších než 3 mm nedoporučujeme standardní montáž, ale atypické řešení. Výška 1600 mm (FX UVD...16..K) za stejnou cenu jako výška 1750 mm.
Možnost dalšího rozšíření pomocí rozšiřovacího profilu ZDSVSV1FX...K příslušenství strana 138.

Boční stěnu lze instalovat jako levou i pravou.



Výška sprchového koutu	Hrana vaničky WE	Sprchová vanička	Číslo výrobku stříbrná vysoký lesk = V ESG čiré s KermiCLEAN = P	Cena v CZK bez DPH I/2022
1750	735-760	750	FX UVD 07517 VPK	17020,-
	785-810	800	FX UVD 08017 VPK	
	885-910	900	FX UVD 09017 VPK	
	985-1010	1000	FX UVD 10017 VPK	18823,-

Atypické provedení jen podle výkresu

Všechny rozměry jsou v mm.
Nelze dodat U-kabinu větší než 1200 mm.
Nastavitelná šířka atypu + 15 mm / - 10 mm.

Boční stěnu lze instalovat jako levou i pravou.

Výška sprchového koutu	Hrana vaničky WE max. 1450	Číslo výrobku stříbrná vysoký lesk ESG čiré s KermiCLEAN	Cena v CZK bez DPH I/2022	Objednací údaje
do 2000	do 950	FX UVD	22444,-	FX UVD
	951-1250	FX UVD		+ výška sprchového koutu
	1251-1450	FX UVD		+ hrana vaničky + povrch + sklo

	Šikmý řez	+ CZK 3839,- k ceně atypického výrobku za každý úkos
	Výřez	+ CZK 3839,- k ceně atypického výrobku za každý výřez
	Zvláštní zhotovení	na vyžádání

Skla	K ceně ESG čiré		K ceně ESG čiré s KermiCLEAN	
	Kód	Cena	Kód	Cena
■ Další skla lze objednat přes KermiEXTRA.				
■ ESG mléčné SR Opaco	U	+ 4426,-	Y	+ 4426,-
■ ESG barevné šedé sklo	L	+ 40%	M	+ 40%

Příklad objednávky:

FX UVD 07517 VYK

V = stříbrná vysoký lesk

Y = ESG mléčné SR Opaco s KermiCLEAN

- Držák ručníku 660 mm namontován z výroby. + CZK 5388,- k ceně atypického výrobku, více informací strana 138
- Držák ručníku 340 mm namontován z výroby. + CZK 4273,- k ceně atypického výrobku, více informací strana 138

KermiEXTRA

Cena v CZK bez DPH I/2022
Příplatek k ceně sériového výrobku / atypu

Pískovaná skla	Dekor Stripe 2, Stripe 4 4426,-	Všechny ostatní Kermi dekory	5310,-	Individuální dekory na poptávku.	strana 354-367
Zrcadlové sklo	Šířka v mm každého výrobku	- 550	6617,-	551-950 11448,- 951-1250 16254,- 1251-2050 22873,-	strana 368-371
Povrchy	k ceně stříbrná vysoký lesk	25%			strana 372-375

Rohový vstup 2-dílný (kyvné dveře s pevnými poli) - cena za polovinu sprchového koutu



Popis výrobku

- Cena kompletního sprchového koutu je součtem ceny pravého polovičního dílu FX EPR a levého polovičního dílu FX EPL.
- Je možné libovolně kombinovat poloviční díly různých rozměrů.
- Částečně rámový rohový vstup se dvěma křídly a pevnými poli, dveře otvíravé dovnitř i ven.
- S FILIA-stabilizátory (vnitřními vzpěrami) ZDSS VSS FX. Použitím stabilizátoru se zvýší sprchový kout o 25mm, viz strana 8.
- Bezpečnostní 6 mm sklo dle normy DIN EN 12150, s povrchovou úpravou KermiCLEAN.
- Kvalitní eloxované hliníkové profily, panty a madla z kvalitní oceli.
- Nastavitelná šířka ve stěnovém profilu 25 mm.
- Panty s integrovaným zdvihovým mechanismem.
- Spolehlivé utěsnění zajišťují svislá těsnění a magnetické lišty a vodorovné těsnění s okapničkou.
- Lze instalovat s prahovou lištou (výška 6 mm) ●●, nebo bez prahové lišty (bezbariérově) ●●●, viz strana 22-23.
- FILIA XP splňuje požadavky normy DIN EN 14428 ohledně těsnosti proti odšťikující vodě.
- Součástí dodávky: upevňovací materiál. Volně umístitelný čirý háček na ručičku.

Způsoby montáže

Roh: FX EPR a FX EPL

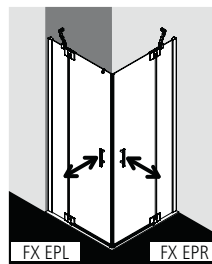

U-kabina: FX EPR/L jako atyp a FX EPR/L a FX UWD (strana 122) / FX UVD (strana 126)

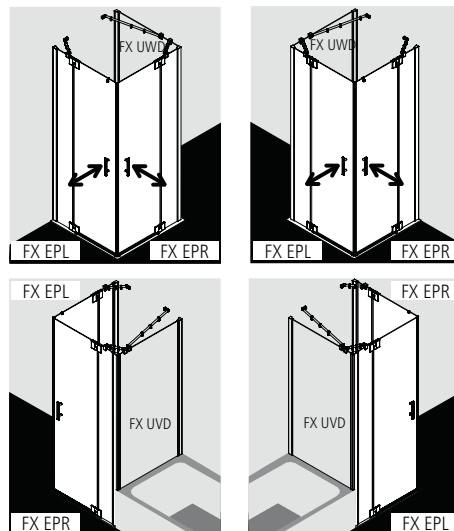

Na přízdívku: Volitelně jako atypické provedení se stěnovým profilem přizpůsobeným pro uchycení na přízdívku jen dle výkresu.

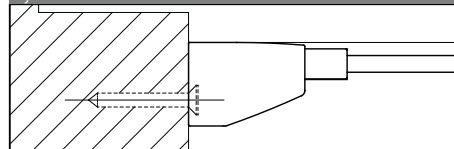

Zaměření + montáž

Informace k zaměření + montáži viz strana 4 - 7

Kermi sprchové kouty jsou určeny k montáži na vaničku resp. podlahu. Při jiném způsobu instalace než na vaničku je třeba zajistit srovnatelné instalační podmínky (spád, utěsnění dle DIN 18534,...).

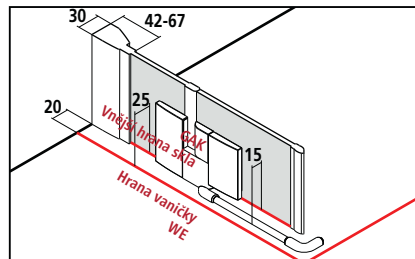

Nastavitelná šířka BV = Hrانا vaničky WE - 10mm



FX EPR + FX EPL

Sériový výrobek							Při objednávce vždy uveďte:		
Všechny rozměry jsou v mm a při kolmých stěnách. Při odchylce stěny pod pevným polem více než 2 mm a celkové odchylce více než 3 mm nedoporučujeme standardní montáž, ale atypické řešení. Výška 1850 mm (FX EPR/L...18..K) za stejnou cenu jako výška 2000 mm. Možnost dalšího rozšíření pomocí rozšiřovacího profilu ZDSVSV1FX...K příslušenství strana 138.							FX EPR = pravý poloviční díl FX EPL = levý poloviční díl		
Cena kompletního sprchového koutu je součtem ceny pravého (FX EPR) a levého (FX EPL) polovičního dílu.									
Výška sprchového koutu	Hrana vaničky WE	Vnější hrana skla GAK	Sprchová vanička (šedě) Podlaha (modře)	Diagonální šířka vstupu 2 polovičních dílů	Šířka pevného pole	Šířka dveří		Číslo výrobku stříbrná vysoký lesk = V ESG čiré s KermiCLEAN = P	Cena v CZK bez DPH I/2022 za poloviční díl
2000	735-760	710-735	750	641	250-275	445		FX EPR 07520 VPK FX EPL 07520 VPK	18437,-
	760-785	735-760	750	676	250-275	470		FX EPR 07820 VPK FX EPL 07820 VPK	
	785-810	760-785	800	711	250-275	495		FX EPR 08020 VPK FX EPL 08020 VPK	
	810-835	785-810	800	747	250-275	520		FX EPR 08320 VPK FX EPL 08320 VPK	
	885-910	860-885	900	853	250-275	595		FX EPR 09020 VPK FX EPL 09020 VPK	
	910-935	885-910	900	888	250-275	620		FX EPR 09320 VPK FX EPL 09320 VPK	
	985-1010	960-985	1000	994	250-275	695		FX EPR 10020 VPK FX EPL 10020 VPK	20434,-
	1010-1035	985-1010	1000	987	280-305	690		FX EPR 10320 VPK FX EPL 10320 VPK	
	1185-1210	1160-1185	1200	994	450-475	695		FX EPR 12020 VPK FX EPL 12020 VPK	22687,-
	1210-1235	1185-1210	1200	987	480-505	690		FX EPR 12320 VPK FX EPL 12320 VPK	

Atypické provedení jen podle výkresu				Při objednávce vždy uveďte:		Rozměr = hrana vaničky Rozměr = vnější hrana skla Více viz strana 6-7	
Všechny rozměry jsou v mm. Nastavitelná šířka atypu + 15 mm / - 10 mm. Cena kompletního sprchového koutu je součtem ceny pravého (FX EPR) a levého polovičního dílu (FX EPL).				FX EPR = pravý poloviční díl FX EPL = levý poloviční díl			
Výška sprchového koutu	Hrana vaničky WE max. 1550	Šířka pevného pole	Šířka křídla		Číslo výrobku stříbrná vysoký lesk ESG čiré s KermiCLEAN	Cena v CZK bez DPH I/2022 za poloviční díl	Objednací údaje
do 2000	601-950	min. 170 / max. 880	max. 800		FX EPR / EPL	24455,-	FX EPR / EPL
	951-1250	min. 170 / max. 880	max. 800		FX EPR / EPL	27274,-	+ výška sprchového koutu + hrana vaničky / vnější hrana skla + šířka pevného pole + šířka křídla dveří + povrch + sklo
	1251-1550	min. 170 / max. 880	max. 800		FX EPR / EPL		

	Šikmý řez	+ CZK 3839,- k ceně atypického výrobku za každý úkos v každém polovičním dílu
	Výřez	+ CZK 3839,- k ceně atypického výrobku za každý výřez v každém polovičním dílu
	Zvláštní zhotovení	na vyžádání

Skla		K ceně polovičního dílu ESG čiré s KermiCLEAN	
Další skla lze objednat přes KermiEXTRA.		Kód	Cena
	ESG mléčné SR Opaco	Y	+ 4426,-
	ESG barevné šedé sklo	M	+ 40%

Příklad objednávky:
FX EPR 07520 VYK
 V = stříbrná vysoký lesk
 Y = ESG mléčné SR Opaco s KermiCLEAN

KermiEXTRA				Cena v CZK bez DPH I/2022 Příplatek k ceně sériového výrobku / atypu polovičního dílu	
Madla	XE 1 5573,- TU1, TU2, PA, ME, GI 3839,-	DI, PE, AT1, AT2, RA, LI, XE2, díry pro vlastní madlo	3839,-		strana 348-353
Pískovaná skla	Dekor Stripe 2, Stripe 4 4426,-	Všechny ostatní Kermi dekory	5310,-	Individuální dekory na poptávku.	strana 354-367
Zrcadlové sklo	Šířka v mm každého výrobku	- 550 6617,- 551-950 11448,- 951-1250 16254,- 1251-2050 22873,-			strana 368-371
Povrchy	k ceně stříbrná vysoký lesk	25%	Rohový vstup kompletní		strana 372-375

Čtvrtkruhový sprchový kout (kynvé dveře s pevnými poli)



Způsoby montáže

Roh: FX P50 / FX P55

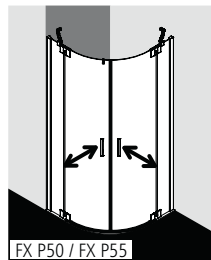

U-Kabina: FX P50 / FX P55 jako atyp a FX UWD (strana 122) / FX UVD (strana 126)

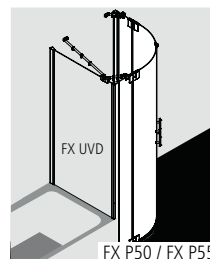
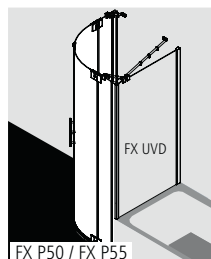
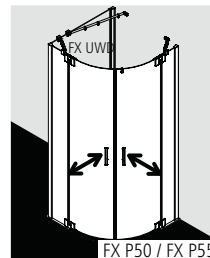
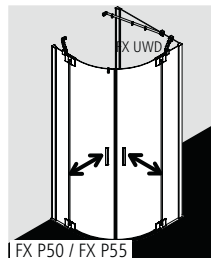

Na přízdívku: Volitelně jako atypické provedení se stěnovým profilem přizpůsobeným pro uchycení na přízdívku jen dle výkresu.

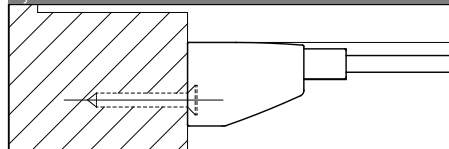

Popis výrobku

- Vhodné čtvrtkruhové sprchové vaničky viz strana 10-15.
- Částečně rámový dvoukřídlý čtvrtkruhový sprchový kout s pevnými poli, s dveřmi otvíravými dovnitř i ven.
- S FILIA-stabilizátory (vnitřními vzpěrami) ZDSS VSS FX. Použitím stabilizátoru se zvýší sprchový kout o 25mm, viz strana 8.
- Bezpečnostní 6 mm sklo dle normy DIN EN 12150, s povrchovou úpravou KermiCLEAN.
- Kvalitní eloxované hliníkové profily, panty a madla z kvalitní oceli.
- Nastavitelná šířka ve stěnovém profilu 25 mm.
- Panty s integrovaným zdvihovým mechanismem.
- Spolehlivé utěsnění zajišťující svislá těsnění a magnetické lišty a vodorovné těsnění s okapničkou.
- Lze instalovat s prahovou lištou (výška 6 mm) ●●, nebo bez prahové lišty (bezbariérové) ●●●, viz strana 22-23.
- FILIA XP splňuje požadavky normy DIN EN 14428 ohledně těsnosti proti odstříkující vodě.
- Součástí dodávky: upevňovací materiál. Volně umístitelný čirý háček na ručník.

Zaměření + montáž

Informace k zaměření + montáži viz strana 4 - 7

Kermi sprchové kouty jsou určeny k montáži na vaničku resp. podlahu. Při jiném způsobu instalace než na vaničku je třeba zajistit srovnatelné instalační podmínky (spád, utěsnění dle DIN 18534,...).

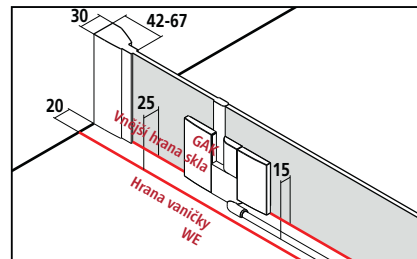

Nastavitelná šířka BV = Hrana vaničky WE - 10mm



FX P50 / FX P55 - PRO SYMETRICKÉ VANIČKY

Sériový výrobek									
Všechny rozměry jsou v mm a při kolmých stěnách. Při odchylkách zdi vyšších než 2 mm nedoporučujeme standardní montáž, ale atypické řešení. Možnost dalšího rozšíření pomocí rozšiřovacího profilu ZDVSV1FX...K příslušenství strana 138.									
Výška sprchového koutu	Hrana vaničky WE	Vnější hrana skla GAK	Sprchová vanička W	Šířka vstupu E	Šířka pevného pole F			Číslo výrobku stříbrná vysoký lesk = V ESG čiré s KermiCLEAN = P	Cena v CZK bez DPH I/2022
2000	885-910	860-885	900	810	285-310			FX P50 09020 VPK	37285,-
	885-910	860-885		885	235-260			FX P55 09020 VPK	
	985-1010	960-985	1000	810	385-410			FX P50 10020 VPK	41105,-
	985-1010	960-985		885	335-360			FX P55 10120 VPK	

Atypické provedení jen podle výkresu								
Všechny rozměry jsou v mm. Není možné jakékoliv přizpůsobení kyvných křídel ani atypická výška. Nastavitelná šířka atypu + 15 mm / - 10 mm.								
Výška sprchového koutu	Hrana vaničky WE max. 1250	Šířka pevného pole F			Číslo výrobku stříbrná vysoký lesk ESG čiré s KermiCLEAN	Cena v CZK bez DPH I/2022	Objednací údaje	
2000	Rádus 500: 760-1250	min. 170 / max. 880			FX P50	54984,-	FX P50 / FX P55	
	Rádus 520/550: 810-1250	min. 170 / max. 880			FX P55		+ výška sprchového koutu + Hrana vaničky / Vnější hrana skla + šířka pevného pole + povrch + sklo	
	Šikmý řez v pevném poli	+ CZK 3839,- k ceně atypického výrobku za každý úkos						
	Výřez v pevném poli	+ CZK 3839,- k ceně atypického výrobku za každý výřez						
	Zvláštní zhotovení	na vyžádání						

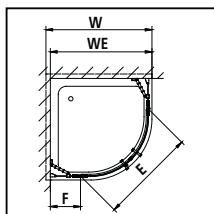

Rádus = b x 2,41

naměřený rozměr b v mm	Rádus vaničky v mm	FILIA XP
207	Rádus 500	FX P50
216	Rádus 520	FX P55
228	Rádus 550	FX P55

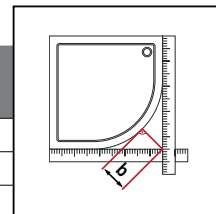

KermiEXTRA

Cena v CZK bez DPH I/2022
Příplatek k ceně sériového výrobku / atypu

Madla(1 kompletní madlo vnitřní a vnější) DI, PE, AT1, LI	3839,-					strana 348-353
Pískovaná skla	Dekor Stripe 2 8410,-	Všechny ostatní Kermi dekory středové (mimo Dekor Stripe 3, Stripe 4) 9252,-	Individuální dekory na poptávku.			strana 354-367
Zrcadlové sklo pevného pole	Šířka v mm každého výrobku	- 550 6617,-	551-950 11448,-	951-1250 16254,-		strana 368-371
Povrchy	k ceně stříbrná vysoký lesk 25%					strana 372-375

Čtvrtkruhový sprchový kout (kynvé dveře s pevnými poli)



Způsoby montáže

Roh: FX P50 / FX P55

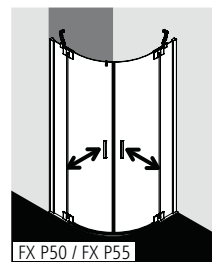

U-Kabina: FX P50 / FX P55 jako atyp a FX UWD (strana 122) / FX UVD (strana 126)

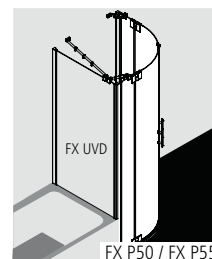
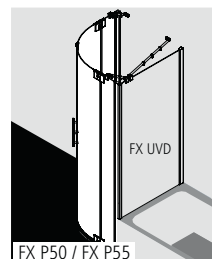
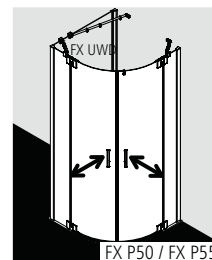
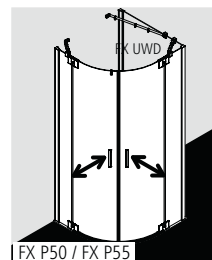

Na přízdívku: Volitelně jako atypické provedení se stěnovým profilem přizpůsobeným pro uchycení na přízdívku jen dle výkresu.

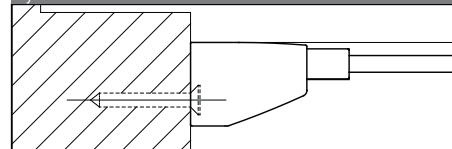

Popis výrobku

- Vhodné čtvrtkruhové sprchové vaničky viz strana 16-17.
- Částečně rámový dvoukřídlý čtvrtkruhový sprchový kout s pevnými poli, s dveřmi otvíravými dovnitř i ven.
- S FILIA-stabilizátory (vnitřními vzpěrami) ZDSS VSS FX. Použitím stabilizátoru se zvýší sprchový kout o 25mm, viz strana 8.
- Bezpečnostní 6 mm sklo dle normy DIN EN 12150, s povrchovou úpravou KermiCLEAN.
- Kvalitní eloxované hliníkové profily, panty a madla z kvalitní oceli.
- Nastavitelná šířka ve stěnovém profilu 25 mm.
- Panty s integrovaným zdvihovým mechanismem.
- Spolehlivé utěsnění zajišťující svislá těsnění a magnetické lišty a vodorovné těsnění s okapničkou.
- Lze instalovat s prahovou lištou (výška 6 mm) ●●, nebo bez prahové lišty (bezbariérové) ●●●, viz strana 22-23.
- FILIA XP splňuje požadavky normy DIN EN 14428 ohledně těsnosti proti odstříkující vodě.
- Součástí dodávky: upevňovací materiál. Volně umístitelný čirý háček na ručník.

Zaměření + montáž

Informace k zaměření + montáži viz strana 4 - 7

Kermi sprchové kouty jsou určeny k montáži na vaničku resp. podlahu. Při jiném způsobu instalace než na vaničku je třeba zajistit srovnatelné instalační podmínky (spád, utěsnění dle DIN 18534,...).

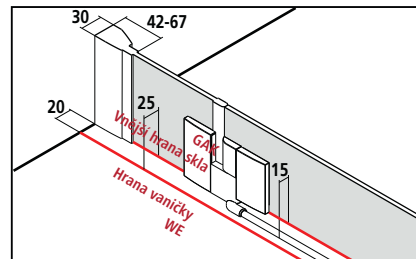

Nastavitelná šířka BV = Hrana vaničky WE - 10mm



FX P50 / FX P55 - PRO ASYMETRICKÉ VANIČKY

Sériový díl pro asymetrické vaničky								
Všechny rozměry jsou v mm a při kolmých stěnách. Při odchylkách zdi vyšších než 2 mm nedoporučujeme standardní montáž, ale atypické řešení. Možnost dalšího rozšíření pomocí rozšiřovacího profilu ZDSVSV1FX...K příslušenství strana 138..								
Výška sprchového koutu	Hrana vaničky WE	Vnější hrana skla GAK	Sprchová vanička W1 / W2	Šířka vstupu E	Šířka pevného pole F1 / F2		Číslo výrobku stříbrná vysoký lesk = V ESG čiré s KermiCLEAN = P	Cena v CZK bez DPH I/2022
Typ vaničky A								
2000	885-910/985-1010	860-885/960-985	900x1000	810	285-310/385-410		FX P50 V4120 VPK	41105,-
	885-910/985-1010	860-885/960-985		885	235-260/335-360		FX P55 V4120 VPK	
	885-910/1185-1210	860-885/1160-1185	900x1200	810	285-310/585-610		FX P50 V7120 VPK	
	885-910/1185-1210	860-885/1160-1185		885	235-260/535-560		FX P55 V7120 VPK	
Typ vaničky B								
2000	985-1010/885-910	960-985/860-885	1000x900	810	385-410/285-310		FX P50 V4220 VPK	41105,-
	985-1010/885-910	960-985/860-885		885	335-360/235-260		FX P55 V4220 VPK	
	1185-1210/885-910	1160-1185/860-885	1200x900	810	585-610/285-310		FX P50 V7220 VPK	
	1185-1210/885-910	1160-1185/860-885		885	535-560/235-260		FX P55 V7220 VPK	

Atypické provedení jen podle výkresu						
Všechny rozměry jsou v mm. Není možné jakékoliv přizpůsobení kyvných křídel ani atypická výška. Nastavitelná šířka atypu + 15 mm / - 10 mm.						
Výška sprchového koutu	Hrana vaničky WE max. 1250	Šířka pevného pole F1 / F2		Číslo výrobku stříbrná vysoký lesk ESG čiré s KermiCLEAN	Cena v CZK bez DPH I/2022	Objednací údaje
2000	Rádus 500: 760-1250	min. 170 / max. 880		FX P50	54984,-	FX P50 / FX P55
	Rádus 520/550: 810-1250	min. 170 / max. 880		FX P55		+ výška sprchového koutu + Hrana vaničky / Vnější hrana skla + šířka pevného pole F1 / F2 + povrch + sklo

	Šikmý řez v pevném poli	+ CZK 3839,- k ceně atypického výrobku za každý úkos
	Výřez v pevném poli	+ CZK 3839,- k ceně atypického výrobku za každý výřez
	Zvláštní zhotovení	na vyžádání

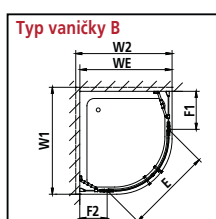
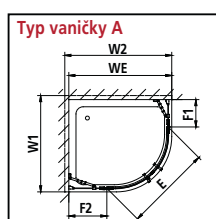

Rádus = b x 2,41

naměřený rozměr b v mm	Rádus vaničky v mm	FILIA XP
207	Rádus 500	FX P50
216	Rádus 520	FX P55
228	Rádus 550	FX P55

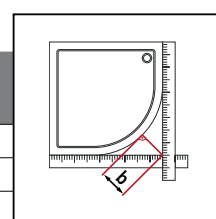

KermiEXTRA

Cena v CZK bez DPH I/2022
Příplatek k ceně sériového výrobku / atypu

Madla (1 kompletní madlo vnitřní a vnější) DI, PE, AT1, LI	3839,-					strana 348-353	
Pískovaná skla	Dekor Stripe 2 8410,-	Všechny ostatní Kermi dekory středové (mimo Dekor Stripe 3, Stripe 4) 9252,-	Individuální dekory na poptávku.			strana 354-367	
Zrcadlové sklo pevného pole	Šířka v mm každého výrobku	- 550	6617,-	551-950	11448,-	951-1250 16254,-	strana 368-371
Povrchy	k ceně stříbrná vysoký lesk 25%					strana 372-375	



Popis výrobku

- Vyrobeno individuálně na míru nebo sériový výrobek.
- Bezrámová / částečně rámová WALK-IN-boční stěna s uchycením ke zdi.
- S FILIA-stabilizátorem ZDSS S90 FI 120ZK (FI TWF, FI TPF) nebo s FILIA-stabilizátorem ZDSS VSS FI (FI TWG, FI TPG). Použitím stabilizátoru se zvýší sprchový kout o 25mm, viz strana 8.
- Bezpečnostní 8 mm sklo dle normy DIN EN 12150, volitelně s povrchovou úpravou KermiCLEAN.
- Panty z kvalitní oceli.
- Stěnový profil z kvalitního eloxovaného hliníku.
- Stabilizátor z eloxovaného hliníku a z kvalitní oceli.
- Možnost vyrovnání ve stěnovém profilu 5 mm.
- FILIA splňuje požadavky normy DIN EN 14428 ohledně těsnosti proti odstříkující vodě.
- Součástí dodávky: upevňovací materiál. Volně umístitelný čirý háček na ručník.



Způsoby montáže

Roh se stěnovým pantem

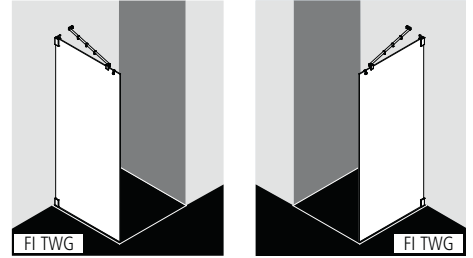
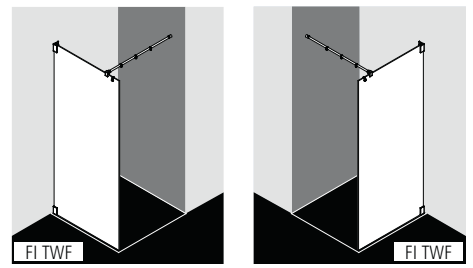

Roh se stěnovým profilem

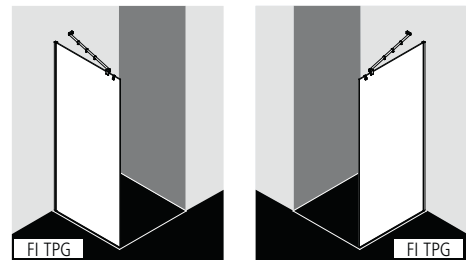
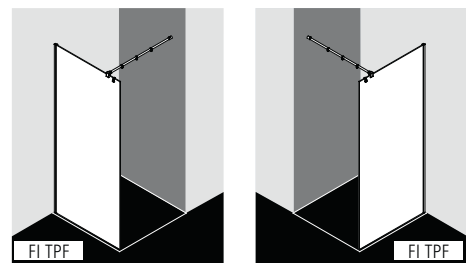

Zaměření + montáž

Informace k zaměření + montáži viz strana 4 - 7

Kermi sprchové kouty jsou určeny k montáži na vaničku resp. podlahu. Při jiném způsobu instalace než na vaničku je třeba zajistit srovnatelné instalační podmínky (spád, utěsnění dle DIN 18534,...).

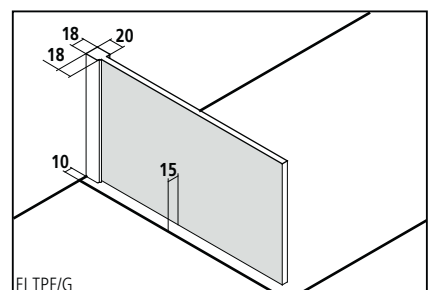
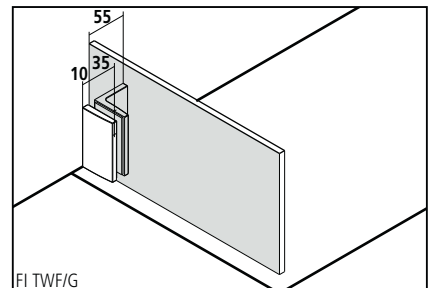

FI TWF/G / FI TPF/G

Sériový výrobek		Při objednávce vždy uveďte:		Walk-In Wall lze instalovat jako levý i jako pravý.	
Všechny rozměry jsou v mm a při kolmých stěnách. Při montáži je možné 90° stabilizátor zkrátit.		FI TWF = 90° stabilizátor (délka 1220 mm) FI TWG = 45° stabilizátor variabilní			
Výška sprchového koutu	Celková šířka			Číslo výrobku stříbrná vysoký lesk / chrom = V ESG čiré s KermiCLEAN = P	Cena v CZK bez DPH I/2022
2000	800			FI TWF/G 08020 VPK	17540,-
	900			FI TWF/G 09020 VPK	
	1000			FI TWF/G 10020 VPK	
	1200			FI TWF/G 12020 VPK	19685,-
	1400			FI TWF/G 14020 VPK	22887,-

Sériový výrobek		Při objednávce vždy uveďte:		Walk-In Wall lze instalovat jako levý i jako pravý.	
Všechny rozměry jsou v mm a při kolmých stěnách. Při montáži je možné 90° stabilizátor zkrátit. Možnost vyrovnání ve stěnovém profilu + 5 mm.		FI TPF = 90° stabilizátor (délka 1220 mm) FI TPG = 45° stabilizátor variabilní			
Výška sprchového koutu	Celková šířka			Číslo výrobku stříbrná vysoký lesk = V ESG čiré s KermiCLEAN = P	Cena v CZK bez DPH I/2022
2000	775			FI TPF/G 07720 VPK	17540,-
	800			FI TPF/G 08020 VPK	
	875			FI TPF/G 08720 VPK	
	900			FI TPF/G 09020 VPK	
	975			FI TPF/G 09720 VPK	
	1000			FI TPF/G 10020 VPK	
	1175			FI TPF/G 11720 VPK	19685,-
	1200			FI TPF/G 12020 VPK	
	1375			FI TPF/G 13720 VPK	22887,-
	1400			FI TPF/G 14020 VPK	

Atypické provedení jen podle výkresu		Při objednávce vždy uveďte:		Walk-In Wall lze instalovat jako levý i jako pravý.		
Všechny rozměry jsou v mm. Při montáži je možné 90° stabilizátor zkrátit. Možnost vyrovnání FI TPF/G ve stěnovém profilu + 5 mm.		FI TWF/TPF = 90° stabilizátor FI TWG/TPG = 45° stabilizátor variabilní				
Výška sprchového koutu	Celková šířka max. 2000 u výšky do 1450 max. 1850 u výšky do 2000			Číslo výrobku stříbrná vysoký lesk / chrom ESG čiré s KermiCLEAN	Cena v CZK bez DPH I/2022	Objednací údaje
do 1450	do 1450			FI TWF / FI TPF	17712,-	FI TWF/G / FI TPF/G
	1451-1650			FI TWF / FI TPF	19859,-	+ výška sprchového koutu
	1651-2000			FI TWF / FI TPF	23059,-	+ celková šířka
1451-2000	do 1050			FI TWF/G / FI TPF/G	17020,-	+ povrch
	1051-1250			FI TWF/G / FI TPF/G	20884,-	+ sklo
	1251-1450			FI TWF/G / FI TPF/G	23203,-	+ Délka stabilizátoru (max. 1220)
	1451-1650			FI TWF / FI TPF	26089,-	
	1651-1850			FI TWF / FI TPF	29290,-	

Nerovnosti stěn / vaničky (± 2 mm až ± 20 mm)

bez příplatku

	Šikmý řez ve skle (větší než 20 mm)	+ CZK 3839,- k ceně atypického výrobku za každý úkos
	Výřez ve skle	+ CZK 3839,- k ceně atypického výrobku za každý výřez
	Zvláštní zhotovení	na vyžádání

Skla	K ceně ESG čiré		K ceně ESG čiré s KermiCLEAN	
	Kód	Cena	Kód	Cena
■ Další skla lze objednat přes KermiEXTRA.				
■ ESG mléčné SR Opaco	U	+ 4426,-	Y	+ 4426,-
■ ESG barevné šedé sklo	L	+ 40%	M	+ 40%

Příklad objednávky:
FI TWF 08020 VYK
F = 90° stabilizátor
V = stříbrná vysoký lesk / chrom
Y = ESG mléčné SR Opaco s KermiCLEAN

- Držák ručníku 660 mm namontován z výroby. + CZK 5388,- k ceně atypického výrobku, více informací strana 138
- Držák ručníku 340 mm namontován z výroby. + CZK 4273,- k ceně atypického výrobku, více informací strana 138

KermiEXTRA

Cena v CZK bez DPH I/2022
Příplatek k ceně atypického výrobku

Pískovaná skla	Dekor Stripe 2, Stripe 4 4426,-	Všechny ostatní Kermi dekory	5310,-	Individuální dekory na poptávku.	strana 354-367
Zrcadlové sklo	Šířka v mm každého výrobku	- 550	6617,-	551-950 11448,-	951-1250 16254,-
Povrchy	k ceně stříbrná vysoký lesk / chrom	25%		1251-2050 22873,-	strana 368-371
					strana 372-375



Způsoby montáže

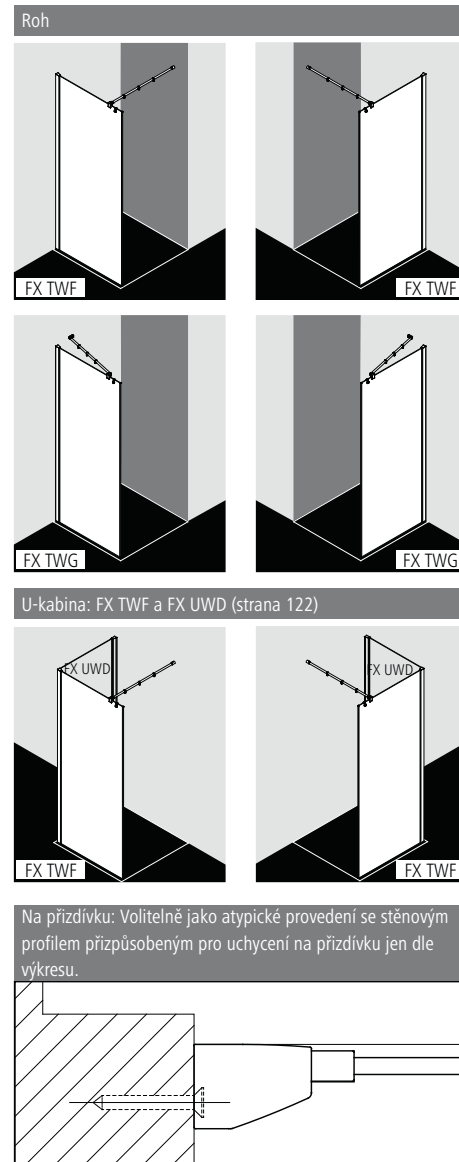

Popis výrobku

- Částečně rámová Walk-In-boční stěna s uchycením ke zdi.
- S FILIA stabilizátorem ZDSS S90 FX120ZK (FX TWF) nebo s FILIA stabilizátorem (FX TWG) ZDSS VSS FX. Použitím stabilizátoru se zvýší sprchový kout o 25mm, viz strana 8.
- Bezpečnostní 6 mm sklo dle normy DIN EN 12150, s povrchovou úpravou KermiCLEAN.
- Kvalitní eloxované hliníkové profily.
- Stabilizátor z eloxovaného hliníku a z kvalitní oceli.
- Nastavitelná šířka ve stěnovém profilu 25 mm.
- FILIA XP splňuje požadavky normy DIN EN 14428 ohledně těsnosti proti odstříkující vodě.
- Součástí dodávky: upevňovací materiál. Volně umístitelný čirý háček na ručník.

Zaměření + montáž

Informace k zaměření + montáži viz strana 4 - 7

Kermi sprchové kouty jsou určeny k montáži na vaničku resp. podlahu. Při jiném způsobu instalace než na vaničku je třeba zajistit srovnatelné instalační podmínky (spád, utěsnění dle DIN 18534,...).

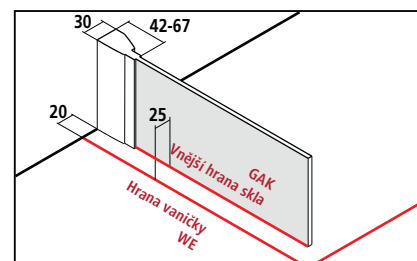

Nastavitelná šířka BV = Hrana vaničky WE - 10mm



FX TWF/G

Sériový výrobek

Všechny rozměry jsou v mm a při kolmých stěnách. Při odchylkách stěn nebo podlahy pod WALK-IN Wall vyšších než 3 mm nedoporučujeme standardní montáž, ale atypické řešení.
Při montáži je možné 90° stabilizátor zkrátit.
Výška 1850 mm (FX TWF/G ...18..K) za stejnou cenu jako 2000 mm.

Při objednávce vždy uveďte:

FX TWF = 90° stabilizátor (délka 1220 mm)
FX TWG = 45° stabilizátor variabilní

Walk-In Wall lze instalovat jako levý i jako pravý.

Výška sprchového koutu	Hrana vaničky WE	Celková šířka A	Číslo výrobku stříbrná vysoký lesk = V ESG čiré s KermiCLEAN = P	Cena v CZK bez DPH I/2022
2000	735-760	725-750	FX TWF/G 07520 VPK	17020,-
	785-810	775-800	FX TWF/G 08020 VPK	
	885-910	875-900	FX TWF/G 09020 VPK	
	985-1010	975-1000	FX TWF/G 10020 VPK	18823,-
	1185-1210	1175-1200	FX TWF/G 12020 VPK	20884,-
	1385-1410	1375-1400	FX TWF/G 14020 VPK	23203,-

Atypické provedení jen podle výkresu

Všechny rozměry jsou v mm.
Při montáži je možné 90° stabilizátor zkrátit.
Nastavitelná šířka atypu + 15 mm / - 10 mm.

Při objednávce vždy uveďte:

FX TWF = 90° stabilizátor
FX TWG = 45° stabilizátor variabilní

Walk-In Wall lze instalovat jako levý i jako pravý.

Výška sprchového koutu	Hrana vaničky WE max. 1800 při výšce do 1450 max. 1550 při výšce do 2000	Číslo výrobku stříbrná vysoký lesk ESG čiré s KermiCLEAN	Cena v CZK bez DPH I/2022	Objednací údaje
do 1450	do 1450	FX TWF	18823,-	FX TWF/G
	1451-1650	FX TWF	20884,-	+ výška sprchového koutu
	1651-1800	FX TWF	23203,-	+ celková šířka /
1451-2000	do 950	FX TWF/G	22444,-	+ hrana vaničky
	951-1250	FX TWF/G	25180,-	+ povrch
	1251-1450	FX TWF/G	27918,-	+ sklo
	1451-1550	FX TWF	30654,-	+ Délka stabilizátoru (max. 1220)

	Šikmý řez	+ CZK 3839,- k ceně atypického výrobku za každý úkos
	Výřez	+ CZK 3839,- k ceně atypického výrobku za každý výřez
	Zvláštní zhotovení	na vyžádání

Skla	K ceně ESG čiré		K ceně ESG čiré s KermiCLEAN	
	Kód	Cena	Kód	Cena
■ Další skla lze objednat přes KermiEXTRA.				
■ ESG mléčné SR Opaco	U	+ 4426,-	Y	+ 4426,-
■ ESG barevné šedé sklo	L	+ 40%	M	+ 40%

Příklad objednávky:
FX TWF 07520 VYK
F = 90° stabilizátor
V = stříbrná vysoký lesk
Y = ESG mléčné SR Opaco
s KermiCLEAN

- Držák ručniku 660 mm namontován z výroby. + CZK 5388,- k ceně atypického výrobku, více informací strana 138
- Držák ručniku 340 mm namontován z výroby. + CZK 4273,- k ceně atypického výrobku, více informací strana 138

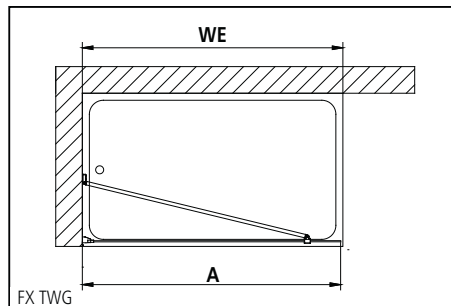
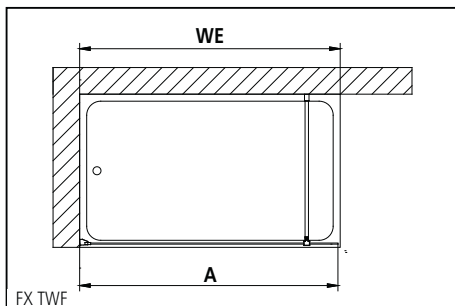



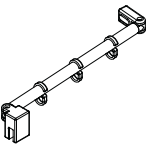
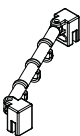
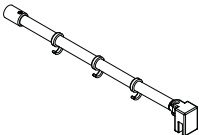
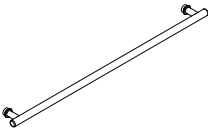
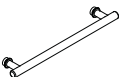
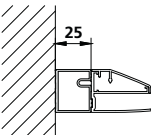
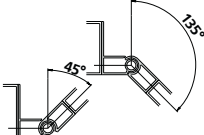

KermiEXTRA

Cena v CZK bez DPH I/2022
Příplatek k ceně sériového výrobku / atypu

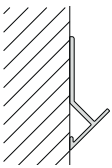
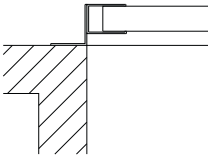
Pískovaná skla	Dekor Stripe 2, Stripe 4	4426,-	Všechny ostatní Kermi dekory	5310,-	Individuální dekory na poptávku.	strana 354-367				
Zrcadlové sklo	Šířka v mm každého výrobku	- 550	6617,-	551-950	11448,-	951-1250	16254,-	1251-2050	22873,-	strana 368-371
Povrchy	k ceně stříbrná vysoký lesk	25%								strana 372-375

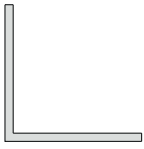
Název příslušenství Obrázek	Popis příslušenství	Číslo příslušenství Upozornění: EDIFACT možný pouze částečně!	Cena v CZK bez DPH I/2022 stříbrná vysoký lesk / chrom = Z
FILIA-stabilizátor / FILIA XP-stabilizátor			
	Typ stabilizátoru Zeď-boční stěna / pevné pole		
	Délka 700 mm	ZDSS VSS FX070ZK	3100,-
	Délka na přání do max. 1200 mm	ZDSS VSS FI	3100,-
	Délka na přání do max. 1200 mm	ZDSS VSS FX	3100,-
	Typ stabilizátoru boční stěna - boční stěna / pevné pole		
	Délka na přání	ZDSS VSW FI	3100,-
	Délka na přání	ZDSS VSW FX	3100,-
	90°stabilizátor Boční stěny / pevná pole / WALK-IN Lze při montáži libovolně zkrátit.		
	délka 1220 mm	ZDSS S90 FI120ZK	3100,-
	délka 1220 mm	ZDSS S90 FX120ZK	3100,-
Držák ručníku			
	1 kompletní držák ručníku, délka 660 mm uchycení z vnitřní strany zapuštěné do skla pro boční stěnu / Walk-In z výroby namontován uprostřed skla		viz boční stěna / WALK-IN
	držák ručníku v jiné výšce, na pevném poli, více držáků ručníku		na vyžádání
	1 kompletní držák ručníku, délka 340 mm uchycení z vnitřní strany zapuštěné do skla pro boční stěnu / Walk-In z výroby namontován uprostřed skla		viz boční stěna / WALK-IN
	držák ručníku v jiné výšce, na pevném poli, více držáků ručníku		na vyžádání
Rozšiřovací profil			
	pro všechny modely Napojení dvou rozšiřovacích profilů za sebou není možné.		
	Výška 2000 mm	ZDSV SV1 FX200VK	1759,-
	Zvláštní výška do 2000 mm	ZDSV SV1 FX	1759,-
Zvláštní profil			
	Otočný profil od 45° do 135° upravený povrch Nutno zadat sérii a model! Nutný výkres!		
	do výšky 1850 mm	ZDGP KVW FX	3901,-
	výšky 1851 - 2000 mm	ZDGP KVW FX	3901,-

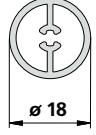
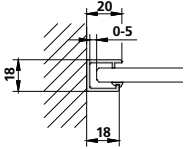
Název příslušenství Obrázek	Popis příslušenství	Číslo příslušenství Upozornění: EDIFACT možný pouze částečně!	Cena v CZK bez DPH I/2022 stříbrná vysoký lesk = V
Zvláštní profil			
	Stěnový profil 45° upravený povrch Nutno zadat sérii a model! Nutný výkres!		
	do výšky 1850 mm	ZDWP PRO FX	3420,-
	výšky 1851 - 2000 mm	ZDWP PRO FX	3420,-
	Příklad Stěnový profil pro přízdívku upravený povrch Nutno zadat sérii a model! Nutný výkres!		
	do výšky 1850 mm	ZDKO PRO FX	3901,-
	výšky 1851 - 2000 mm	ZDKO PRO FX	3901,-
	Hliníková 4-hranná trubka upravený povrch Nutno zadat sérii a model! Nutný výkres!		
	do výšky 1850 mm	ZDAV PRO FX	1481,-
	výšky 1851 - 2000 mm	ZDAV PRO FX	1759,-
	Rozměry 34x34x2,7 mm / 30x30x2,7 mm / 24x24x2,7 mm / 20x20x2,0 mm		
	hliníkový úhlový profil upravený povrch Nutno zadat sérii a model! Nutný výkres!		
	do výšky 1850 mm	ZDAW PRO FX	1301,-
	výšky 1851 - 2000 mm	ZDAW PRO FX	1474,-
	Rozměry 100x50x3,0 mm / 50x50x3,0 mm / 50x50x2,5 mm / 50x30x2,0 mm		
	Hliníkový plochý profil K překrytí stávajících vyvrtaných otvorů upravený povrch		
	do výšky 1850 mm	ZDAF PRO FX	3100,-
	výšky 1851 - 2000 mm	ZDAF PRO FX	3100,-
	Trubka pro stabilizátor		
	Délka 700 mm	ZDRR VR1 FX070VK	905,-
	Zvláštní délka do max. 1500 mm	ZDRR VR1 FX	1090,-
	Stěnový profil pro upevnění na zeď bez pantů Lze dodat předem, při kombinaci s FILIA sprchovým koutem bude cena ponížena o 2029,- CZK. pro pevné pole FI 1GN, pro boční stěnu FI TWD Při objednání je nutno uvést: Stěnový profil pro upevnění na zeď bez pantů Snížení ceny je možné jen po udání čísla objednávky nebo Kermi zakázky.		
	do výšky 2000 mm	ZDWO PRO FI	3592,-

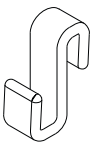
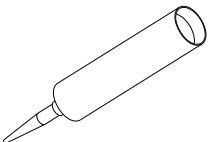
Název příslušenství Obrázek	Popis příslušenství	Číslo příslušenství Upozornění: EDIFACT možný pouze částečně!	Cena v CZK bez DPH I/2022 transparentní
Háčky na ručník			
	Číré háčky na ručník vhodné pro pevné pole / boční stěnu a křídlo dveří		
	5 kusů	ZDHH HHH FI000XK	286,-
	5 kusů	ZDHH HHH FX000XK	286,-
Těsnící přípravek			
	čirý silikon		
	kartuše 310 ml	ZDSI 000 FI000XK	236,-
	kartuše 310 ml	ZDSI 000 FX000XK	236,-

MENA®

Ta nóbl.

Komfort kyvných dveří

Sériová výška 2000 mm

Výška do 2200 mm

Zvláštní rozměr

KermiEXTRA

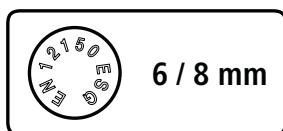

MENA 1-křídlé kyvné dveře s pevným polem s pantem a
MENA boční stěna s pantem

Sériové modely s panty

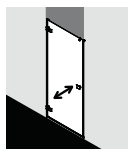

ME 1TO
strana 146

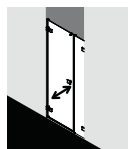

ME 1GN
strana 148

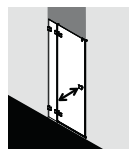

ME 1FN
strana 150

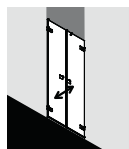

ME 1PTD
strana 152

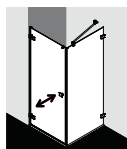

ME 1TW / TWB
strana 154 / 158

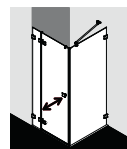

ME 1FW / TWB
strana 156 / 158

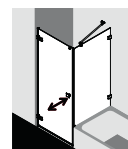

ME 1TW / TVB
strana 154 / 160

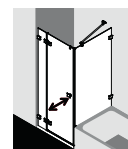

ME 1FW / TVB
strana 156 / 160

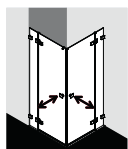

ME EOR/L
strana 162

Sériové modely se stěnovým profilem

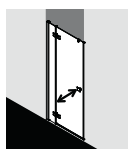

ME 1FR/L
strana 164

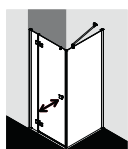

ME 1NR/L / TWP
strana 166 / 168



ME 1NR/L / TVP
strana 166 / 170

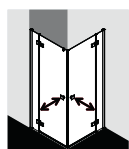

ME EPR/L
strana 172

Walk-In sériové modely

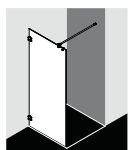

ME TBF* / TBG*
strana 174

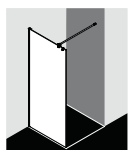

ME TPF* / TPG*
strana 176

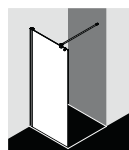

ME TWF* / TWG*
strana 178

TBG, TPG, TWG s 45° stabilizátorem

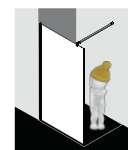

Lze dodatečně
uzavřít dveřmi

Povrchy v závislosti na sériovém modelu



Chrom



stříbrná vysoký lesk



černá soft RAL 9005

Skla s povrchovou úpravou KermiCLEAN



ESG čiré

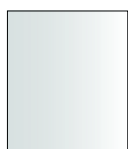

ESG mléčné SR
Opaco



ESG šedé



Moderní nůbl design, ergonomicky a opticky přesvědčivá madla,
Panty a profily v chromu resp. ve stříbrné vysoký lesk
nebo lakované v černé Soft.





Perfektní chod dveří



Snadné čištění



Možnosti upevnění



Spolehlivý stabilizátor



Snadná údržba

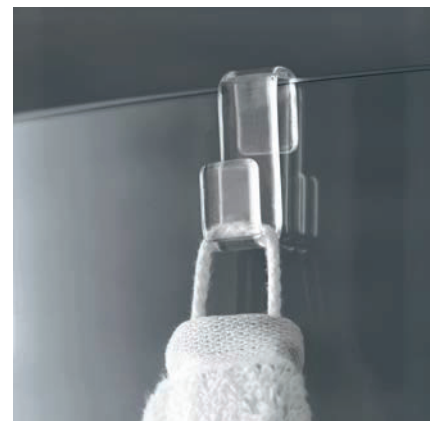

Praktický háček na ručník

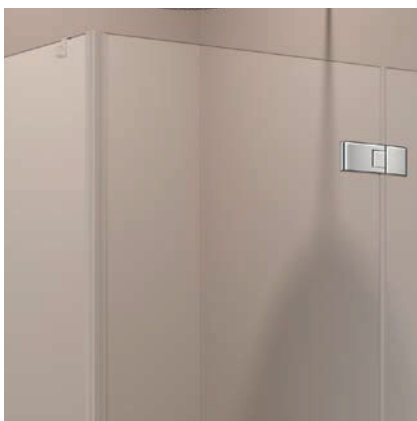

Maximální
transparentnost



Speciální okapničkový
efekt



Včetně dodatečného
utěsnění



Způsoby montáže

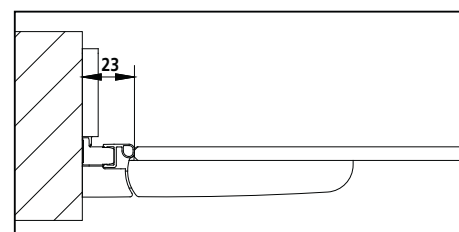
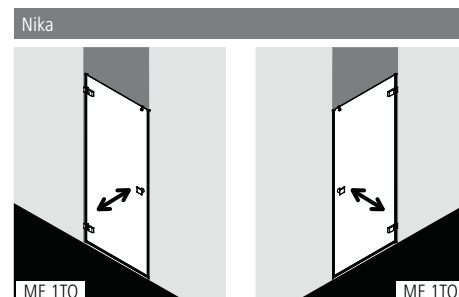

Popis výrobku

- Vyrobeno individuálně na míru.
- Určeno k montáži do niky.
- Bezrámové provedení dveří, otvíravé dovnitř i ven.
- Bezpečnostní 6 mm sklo dle normy DIN EN 12150, s povrchovou úpravou KermiCLEAN.
- Panty a madla z kvalitní oceli.
- Panty na dveřích se zdvihovým mechanismem, uvnitř zcela zapuštěné do skla.
- Spolehlivé utěsnění zajišťují svislá těsnění a magnetické lišty a vodorovné těsnění s okapničkou.
- Lze instalovat s prahovou lištou (výška 6 mm) ●●, nebo bez prahové lišty (bezbariérové) ●●●, viz strana 22-23.
- MENA splňuje požadavky normy DIN EN 14428 ohledně těsnosti proti odstříkující vodě.
- Součástí dodávky: upevňovací materiál. Volně umístitelný čirý háček na ručník.

Zaměření + montáž

Informace k zaměření + montáži viz strana 4 - 7

Kermi sprchové kouty jsou určeny k montáži na vaničku resp. podlahu. Při jiném způsobu instalace než na vaničku je třeba zajistit srovnatelné instalační podmínky (spád, utěsnění dle DIN 18534,...).

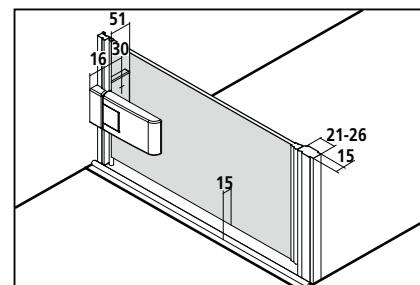



ME 1TO

Atypické provedení jen podle výkresu
Všechny rozměry jsou v mm.

Výška sprchového koutu	Šířka max. 1050 u výšky do 2000 max. 950 u výšky 2001 - 2200 (od výšky 2100 se 3. pantem)	Číslo výrobku chrom ESG čiré s Kermi- CLEAN	Cena v CZK bez DPH I/2022	Číslo výrobku černá soft ESG čiré s Kermi- CLEAN	Cena v CZK bez DPH I/2022	Objednací údaje
do 2000	do 950 951-1050	ME 1TO ME 1TO	33162,- 34105,-	ME 1TO ME 1TO	40367,- 41546,-	ME 1TO + výška sprchového koutu
2001-2200	do 950	ME 1TO	36870,-	ME 1TO	45002,-	+ šířka + povrch + sklo

Nerovnosti stěn / vaničky (± 2 mm až ± 20 mm)

bez příplatku

	Šikmý řez ve skle	+ CZK 3839,- k ceně atypického výrobku za každý úkos
	Zvláštní zhotovení	na vyžádání

Skla	K ceně ESG čiré s KermiCLEAN
Další skla lze objednat přes KermiEXTRA.	Cena
■ ESG mléčné SR Opaco	+ 4426,-
■ ESG barevné šedé sklo	+ 40%

K CENĚ KOMPLETNÍHO SPRCHOVÉHO KOUTU JE NUTNO JEŠTĚ VŽDY PŘIPOČÍTAT PŘÍPLATEK ZA ZAMĚŘENÍ. Zaměření provádí pouze od Kermi vyškolený pracovník nebo Kermi technik a to za příplatek.

KermiEXTRA

Cena v CZK bez DPH I/2022
Příplatek k ceně atypického výrobku

Madla	XE 1	5573,-	TU1, TU2, PA, GI	3839,-	FI, DI, PE, AT1, AT2, RA, LI, XE2, díry pro vlastní madlo	3839,-	strana 348-353	
Pískovaná skla	Dekor Stripe 2, Stripe 4	4426,-	Všechny ostatní Kermi dekory	5310,-	Individuální dekory na poptávku.		strana 354-367	
Zrcadlové sklo	Šířka v mm každého výrobku	- 550	6617,-	551-950	11448,-	951-1250	16254,-	strana 368-371
Povrchy	k chromu	25%					strana 372-375	

1-křídle kyvné dveře a pevné pole se stěnovým pantem



Způsoby montáže

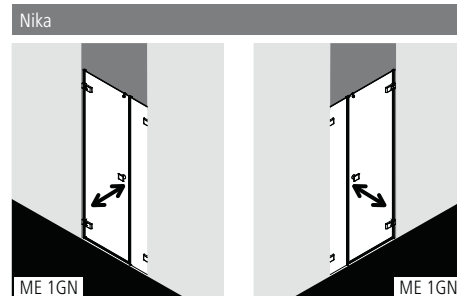

Volitelně jako atypické provedení se stěnovým profilem přizpůsobeným pro uchycení na přízdívku jen dle výkresu.

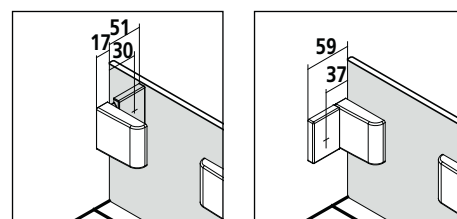

Stěnový pant uvnitř

Stěnový pant venku

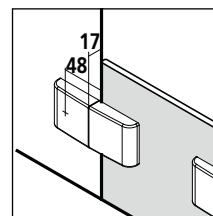

Stěnový pant v rovině

Popis výrobku

- Vyrobeno individuálně na míru.
- Určeno k montáži do niky.
- Bezrámové dveře s pevným polem a s jedním křídlem, otvírání dovnitř i ven.
- Bezpečnostní sklo pevného pole 8 mm, dveří 6 mm dle normy DIN EN 12150, s povrchovou úpravou KermiCLEAN.
- Na přání lze přibojednat MENA stabilizátor (vnitřní vzpěru). Použitím stabilizátoru se zvýší sprchový kout o 32mm, viz strana 8.
- Panty a madla z kvalitní oceli.
- Panty na dveřích se zdvihovým mechanismem, uvnitř zcela zapuštěné do skla.
- Spolehlivé utěsnění zajišťují svislá těsnění a magnetické lišty a vodorovné těsnění s okapničkou.
- Lze instalovat s prahovou lištou (výška 6 mm) ●●, nebo bez prahové lišty (bezbariérové) ●●●, viz strana 22-23.
- MENA splňuje požadavky normy DIN EN 14428 ohledně těsnosti proti odstříkující vodě.
- Součástí dodávky: upevňovací materiál. Volně umístitelný čirý háček na ručník.

Zaměření + montáž

Informace k zaměření + montáži viz strana 4 - 7

Kermi sprchové kouty jsou určeny k montáži na vaničku resp. podlahu. Při jiném způsobu instalace než na vaničku je třeba zajistit srovnatelné instalační podmínky (spád, utěsnění dle DIN 18534,...).

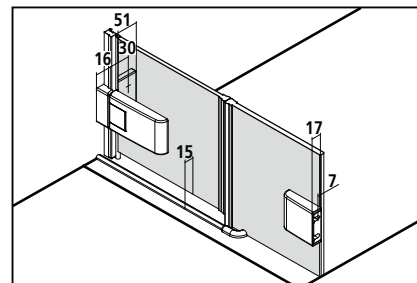



ME 1GN

Atypické provedení jen podle výkresu
Všechny rozměry jsou v mm.

Výška sprchového koutu	Šířka max. 2550 u výšky do 2000 max. 2350 u výšky 2001-2200 (od výšky 2100 se 3. pantem)	Šířka pevného pole > 500 vč. stabilizátoru ZDSS VSS ME, > 1000 vč. stabilizátoru ZDSS S90 ME	Šířka křídla	Číslo výrobku chrom ESG čiré s Kermi- CLEAN	Cena v CZK bez DPH I/2022	Číslo výrobku černá soft ESG čiré s Kermi- CLEAN	Cena v CZK bez DPH I/2022	Objednací údaje
do 2000	do 950	min. 150 / max. 1450	max. 1050	ME 1GN	36894,-	ME 1GN	45032,-	ME 1GN
	951-1250	min. 150 / max. 1450	max. 1050	ME 1GN	39489,-	ME 1GN	48276,-	+ výška sprchového koutu
	1251-1650	min. 150 / max. 1450	max. 1050	ME 1GN	45386,-	ME 1GN	55647,-	+ šířka
	1651-1850	min. 150 / max. 1450	max. 1050	ME 1GN	47981,-	ME 1GN	58891,-	+ šířka pevného pole
	1851-2250	min. 150 / max. 1450	max. 1050	ME 1GN	50576,-	ME 1GN	62135,-	+ šířka křídla dveří
	2251-2550	min. 150 / max. 1450	max. 1050	ME 1GN	53171,-	ME 1GN	65379,-	
2001-2200	do 950	min. 150 / max. 1450	max. 950	ME 1GN	40993,-	ME 1GN	50156,-	+ povrch
	951-1250	min. 150 / max. 1450	max. 950	ME 1GN	44377,-	ME 1GN	54386,-	+ sklo
	1251-1650	min. 150 / max. 1450	max. 950	ME 1GN	49107,-	ME 1GN	60299,-	
	1651-1850	min. 150 / max. 1450	max. 950	ME 1GN	51745,-	ME 1GN	63596,-	
	1851-2250	min. 150 / max. 1450	max. 950	ME 1GN	54383,-	ME 1GN	66894,-	
	2251-2350	min. 150 / max. 1450	max. 950	ME 1GN	57021,-	ME 1GN	70191,-	

Nerovnosti stěn / vaničky (± 2 mm až ± 20 mm)

bez příplatku

	Šikmý řez ve skle (větší než 20 mm)	+ CZK 3839,- k ceně atypického výrobku za každý úkos
	Výřez v pevném poli	+ CZK 3839,- k ceně atypického výrobku za každý výřez
	Zvláštní zhotovení	na vyžádání

Skla	K ceně ESG čiré s KermiCLEAN
Další skla lze objednat přes KermiEXTRA.	Cena
■ ESG mléčné SR Opaco	+ 4426,-
■ ESG barevné šedé sklo	+ 40%

K CENĚ KOMPLETNÍHO SPRCHOVÉHO KOUTU JE NUTNO JEŠTĚ VŽDY PŘIPOČÍTAT PŘÍPLATEK ZA ZAMĚŘENÍ. Zaměření provádí pouze od Kermi vyškolený pracovník nebo Kermi technik a to za příplatek.

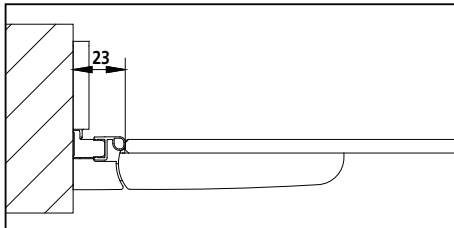

KermiEXTRA							Cena v CZK bez DPH I/2022 Příplatek k ceně atypického výrobku					
Madla	XE 1	5573,-	TU1, TU2, PA, GI	3839,-	FI, DI, PE, AT1, AT2, RA, LI, XE2, díry pro vlastní madlo	3839,-	strana 348-353					
Pískovaná skla	Dekor Stripe 2, Stripe 4	4426,-	Všechny ostatní Kermi dekory	5310,-	Individuální dekory na požádání.		strana 354-367					
Zrcadlové sklo	Šířka v mm každého výrobku	- 550	6617,-	551-950	11448,-	951-1250	16254,-	1251-2050	22873,-	od 2051	29491,-	strana 368-371
Povrchy	k chromu	25%					strana 372-375					

1-křídle kyvné dveře s pevným polem se stěnovým pantem



Způsoby montáže

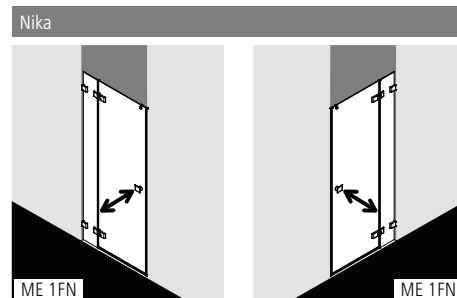

Volitelně jako atypické provedení se stěnovým profilem přizpůsobeným pro uchycení na přízdívku jen dle výkresu.

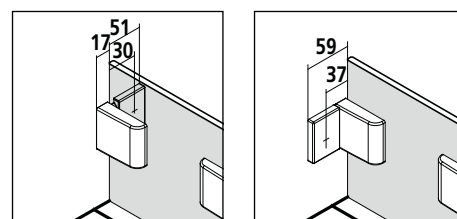

Stěnový pant uvnitř

Stěnový pant venku

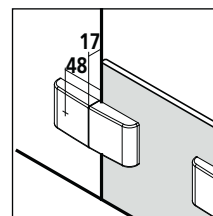

Stěnový pant v rovině

Popis výrobku

- Vyrobeno individuálně na míru.
- Určeno k montáži do niky.
- Bezrámové dveře s pevným polem a s jedním křídlem, otvírání dovnitř i ven.
- Na přání lze přibojednat MENA stabilizátor (vnitřní vzpěru). Použitím stabilizátoru se zvýší sprchový kout o 32mm, viz strana 8.
- Bezpečnostní sklo pevného pole 8 mm, dveří 6 mm dle normy DIN EN 12150, s povrchovou úpravou KermiCLEAN.
- Panty a madla z kvalitní oceli.
- Panty na dveřích se zdvihovým mechanismem, uvnitř zcela zapuštěné do skla.
- Spolehlivé utěsnění zajišťují svislá těsnění a magnetické lišty a vodorovné těsnění s okapničkou.
- Lze instalovat s prahovou lištou (výška 6 mm) ●●, nebo bez prahové lišty (bezbariérové) ●●●, viz strana 22-23.
- MENA splňuje požadavky normy DIN EN 14428 ohledně těsnosti proti odstříkující vodě.
- Součástí dodávky: upevňovací materiál. Volně umístitelný čirý háček na ručník.

Zaměření + montáž

Informace k zaměření + montáži viz strana 4 - 7

Kermi sprchové kouty jsou určeny k montáži na vaničku resp. podlahu. Při jiném způsobu instalace než na vaničku je třeba zajistit srovnatelné instalační podmínky (spád, utěsnění dle DIN 18534,...).

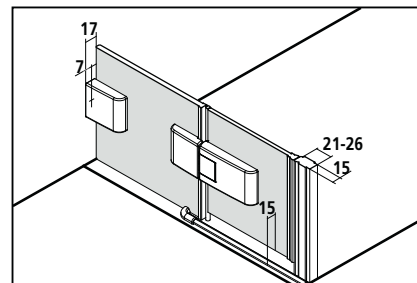



ME 1FN

Atypické provedení jen podle výkresu
Všechny rozměry jsou v mm.

Výška sprchového koutu	Šířka max. 1550 (od výšky 2100 se 3. pantem) > 1050 vč. stabilizátoru ZDSS VSS ME	Šířka pevného pole > 300 vč. stabilizátoru ZDSS VSS ME	Šířka křídla	Číslo výrobku chrom ESG čiré s Kermi-CLEAN	Cena v CZK bez DPH I/2022	Číslo výrobku černá soft ESG čiré s Kermi-CLEAN	Cena v CZK bez DPH I/2022	Objednací údaje
do 2000	do 950	min. 180 / max. 850	max. 830	ME 1FN	38298,-	ME 1FN	46787,-	ME 1FN
	951-1250	min. 180 / max. 850	max. 830	ME 1FN	42449,-	ME 1FN	51976,-	+ výška sprchového koutu
	1251-1550	min. 180 / max. 850	max. 830	ME 1FN	45869,-	ME 1FN	56251,-	+ šířka
2001-2200	do 950	min. 180 / max. 850	max. 830	ME 1FN	41719,-	ME 1FN	51064,-	+ šířka pevného pole
	951-1250	min. 180 / max. 850	max. 830	ME 1FN	45869,-	ME 1FN	56251,-	+ šířka křídla dveří
	1251-1550	min. 180 / max. 850	max. 830	ME 1FN	49290,-	ME 1FN	60527,-	+ povrch + sklo

Nerovnosti stěn / vaničky (± 2 mm až ± 20 mm)

bez příplatku

	Šikmý řez ve skle (větší než 20 mm)	+ CZK 3839,- k ceně atypického výrobku za každý úkos
	Výřez v pevném poli	+ CZK 3839,- k ceně atypického výrobku za každý výřez
	Zvláštní zhotovení	na vyžádání

Skla	K ceně ESG čiré s KermiCLEAN
Další skla lze objednat přes KermiEXTRA.	Cena
■ ESG mléčné SR Opaco	+ 4426,-
■ ESG barevně šedé sklo	+ 40%

K CENĚ KOMPLETNÍHO SPRCHOVÉHO KOUTU JE NUTNO JEŠTĚ VŽDY PŘIPOČÍTAT PŘÍPLATEK ZA ZAMĚŘENÍ. Zaměření provádí pouze od Kermi vyškolený pracovník nebo Kermi technik a to za příplatek.

KermiEXTRA

Cena v CZK bez DPH I/2022
Příplatek k ceně atypického výrobku

Madla	XE 1	5573,-	TU1, TU2, PA, GI	3839,-	FI, DI, PE, AT1, AT2, RA, LI, XE2, díry pro vlastní madlo	3839,-	strana 348-353			
Pískovaná skla	Dekor Stripe 2, Stripe 4	4426,-	Všechny ostatní Kermi dekory	5310,-	Individuální dekory na poptávku.		strana 354-367			
Zrcadlové sklo	Šířka v mm každého výrobku	- 550	6617,-	551-950	11448,-	951-1250	16254,-	1251-2050	22873,-	strana 368-371
Povrchy	k chromu	25%					strana 372-375			



Způsoby montáže

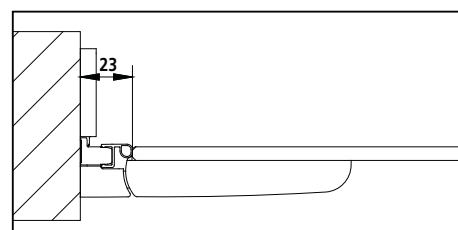

Popis výrobku

- Vyrobeno individuálně na míru.
- Určeno k montáži do niky.
- Bezrámové dveře se dvěma křídly, otvírání dovnitř i ven.
- Bezpečnostní 6 mm sklo dle normy DIN EN 12150, s povrchovou úpravou KermiCLEAN.
- Panty a madla z kvalitní oceli.
- Panty na dveřích se zdvihovým mechanismem, uvnitř zcela zapuštěné do skla.
- Spolehlivé utěsnění zajišťují svislá těsnění a magnetické lišty a vodorovné těsnění s okapničkou.
- Lze instalovat s prahovou lištou (výška 6 mm) ●●, nebo bez prahové lišty (bezbariérové) ●●●, viz strana 22-23.
- MENA splňuje požadavky normy DIN EN 14428 ohledně těsnosti proti odstříkující vodě.
- Součástí dodávky: upevňovací materiál. Volně umístitelný čirý háček na ručník.

Zaměření + montáž

Informace k zaměření + montáži viz strana 4 - 7

Kermi sprchové kouty jsou určeny k montáži na vaničku resp. podlahu. Při jiném způsobu instalace než na vaničku je třeba zajistit srovnatelné instalační podmínky (spád, utěsnění dle DIN 18534,...).

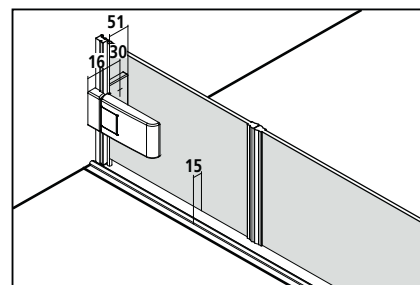

ME PTD

Výška sprchového koutu		Šířka	Šířka křídla	Číslo výrobku	Cena v CZK bez DPH I/2022	Číslo výrobku	Cena v CZK bez DPH I/2022	Objednací údaje
do 2000		max. 2050 u výšky do 2000 max. 1850 u výšky 2001-2200 (od výšky 2100 se 3. pantem)		chrom ESG číré s Kermi-CLEAN		černá soft ESG číré s Kermi-CLEAN		
	do 950		max. 1050	ME PTD	41181,-	ME PTD	50391,-	ME PTD
	951-1250		max. 1050	ME PTD	43776,-	ME PTD	53635,-	+ výška sprchového koutu
	1251-1650		max. 1050	ME PTD	45427,-	ME PTD	55699,-	+ šířka
	1651-2050		max. 1050	ME PTD	47078,-	ME PTD	57762,-	+ šířka křídla dveří
	do 950		max. 950	ME PTD	45116,-	ME PTD	55309,-	+ povrch
	951-1250		max. 950	ME PTD	48536,-	ME PTD	59585,-	+ sklo
	1251-1650		max. 950	ME PTD	50370,-	ME PTD	61877,-	
	1651-1850		max. 950	ME PTD	51975,-	ME PTD	63884,-	
Nerovnosti stěn / vaničky (± 2 mm až ± 20 mm)				bez příplatku				
Zvláštní zhotovení				na vyžádání				

Skla	K ceně ESG číré s KermiCLEAN
Další skla lze objednat přes KermiEXTRA.	Cena
■ ESG mléčné SR Opaco	+ 4426,-
■ ESG barevné šedé sklo	+ 40%

K CENĚ KOMPLETNÍHO SPRCHOVÉHO KOUTU JE NUTNO JEŠTĚ VŽDY PŘIPOČÍTAT PŘÍPLATEK ZA ZAMĚŘENÍ. Zaměření provádí pouze od Kermi vyškolený pracovník nebo Kermi technik a to za příplatek.

KermiEXTRA		Cena v CZK bez DPH I/2022 Příplatek k ceně atypického výrobku	
Madla (1 kompletní madlo vnitřní a vnější) XE 1	5573,-	TU1, TU2, PA, GI	3839,-
		FI, DI, PE, AT1, AT2, RA, LI, XE2, díry pro vlastní madlo	3839,-
Pískovaná skla	Dekor Stripe 2, Stripe 4 4426,-	Všechny ostatní Kermi dekory	5310,-
		Individuální dekory na poptávku.	
Zrcadlové sklo	Šířka v mm každého výrobku	- 550 6617,-	551-950 11448,-
		951-1250 16254,-	1251-2050 22873,-
Povrchy	k chromu	25%	

1-křídle kyvné dveře se stěnovým pantem



Způsoby montáže

Roh: ME 1TW a ME TWB (strana 158) / ME TWP (strana 168) / ME TVB (strana 160) / ME TVP (strana 170)

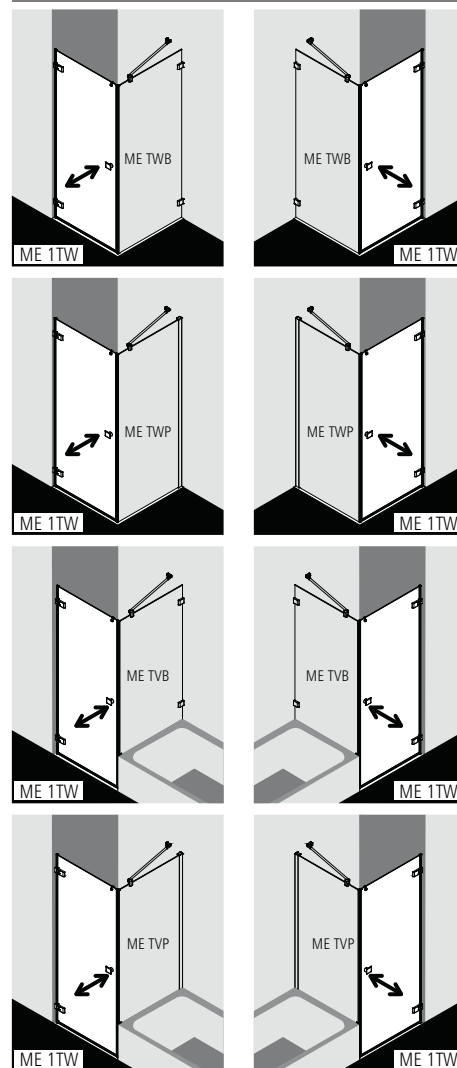

Popis výrobku

- Vyrobeno individuálně na míru.
- Pro kombinaci s ME TWB boční stěnou (se stěn. pantem) / ME TWP boční stěnou (se stěn. pantem) / ME TVB boční stěnou zkrácenou (se stěn. pantem) vedle vany / ME TVP boční stěnou zkrácenou (se stěn. pantem) vedle vany.
- Bezrámové provedení dveří, otvíravé dovnitř i ven.
- Bezpečnostní 6 mm sklo dle normy DIN EN 12150, s povrchovou úpravou KermiCLEAN.
- Panty a madla z kvalitní oceli.
- Panty na dveřích se zdvihovým mechanismem, uvnitř zcela zapuštěné do skla.
- Spolehlivé utěsnění zajišťují svislá těsnění a magnetické lišty a vodorovné těsnění s okapničkou.
- Lze instalovat s prahovou lištou (výška 6 mm) ●●, nebo bez prahové lišty (bezbariérové) ●●●, viz strana 22-23.
- MENA splňuje požadavky normy DIN EN 14428 ohledně těsnosti proti odstříkující vodě.
- Součástí dodávky: upevňovací materiál. Volně umístitelný čirý háček na ručník.

Zaměření + montáž

Informace k zaměření + montáži viz strana 4 - 7

Kermi sprchové kouty jsou určeny k montáži na vaničku resp. podlahu. Při jiném způsobu instalace než na vaničku je třeba zajistit srovnatelné instalační podmínky (spád, utěsnění dle DIN 18534,...).

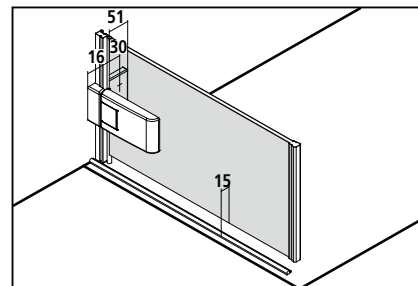



ME 1TW

Atypické provedení jen podle výkresu
Všechny rozměry jsou v mm.

Výška sprchového koutu	Šířka max. 1050 u výšky do 2000 max. 950 u výšky 2001-2200 (od výšky 2100 se 3. pantem)	Číslo výrobku chrom ESG číré s Kermi- CLEAN	Cena v CZK bez DPH I/2022	Číslo výrobku černá soft ESG číré s Kermi- CLEAN	Cena v CZK bez DPH I/2022	Objednací údaje
do 2000	do 950	ME 1TW	22901,-	ME 1TW	27541,-	ME 1TW
	951-1050	ME 1TW	25495,-	ME 1TW	30784,-	+ výška sprchového koutu + šířka
2001-2200	do 950	ME 1TW	25655,-	ME 1TW	30984,-	+ povrch + sklo

Nerovnosti stěn / vaničky (± 2 mm až ± 20 mm)

bez příplatku

	Šikmý řez ve skle	+ CZK 3839,- k ceně atypického výrobku za každý úkos
	Zvláštní zhotovení	na vyžádání

Skla	K ceně ESG číré s KermiCLEAN
Další skla lze objednat přes KermiEXTRA.	Cena
■ ESG mléčné SR Opaco	+ 4426,-
■ ESG barevné šedé sklo	+ 40%

K CENĚ KOMPLETNÍHO SPRCHOVÉHO KOUTU JE NUTNO JEŠTĚ VŽDY PŘIPOČÍTAT PŘÍPLATEK ZA ZAMĚŘENÍ. Zaměření provádí pouze od Kermi vyškolený pracovník nebo Kermi technik a to za příplatek.

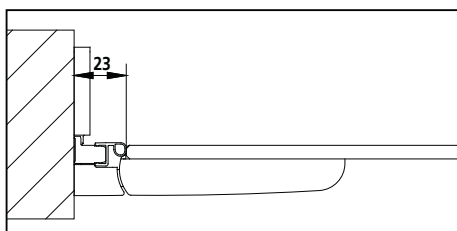

KermiEXTRA

Cena v CZK bez DPH I/2022
Příplatek k ceně atypického výrobku

Madla	XE 1	5573,-	TU1, TU2, PA, GI	3839,-	FI, DI, PE, AT1, AT2, RA, LI, XE2, díry pro vlastní madlo	3839,-	strana 348-353	
Pískovaná skla	Dekor Stripe 2, Stripe 4	4426,-	Všechny ostatní Kermi dekory	5310,-	Individuální dekory na poptávku.		strana 354-367	
Zrcadlové sklo	Šířka v mm každého výrobku	- 550	6617,-	551-950	11448,-	951-1250	16254,-	strana 368-371
Povrchy	k chromu	25%					strana 372-375	

1-křídle kyvné dveře s pevným polem se stěnovým pantem



Způsoby montáže

Roh: ME 1FW a ME TWB (strana 158) / ME TWP (strana 168) / ME TVB (strana 160) / ME TVP (strana 170)

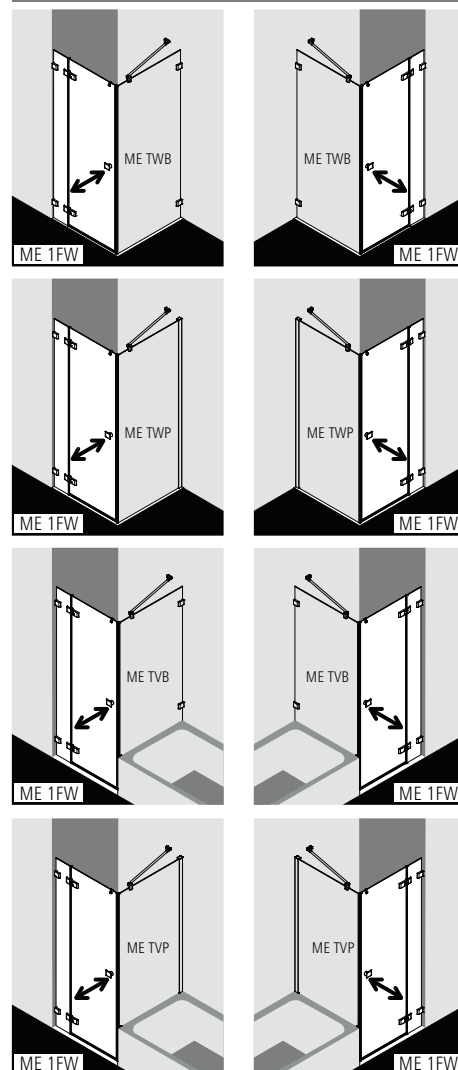

Popis výrobku

- Vyrobeno individuálně na míru.
- Pro kombinaci s ME TWB boční stěnou (se stěn. pantem) / ME TWP boční stěnou (se stěn. profilem) / ME TVB boční stěnou zkrácenou (se stěn. pantem) vedle vany / ME TVP boční stěnou zkrácenou (se stěn. profilem) vedle vany.
- Bezrámové dveře s pevným polem a s jedním křídlem, otvírání dovnitř i ven.
- Lze přibjednat MENA stabilizátory (vnitřní vzpěry). Použitím stabilizátoru se zvýší sprchový kout o 32mm, viz strana 8.
- Bezpečnostní sklo pevného pole 8 mm, dveří 6 mm dle normy DIN EN 12150, s povrchovou úpravou KermiCLEAN.
- Panty a madla z kvalitní oceli.
- Panty na dveřích se zdvihovým mechanismem, uvnitř zcela zapuštěné do skla.
- Spolehlivé utěsnění zajišťují svislá těsnění a magnetické lišty a vodorovné těsnění s okapničkou.
- Lze instalovat s prahovou lištou (výška 6 mm) ●●, nebo bez prahové lišty (bezbariérově) ●●●, viz strana 22-23.
- MENA splňuje požadavky normy DIN EN 14428 ohledně těsnosti proti odstříkující vodě.
- Součástí dodávky: upevňovací materiál. Volně umístitelný čirý háček na ručník.

Zaměření + montáž

Informace k zaměření + montáži viz strana 4 - 7

Kermi sprchové kouty jsou určeny k montáži na vaničku resp. podlahu. Při jiném způsobu instalace než na vaničku je třeba zajistit srovnatelné instalační podmínky (spád, utěsnění dle DIN 18534,...).

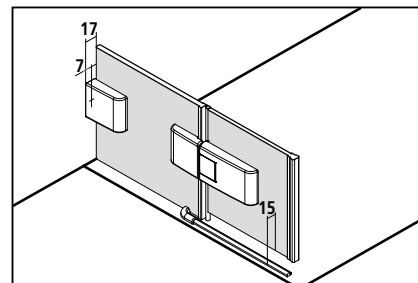

ME 1FW

Atypické provedení jen podle výkresu
Všechny rozměry jsou v mm.

Výška sprchového koutu	Šířka max. 1550 (od výšky 2100 se 3. pantem) > 1050 vč. stabilizátoru ZDSS VSS ME	Šířka pevného pole > 300 vč. stabilizátoru ZDSS VSS ME	Šířka křídla	Číslo výrobku chrom ESG čiré s Kermi-CLEAN	Cena v CZK bez DPH I/2022	Číslo výrobku černá soft ESG čiré s Kermi-CLEAN	Cena v CZK bez DPH I/2022	Objednací údaje
do 2000	do 950	min. 180 / max. 850	max. 830	ME 1FW	38272,-	ME 1FW	46755,-	ME 1FW
	951-1250	min. 180 / max. 850	max. 830	ME 1FW	40867,-	ME 1FW	49999,-	+ výška sprchového koutu
	1251-1550	min. 180 / max. 850	max. 830	ME 1FW	46764,-	ME 1FW	57370,-	+ šířka
2001-2200	do 950	min. 180 / max. 850	max. 830	ME 1FW	42168,-	ME 1FW	51625,-	+ šířka pevného pole
	951-1250	min. 180 / max. 850	max. 830	ME 1FW	45645,-	ME 1FW	55971,-	+ šířka křídla dveří
	1251-1550	min. 180 / max. 850	max. 830	ME 1FW	52008,-	ME 1FW	63925,-	+ povrch + sklo

Nerovnosti stěn / vaničky (± 2 mm až ± 20 mm)

bez příplatku

	Šikmý řez ve skle (větší než 20 mm)	+ CZK 3839,- k ceně atypického výrobku za každý úkos
	Výřez v pevném poli	+ CZK 3839,- k ceně atypického výrobku za každý výřez
	Zvláštní zhotovení	na vyžádání

Skla	K ceně ESG čiré s KermiCLEAN
Další skla lze objednat přes KermiEXTRA.	Cena
■ ESG mléčné SR Opaco	+ 4426,-
■ ESG barevně šedé sklo	+ 40%

K CENĚ KOMPLETNÍHO SPRCHOVÉHO KOUTU JE NUTNO JEŠTĚ VŽDY PŘIPOČÍTAT PŘÍPLATEK ZA ZAMĚŘENÍ. Zaměření provádí pouze od Kermi vyškolený pracovník nebo Kermi technik a to za příplatek.

Volitelně jako atypické provedení se stěnovým profilem přizpůsobeným pro uchycení na přízdívku jen dle výkresu.

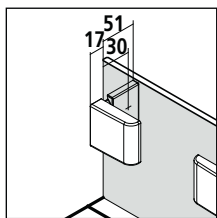

Stěnový pant uvnitř

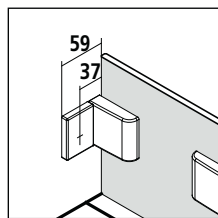

Stěnový pant venku

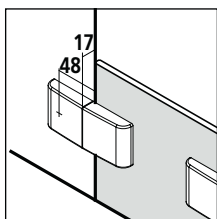

Stěnový pant v rovině

KermiEXTRA

Cena v CZK bez DPH I/2022
Příplatek k ceně atypického výrobku

Madla	XE 1	5573,-	TU1, TU2, PA, GI	3839,-	FI, DI, PE, AT1, AT2, RA, LI, XE2, díry pro vlastní madlo	3839,-	strana 348-353	
Pískovaná skla	Dekor Stripe 2, Stripe 4	4426,-	Všechny ostatní Kermi dekory	5310,-	Individuální dekory na požádání.		strana 354-367	
Zrcadlové sklo	Šířka v mm každého výrobku	- 550	6617,-	551-950	11448,-	951-1250 16254,-	1251-2050 22873,-	strana 368-371
Povrchy	k chromu	25%					strana 372-375	



Způsoby montáže

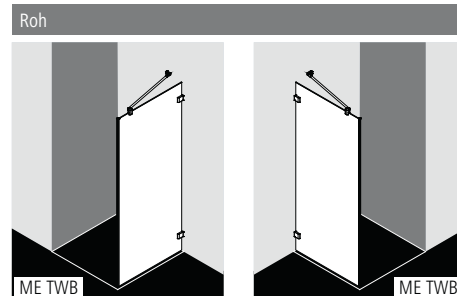

Volitelně jako atypické provedení se stěnovým profilem přizpůsobeným pro uchycení na přízdívku jen dle výkresu.

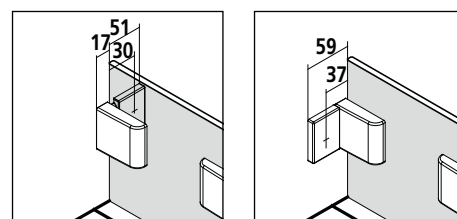

Stěnový pant uvnitř

Stěnový pant venku

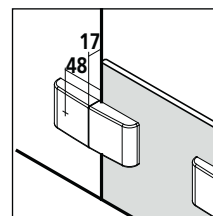

Stěnový pant v rovině

Popis výrobku

- Vyrobeno individuálně na míru.
- Pro kombinaci s ME 1TW 1-křídlymi kyvnými dveřmi (se stěn. pantem) / ME 1FW 1-křídlymi kyvnými dveřmi s pevným polem (se stěn. pantem) / ME 1NR/L 1-křídlymi kyvnými dveřmi s pevným polem (se stěn. profilem).
- Bezrámová boční stěna
- Včetně MENA stabilizátoru (vnitřní vzpěry) ZDSS VSS ME. Použitím stabilizátoru se zvýší sprchový kout o 32 mm, viz strana 8.
- Bezpečnostní 8 mm sklo dle normy DIN EN 12150, s povrchovou úpravou KermiCLEAN.
- Panty z kvalitní oceli.
- Panty uvnitř zcela zapuštěné do skla.
- Svislá magnetická lišta.
- MENA splňuje požadavky normy DIN EN 14428 ohledně těsnosti proti odstříkující vodě.
- Součástí dodávky: upevňovací materiál.

Zaměření + montáž

Informace k zaměření + montáži viz strana 4 - 7

Kermi sprchové kouty jsou určeny k montáži na vaničku resp. podlahu. Při jiném způsobu instalace než na vaničku je třeba zajistit srovnatelné instalační podmínky (spád, utěsnění dle DIN 18534,...).

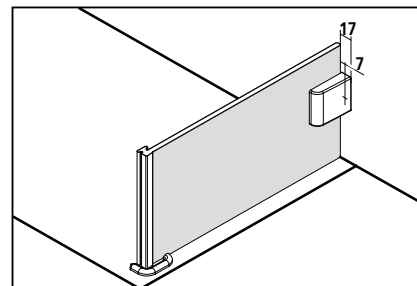



ME TWB

Atypické provedení jen podle výkresu Všechny rozměry jsou v mm.		Boční stěnu lze instalovat jako levou i pravou.				
Výška sprchového koutu	Šířka max. 1450 u výšky do 2000 max. 1250 u výšky 2001-2200 (od výšky 2100 se 3. pantem)	Číslo výrobku chrom ESG čiré s Kermi-CLEAN	Cena v CZK bez DPH I/2022	Číslo výrobku černá soft ESG čiré s Kermi-CLEAN	Cena v CZK bez DPH I/2022	Objednací údaje
do 2000	do 950	ME TWB	20686,-	ME TWB	24772,-	ME TWB + výška sprchového koutu + šířka + povrch + sklo
	951-1250	ME TWB	23929,-	ME TWB	28826,-	
	1251-1450	ME TWB	25652,-	ME TWB	30980,-	
2001-2200	do 950	ME TWB	24560,-	ME TWB	29615,-	
	951-1250	ME TWB	28019,-	ME TWB	33939,-	

Nerovnosti stěn / vaničky (± 2 mm až ± 20 mm)

bez příplatku

	Šikmý řez ve skle (větší než 20 mm)	+ CZK 3839,- k ceně atypického výrobku za každý úkos
	Výřez ve skle	+ CZK 3839,- k ceně atypického výrobku za každý výřez
	Zvláštní zhotovení	na vyžádání

Skla	K ceně ESG čiré s KermiCLEAN
Další skla lze objednat přes KermiEXTRA.	Cena
■ ESG mléčné SR Opaco	+ 4426,-
■ ESG barevné šedé sklo	+ 40%

- Držák ručníku 660 mm namontován z výroby.
- Držák ručníku 340 mm namontován z výroby.

+ CZK **5388,-** k ceně atypického výrobku, více informací strana 180
+ CZK **4273,-** k ceně atypického výrobku, více informací strana 180

K CENĚ KOMPLETNÍHO SPRCHOVÉHO KOUTU JE NUTNO JEŠTĚ VŽDY PŘIPOČÍTAT PŘÍPLATEK ZA ZAMĚŘENÍ. Zaměření provádí pouze od Kermi vyškolený pracovník nebo Kermi technik a to za příplatek.

KermiEXTRA

Cena v CZK bez DPH I/2022
Příplatek k ceně atypického výrobku

Pískovaná skla	Dekor Stripe 2, Stripe 4 4426,-	Všechny ostatní Kermi dekory	5310,-	Individuální dekory na poptávku.	strana 354-367		
Zrcadlové sklo	Šířka v mm každého výrobku	- 550	6617,-	551-950 11448,-	951-1250 16254,-	1251-2050 22873,-	strana 368-371
Povrchy	k chromu	25%			strana 372-375		

Boční stěna zkrácená vedle vany se stěnovým pantem



Způsoby montáže

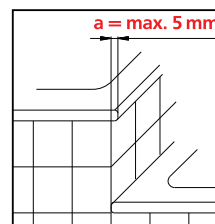
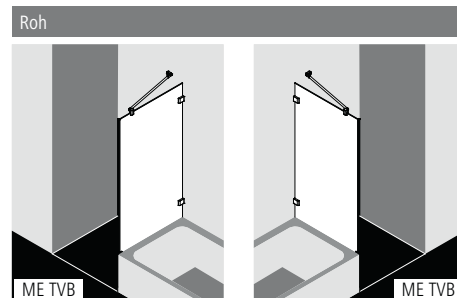

Přesahující hrana **a** při napojení vany a sprchové vaničky **max. 5 mm**.

Volitelně jako atypické provedení se stěnovým profilem přizpůsobeným pro uchycení na přízdívku jen dle výkresu.

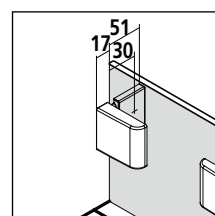

Stěnový pant uvnitř

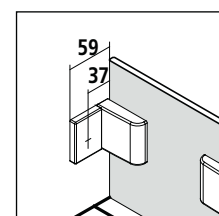

Stěnový pant venku

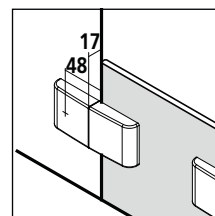

Stěnový pant v rovině

Popis výrobku

- Vyrobeno individuálně na míru.
- Pro kombinaci s ME 1TW 1-křídlymi kyvnými dveřmi (se stěn. pantem) / ME 1FW 1-křídlymi kyvnými dveřmi s pevným polem (se stěn. pantem) / ME 1NR/L 1-křídlymi kyvnými dveřmi s pevným polem (se stěn. profilem).
- Bezrámová zkrácená boční stěna vedle vany.
- Včetně MENA stabilizátoru (vnitřní vzpěry) ZDSS VSS ME. Použitím stabilizátoru se zvýší sprchový kout o 32 mm, viz strana 8.
- Bezpečnostní 8 mm sklo dle normy DIN EN 12150, s povrchovou úpravou KermiCLEAN.
- Panty z kvalitní oceli.
- Panty uvnitř zcela zapuštěné do skla.
- Svislá magnetická lišta.
- MENA splňuje požadavky normy DIN EN 14428 ohledně těsnosti proti odstříkující vodě.
- Součástí dodávky: upevňovací materiál.

Zaměření + montáž

Informace k zaměření + montáži viz strana 4 - 7

Kermi sprchové kouty jsou určeny k montáži na vaničku resp. podlahu. Při jiném způsobu instalace než na vaničku je třeba zajistit srovnatelné instalační podmínky (spád, utěsnění dle DIN 18534,...).

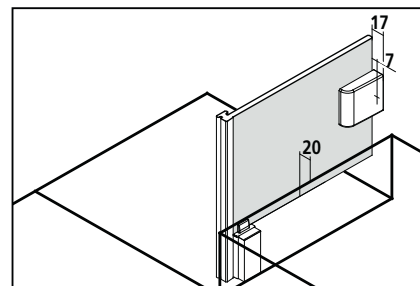



ME TVB

Atypické provedení jen podle výkresu
Všechny rozměry jsou v mm.

Výška sprchového koutu	Šířka max. 1450 u výšky do 2000 max. 1250 u výšky 2001-2200 (od výšky 2100 se 3. pantem)	Číslo výrobku chrom ESG čiré s Kermi-CLEAN	Cena v CZK bez DPH I/2022	Číslo výrobku černá soft ESG čiré s Kermi-CLEAN	Cena v CZK bez DPH I/2022	Objednací údaje
do 2000	do 950	ME TVB	20686,-	ME TVB	24772,-	ME TVB + výška sprchového koutu + šířka + povrch + sklo
	951-1250	ME TVB	23929,-	ME TVB	28826,-	
	1251-1450	ME TVB	25652,-	ME TVB	30980,-	
2001-2200	do 950	ME TVB	24560,-	ME TVB	29615,-	
	951-1250	ME TVB	28019,-	ME TVB	33939,-	

Nerovnosti stěn / vaničky (± 2 mm až ± 20 mm)

bez příplatku

	Šikmý řez ve skle (větší než 20 mm)	+ CZK 3839,- k ceně atypického výrobku za každý úkos
	Výřez ve skle	+ CZK 3839,- k ceně atypického výrobku za každý výřez
	Zvláštní zhotovení	na vyžádání

Skla	K ceně ESG čiré s KermiCLEAN
Další skla lze objednat přes KermiEXTRA.	Cena
■ ESG mléčné SR Opaco	+ 4426,-
■ ESG barevné šedé sklo	+ 40%

- Držák ručníku 660 mm namontován z výroby.
- Držák ručníku 340 mm namontován z výroby.

+ CZK **5388,-** k ceně atypického výrobku, více informací viz strana 180
+ CZK **4273,-** k ceně atypického výrobku, více informací strana 180

K CENĚ KOMPLETNÍHO SPRCHOVÉHO KOUTU JE NUTNO JEŠTĚ VŽDY PŘIPOČÍTAT PŘÍPLATEK ZA ZAMĚŘENÍ. Zaměření provádí pouze od Kermi vyškolený pracovník nebo Kermi technik a to za příplatek.

KermiEXTRA

Cena v CZK bez DPH I/2022
Příplatek k ceně atypického výrobku

Pískovaná skla	Dekor Stripe 2, Stripe 4 4426,-	Všechny ostatní Kermi dekory	5310,-	Individuální dekory na poptávku.	strana 354-367		
Zrcadlové sklo	Šířka v mm každého výrobku	- 550	6617,-	551-950 11448,-	951-1250 16254,-	1251-2050 22873,-	strana 368-371
Povrchy	k chromu	25%			strana 372-375		



Způsoby montáže

Roh

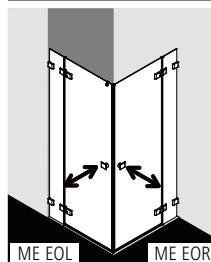

Volitelně jako atypické provedení se stěnovým profilem přizpůsobeným pro uchycení na přízdívku jen dle výkresu.

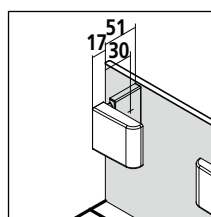

Stěnový pant uvnitř

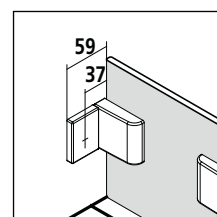

Stěnový pant venku

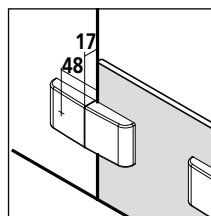

Stěnový pant v rovině

Popis výrobku

- Vyrobeno individuálně na míru.
- Cena kompletního sprchového koutu je součtem ceny pravého ME EOR polovičního dílu (se stěnovým pantem) a levého ME EOL polovičního dílu (se stěnovým pantem).
- Je možné libovolně kombinovat poloviční díly různých rozměrů.
- Bezrámový rohový vstup se dvěma pevnými poli a dvěma křídly, otevírání dovnitř i ven.
- Lze přibjednat MENA stabilizátory (vnitřní vzpěry). Použitím stabilizátoru se zvýší sprchový kout o 32mm, viz strana 8.
- Bezpečnostní sklo pevného pole 8 mm, dveří 6 mm dle normy DIN EN 12150, s povrchovou úpravou KermiCLEAN.
- Panty a madla z kvalitní oceli.
- Panty na dveřích se zdvihovým mechanismem, uvnitř zcela zapuštěné do skla.
- Spolehlivé utěsnění zajišťují vislá těsnění a magnetické lišty a vodorovné těsnění s okapničkou.
- Lze instalovat s prahovou lištou (výška 6 mm) ●●, nebo bez prahové lišty (bezbariérové) ●●●, viz strana 22-23.
- MENA splňuje požadavky normy DIN EN 14428 ohledně těsnosti proti odstříkující vodě.
- Součástí dodávky: upevňovací materiál. Volně umístitelný čirý háček na ručník.

Zaměření + montáž

Informace k zaměření + montáži viz strana 4 - 7

Kermi sprchové kouty jsou určeny k montáži na vaničku resp. podlahu. Při jiném způsobu instalace než na vaničku je třeba zajistit srovnatelné instalační podmínky (spád, utěsnění dle DIN 18534,...).

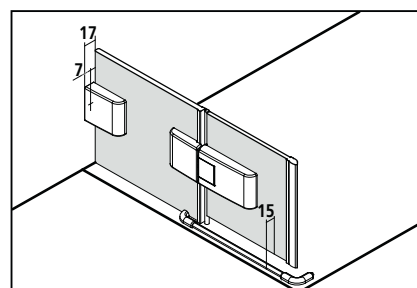

ME EOR + ME EOL

Atypické provedení jen podle výkresu
Všechny rozměry jsou v mm. Cena kompletního sprchového koutu je součtem ceny pravého (ME EOR) a levého (ME EOL) polovičního dílu.

Výška sprchového koutu	Šířka max. 1550 (od výšky 2100 se 3. pantem) > 1050 vč. stabilizátoru ZDSS VSS ME	Šířka pevného pole > 300 vč. stabilizátoru ZDSS VSS ME	Šířka křídla	Číslo výrobku chrom ESG čiré s Kermi-CLEAN	Cena v CZK bez DPH I/2022	Číslo výrobku černá soft ESG čiré s Kermi-CLEAN	Cena v CZK bez DPH I/2022	Objednací údaje
do 2000	do 950	min. 180 / max. 850	max. 830	ME EOR / EOL	34522,-	ME EOR / EOL	42067,-	ME EOR / EOL
	951-1250	min. 180 / max. 850	max. 830	ME EOR / EOL	37894,-	ME EOR / EOL	46282,-	+ výška sprchového koutu
	1251-1550	min. 180 / max. 850	max. 830	ME EOR / EOL	40867,-	ME EOR / EOL	49999,-	+ šířka + šířka pevného pole
2001-2200	do 950	min. 180 / max. 850	max. 830	ME EOR / EOL	38590,-	ME EOR / EOL	47152,-	+ šířka křídla dveří
	951-1250	min. 180 / max. 850	max. 830	ME EOR / EOL	42029,-	ME EOR / EOL	51451,-	+ povrch
	1251-1550	min. 180 / max. 850	max. 830	ME EOR / EOL	45469,-	ME EOR / EOL	55751,-	+ sklo

Nerovnosti stěn / vaničky (± 2 mm až ± 20 mm)

bez příplatku

	Šikmý řez ve skle (větší než 20 mm)	+ CZK 3839,- k ceně atypického výrobku za každý úkos v každém polovičním dílu
	Výřez v pevném poli	+ CZK 3839,- k ceně atypického výrobku za každý výřez v každém polovičním dílu
	Zvláštní zhotovení	na vyžádání

Skla	K ceně polovičního dílu ESG čiré s Kermi-CLEAN
Další skla lze objednat přes KermiEXTRA.	Cena
■ ESG mléčné SR Opaco	+ 4426,-
■ ESG barevné šedé sklo	+ 40%

K CENĚ KOMPLETNÍHO SPRCHOVÉHO KOUTU JE NUTNO JEŠTĚ VŽDY PŘIPOČÍTAT PŘÍPLATEK ZA ZAMĚŘENÍ. Zaměření provádí pouze od Kermi vyškolený pracovník nebo Kermi technik a to za příplatek.

KermiEXTRA

Cena v CZK bez DPH I/2022
Příplatek k ceně atypického výrobku každého polovičního dílu.

Madla	XE 1	5573,-	TU1, TU2, PA, GI	3839,-	FI, DI, PE, AT1, AT2, RA, LI, XE2, díry pro vlastní madlo	3839,-	strana 348-353			
Pískovaná skla	Dekor Stripe 2, Stripe 4	4426,-	Všechny ostatní Kermi dekory	5310,-	Individuální dekory na požádání.		strana 354-367			
Zrcadlové sklo	Šířka v mm každého výrobku	- 550	6617,-	551-950	11448,-	951-1250	16254,-	1251-2050	22873,-	strana 368-371
Povrchy	k chromu	25%					strana 372-375			

1-křídle kyvné dveře s pevným polem se stěnovým profilem



Způsoby montáže

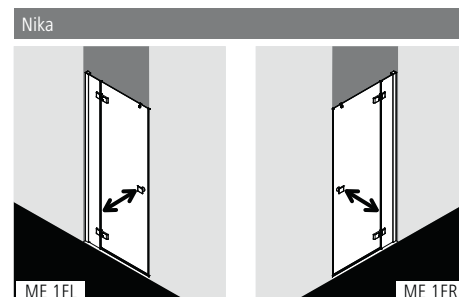

Popis výrobku

- Určeno k montáži do niky.
- Částečně rámové dveře otvíravé dovnitř i ven, s pevným polem.
- Na přání lze přibojednat MENA stabilizátor (vnitřní vzpěru). Použitím stabilizátoru se zvýší sprchový kout o 32mm, viz strana 8.
- Bezpečnostní sklo pevného pole 8 mm, dveří 6 mm dle normy DIN EN 12150, s povrchovou úpravou KermiCLEAN.
- Kvalitní eloxované hliníkové profily, panty a madla z kvalitní oceli.
- Šířkové vyrovnání ve stěnovém profilu na straně pevného pole 20 mm, na straně dovírání 5 mm.
- Panty na dveřích se zdvihovým mechanismem, uvnitř zcela zapuštěné do skla.
- Spolehlivé utěsnění zajišťují svislá těsnění a magnetické lišty a vodorovné těsnění s okapničkou.
- Lze instalovat s prahovou lištou (výška 6 mm) ●●, nebo bez prahové lišty (bezbariérové) ●●●, viz strana 22-23.
- MENA splňuje požadavky normy DIN EN 14428 ohledně těsnosti proti odstříkující vodě.
- Součástí dodávky: upevňovací materiál. Volně umístitelný čirý háček na ručnik.

Zaměření + montáž

Informace k zaměření + montáži viz strana 4 - 7

Kermi sprchové kouty jsou určeny k montáži na vaničku resp. podlahu. Při jiném způsobu instalace než na vaničku je třeba zajistit srovnatelné instalační podmínky (spád, utěsnění dle DIN 18534,...).

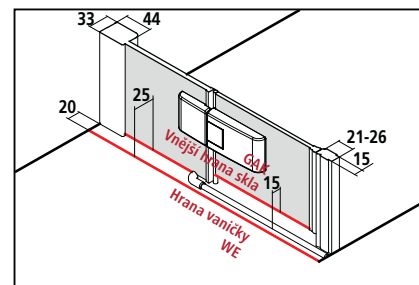

Nastavitelná šířka BV = Hrana vaničky WE



ME 1FR/L

Sériový výrobek

Všechny rozměry jsou v mm a při kolmých stěnách.
Při odchylce stěny pod pevným polem více než 2 mm a celkové odchylce více než 3 mm nedoporučujeme standardní montáž, ale atypické řešení.

Při objednávce vždy uveďte:

ME 1FR = s panty vpravo
ME 1FL = s panty vlevo

Výška sprchového koutu	Hrana vaničky WE v nise	Sprchová vanička	Šířka vstupu	Šířka Pevného pole * včetně stabilizátoru ZDSS VSS ME	Šířka křídla	Číslo výrobku stříbrná vysoký lesk = V ESG čiré s KermiCLEAN = P	Cena v CZK bez DPH I/2022	Číslo výrobku černá soft = 3 ESG čiré s KermiCLEAN = P	Cena v CZK bez DPH I/2022
2000	780-805	800	511	210-230	528	ME 1FR/L 08020 VPK	34459,-	ME 1FR/L 08020 3PK	41989,-
	880-905	900	611	210-230	628	ME 1FR/L 09020 VPK		ME 1FR/L 09020 3PK	
	980-1005	1000	711	210-230	728	ME 1FR/L 10020 VPK	38234,-	ME 1FR/L 10020 3PK	46707,-
	1180-1205	1200	811	310-330*	828	ME 1FR/L 12020 VPK		ME 1FR/L 12020 3PK	

Atypické provedení jen podle výkresu

Všechny rozměry jsou v mm.
Nastavitelná šířka atypu + +15 mm / - 10 mm.

Při objednávce vždy uveďte:

ME 1FR = s panty vpravo
ME 1FL = s panty vlevo

Výška sprchového koutu	Hrana vaničky WE max. 1550 (od výšky 2100 se 3. pantem)	Šířka pevného pole > 300 vč. stabilizátoru ZDSS VSS ME	Šířka křídla	Číslo výrobku stříbrná vysoký lesk ESG čiré s Kermi-CLEAN	Cena v CZK bez DPH I/2022	Číslo výrobku černá soft ESG čiré s Kermi-CLEAN	Cena v CZK bez DPH I/2022	Objednávací údaje
do 2050	do 950	min. 200 / max. 880	max. 830	ME 1FR/L	37196,-	ME 1FR/L	45410,-	ME 1FR/L
	951-1250	min. 200 / max. 880	max. 830	ME 1FR/L	41347,-	ME 1FR/L	50599,-	+ výška sprchového koutu
	1251-1550	min. 200 / max. 880	max. 830	ME 1FR/L	44767,-	ME 1FR/L	54874,-	+ hrana vaničky
2051-2200	do 950	min. 200 / max. 880	max. 830	ME 1FR/L	40616,-	ME 1FR/L	49685,-	+ šířka pevného pole
	951-1250	min. 200 / max. 880	max. 830	ME 1FR/L	44767,-	ME 1FR/L	54874,-	+ šířka křídla dveří
	1251-1550	min. 200 / max. 880	max. 830	ME 1FR/L	48188,-	ME 1FR/L	59150,-	+ povrch + sklo

	Šikmý řez	+ CZK 3839,- k ceně atypického výrobku za každý úkos
	Výřez v pevném poli	+ CZK 3839,- k ceně atypického výrobku za každý výřez
	Zvláštní zhotovení	na vyžádání

Skla	K ceně ESG čiré s KermiCLEAN	
Další skla lze objednat přes KermiEXTRA.	Kód	Cena
■ ESG mléčné SR Opaco	Y	+ 4426,-
■ ESG barevné šedé sklo	M	+ 40%

Příklad objednávky:

ME 1FR 08020 VYK

V = stříbrná vysoký lesk

Y = ESG mléčné SR Opaco s KermiCLEAN

KermiEXTRA

Cena v CZK bez DPH I/2022
Příplatek k ceně sériového výrobku / atypu

Madla	XE 1	5573,-	TU1, TU2, PA, GI	3839,-	FI, DI, PE, AT1, AT2, RA, LI, XE2, díry pro vlastní madlo	3839,-	strana 348-353			
Pískovaná skla	Dekor Stripe 2, Stripe 4	4426,-	Všechny ostatní Kermi dekory	5310,-	Individuální dekory na poptávku.		strana 354-367			
Zrcadlové sklo	Šířka v mm každého výrobku	- 550	6617,-	551-950	11448,-	951-1250	16254,-	1251-2050	22873,-	strana 368-371
Povrchy	k ceně stříbrná vysoký lesk	25%								strana 372-375



Způsoby montáže

Roh: ME 1NR/L a ME TWP (strana 168) / ME TWB (strana 158) / ME TVP (strana 170) / ME TVB (strana 160)

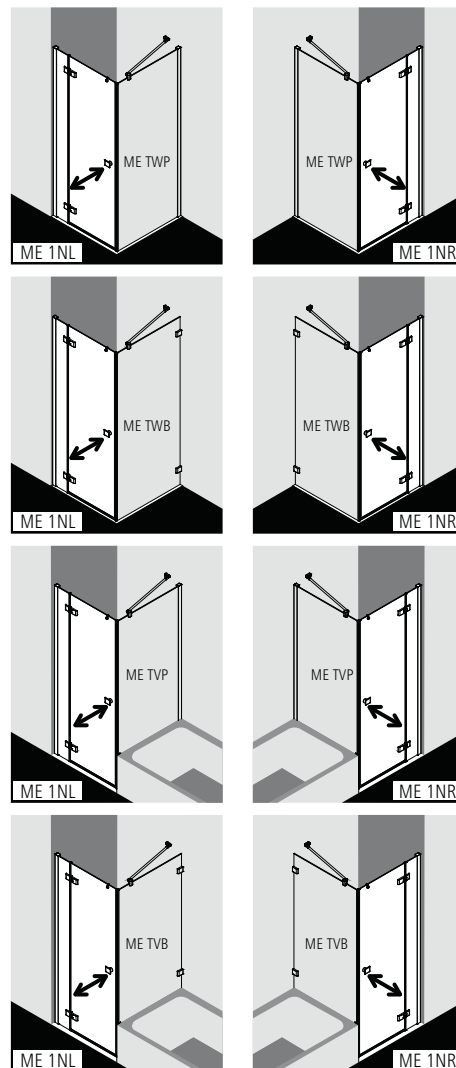

Popis výrobku

- Pro kombinaci s ME TWP boční stěnou (se stěn. profilem) / ME TWB boční stěnou (se stěn. pantem) / ME TVP boční stěnou zkrácenou (se stěn. profilem) vedle vany / ME TVB boční stěnou zkrácenou (se stěn. pantem) vedle vany.
- Částečně rámové jednokřídle dveře otvíravé dovnitř i ven, s pevným polem.
- Na přání lze přibojednat MENA stabilizátor (vnitřní vzpěru). Použitím stabilizátoru se zvýší sprchový kout o 32mm, viz strana 8.
- Bezpečnostní sklo pevného pole 8 mm, dveří 6 mm dle normy DIN EN 12150, s povrchovou úpravou KermiCLEAN.
- Kvalitní eloxované hliníkové profily, panty a madla z kvalitní oceli.
- Nastavitelná šířka ve stěnovém profilu 20 mm.
- Panty na dveřích se zdvihovým mechanismem, uvnitř zcela zapuštěné do skla.
- Spolehlivé utěsnění zajišťují svislá těsnění a magnetické lišty a vodorovné těsnění s okapničkou.
- Lze instalovat s prahovou lištou (výška 6 mm) ●●, nebo bez prahové lišty (bezbariérové) ●●●, viz strana 22-23.
- MENA splňuje požadavky normy DIN EN 14428 ohledně těsnosti proti odstříkující vodě.
- Součástí dodávky: upevňovací materiál. Volně umístitelný čirý háček na ručník.

Zaměření + montáž

Informace k zaměření + montáži viz strana 4 - 7

Kermi sprchové kouty jsou určeny k montáži na vaničku resp. podlahu. Při jiném způsobu instalace než na vaničku je třeba zajistit srovnatelné instalační podmínky (spád, utěsnění dle DIN 18534,...).

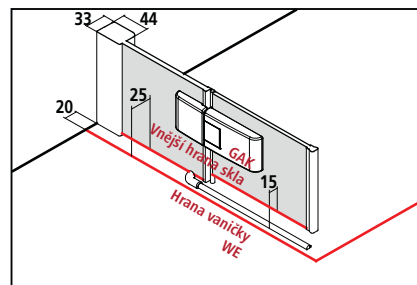

Nastavitelná šířka BV = Hrana vaničky WE - 10mm



ME 1NR/L

Sériový výrobek								Při objednávce vždy uveďte:			
Všechny rozměry jsou v mm a při kolmých stěnách. Při odchylce stěny pod pevným polem více než 2 mm a celkové odchylce více než 3 mm nedoporučujeme standardní montáž, ale atypické řešení.								ME 1NR = s panty vpravo ME 1NL = s panty vlevo			
Výška sprchového koutu	Hrana vaničky WE		Vnější hrana skla GAK	Sprchová vanička (šedé) Podlaha (modře)	Šířka vstupu	Šířka křídla	Šířka Pevného pole * včetně stabilizátoru ZDSS VSS ME	Číslo výrobku stříbrná vysoký lesk = V ESG čiré s KermiCLEAN = P	Cena v CZK bez DPH I/2022	Číslo výrobku černá soft = 3 ESG čiré s KermiCLEAN = P	Cena v CZK bez DPH I/2022
	s ME TWP / ME TWB	s ME TVP / ME TVB									
2000	785-805	780-800	760-780	800	528	511	198-218	ME 1NR/L 08020 VPK	34459,-	ME 1NR/L 08020 3PK	41989,-
	885-905	880-900	860-880	900	628	611	198-218	ME 1NR/L 09020 VPK		ME 1NR/L 09020 3PK	
	915-935	910-930	890-910	900	628	611	237-257	ME 1NR/L 09320 VPK		ME 1NR/L 09320 3PK	
	985-1005	980-1000	960-980	1000	728	711	198-218	ME 1NR/L 10020 VPK	38234,-	ME 1NR/L 10020 3PK	46707,-
	1015-1035	1010-1030	990-1010	1000	728	711	237-257	ME 1NR/L 10320 VPK		ME 1NR/L 10320 3PK	
	1185-1205	1180-1200	1160-1180	1200	828	811	298-318*	ME 1NR/L 12020 VPK		ME 1NR/L 12020 3PK	
	1215-1235	1210-1230	1190-1210	1200	828	811	337-357*	ME 1NR/L 12320 VPK		ME 1NR/L 12320 3PK	

Atypické provedení jen podle výkresu				Při objednávce vždy uveďte:				
Všechny rozměry jsou v mm. Nastavitelná šířka atypu +12 mm / -8 mm				ME 1NR = s panty vpravo ME 1NL = s panty vlevo				
Výška sprchového koutu	Hrana vaničky WE max. 1550 (od výšky 2100 se 3. pantem)	Šířka pevného pole > 300 vč. stabilizátoru ZDSS VSS ME	Šířka křídla	Číslo výrobku stříbrná vysoký lesk ESG čiré s KermiCLEAN	Cena v CZK bez DPH I/2022	Číslo výrobku černá soft ESG čiré s KermiCLEAN	Cena v CZK bez DPH I/2022	Objednací údaje
	951-1250	min. 200 / max. 880	max. 830	ME 1NR/L	41347,-	ME 1NR/L	50599,-	+ výška sprchového koutu
	1251-1550	min. 200 / max. 880	max. 830	ME 1NR/L	44767,-	ME 1NR/L	54874,-	+ hrana vaničky/ vnější hrana skla
2051-2200	do 950	min. 200 / max. 880	max. 830	ME 1NR/L	40616,-	ME 1NR/L	49685,-	+ šířka pevného pole
	951-1250	min. 200 / max. 880	max. 830	ME 1NR/L	44767,-	ME 1NR/L	54874,-	+ šířka křídla dveří
	1251-1550	min. 200 / max. 880	max. 830	ME 1NR/L	48188,-	ME 1NR/L	59150,-	+ povrch + sklo

	Šikmý řez	+ CZK 3839,- k ceně atypického výrobku za každý úkos
	Výřez	+ CZK 3839,- k ceně atypického výrobku za každý výřez
	Zvláštní zhotovení	na vyžádání

Skla	K ceně ESG čiré s KermiCLEAN	
	Kód	Cena
Další skla lze objednat přes KermiEXTRA.		
■ ESG mléčné SR Opaco	Y	+ 4426,-
■ ESG barevné šedé sklo	M	+ 40%

Příklad objednávky:
ME 1NR 08020 VYK
 V = stříbrná vysoký lesk
 Y = ESG mléčné SR Opaco s KermiCLEAN

KermiEXTRA								Cena v CZK bez DPH I/2022 Příplatek k ceně sériového výrobku / atypu		
Madla	XE 1	5573,-	TU1, TU2, PA, GI	3839,-	FI, DI, PE, AT1, AT2, RA, LI, XE2, díry pro vlastní madlo	3839,-		strana 348-353		
Pískovaná skla	Dekor Stripe 2, Stripe 4	4426,-	Všechny ostatní Kermi dekory	5310,-	Individuální dekory na poptávku.			strana 354-367		
Zrcadlové sklo	Šířka v mm každého výrobku	- 550	6617,-	551-950	11448,-	951-1250	16254,-	1251-2050	22873,-	strana 368-371
Povrchy	k ceně stříbrná vysoký lesk	25%							strana 372-375	



Způsoby montáže

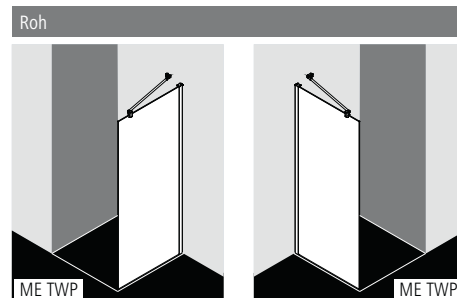

Popis výrobku

- Pro kombinaci s ME 1NR/L 1-křídlymi kyvnými dveřmi s pevnými poli (se stěn. profilem) / ME 1TW 1-křídlymi kyvnými dveřmi (se stěn. pantem) / ME 1FW 1- křídlymi kyvnými dveřmi s pevným polem (se stěn. pantem).
- Částečně rámová boční stěna.
- Včetně MENA stabilizátoru (vnitřní vzpěry) ZDSS VSS ME. Použitím stabilizátoru se zvýší sprchový kout o 32 mm, viz strana 8.
- Bezpečnostní 8 mm sklo dle normy DIN EN 12150, s povrchovou úpravou KermiCLEAN.
- Kvalitní eloxované hliníkové profily.
- Nastavitelná šířka ve stěnovém profilu 20 mm.
- Svislá magnetická lišta.
- MENA splňuje požadavky normy DIN EN 14428 ohledně těsnosti proti odstříkující vodě.
- Součástí dodávky: upevňovací materiál.

Zaměření + montáž

Informace k zaměření + montáži viz strana 4 - 7

Kermi sprchové kouty jsou určeny k montáži na vaničku resp. podlahu. Při jiném způsobu instalace než na vaničku je třeba zajistit srovnatelné instalační podmínky (spád, utěsnění dle DIN 18534,...).

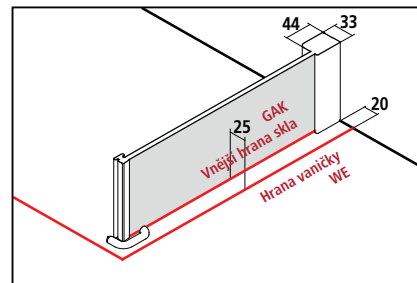

Nastavitelná šířka BV = Hrana vaničky WE - 10mm



ME TWP

Sériový výrobek		Všechny rozměry jsou v mm a při kolmých stěnách. Při odchylkách zdi pod boční stěnou vyšších než 3 mm nedoporučujeme standardní montáž, ale atypické řešení.				Boční stěnu lze instalovat jako levou i pravou.			
Výška sprchového koutu	Hrana vaničky WE	Vnější hrana skla GAK	Sprchová vanička (sedé) Podlaha (modře)			Číslo výrobku stříbrná vysoký lesk = V ESG čiré s KermiCLEAN = P	Cena v CZK bez DPH I/2022	Číslo výrobku černá soft = 3 ESG čiré s KermiCLEAN = P	Cena v CZK bez DPH I/2022
2000	785-805	760-780	800			ME TWP 08020 VPK	18024,-	ME TWP 08020 3PK	21445,-
	885-905	860-880	900			ME TWP 09020 VPK		ME TWP 09020 3PK	
	915-935	890-910	900			ME TWP 09320 VPK		ME TWP 09320 3PK	
	985-1005	960-980	1000			ME TWP 10020 VPK	20973,-	ME TWP 10020 3PK	25131,-
	1015-1035	990-1010	1000			ME TWP 10320 VPK		ME TWP 10320 3PK	

Atypické provedení jen podle výkresu		Všechny rozměry jsou v mm. Boční stěnu lze instalovat jako levou i pravou. Nastavitelná šířka atypu + 12 mm / - 8 mm.				Při objednávce vždy uveďte: rozměr = hrana vaničky rozměr = vnější hrana skla Více viz strana 6-7.				
Výška sprchového koutu	Hrana vaničky WE max. 1450 u výšky do 2050 max. 1250 u výšky 2051-2200					Číslo výrobku stříbrná vysoký lesk ESG čiré s Kermi-CLEAN	Cena v CZK bez DPH I/2022	Číslo výrobku černá soft ESG čiré s Kermi-CLEAN	Cena v CZK bez DPH I/2022	Objednací údaje
do 2050	do 950					ME TWP	19309,-	ME TWP	23051,-	ME TWP
	951-1250					ME TWP	22552,-	ME TWP	27105,-	+ výška sprchového koutu
	1251-1450					ME TWP	24275,-	ME TWP	29259,-	+ hrana vaničky/ vnější hrana skla
2051-2200	do 950					ME TWP	23183,-	ME TWP	27894,-	+ povrch
	951-1250					ME TWP	26642,-	ME TWP	32217,-	+ sklo

	Šikmý řez	+ CZK 3839,- k ceně atypického výrobku za každý úkos
	Výřez	+ CZK 3839,- k ceně atypického výrobku za každý výřez
	Zvláštní zhotovení	na vyžádání

Skla	K ceně ESG čiré s KermiCLEAN	
	Kód	Cena
Další skla lze objednat přes KermiEXTRA.		
■ ESG mléčné SR Opaco	Y	+ 4426,-
■ ESG barevné šedé sklo	M	+ 40%

Příklad objednávky:
ME TWP 08020 VYK
V = stříbrná vysoký lesk
Y = ESG mléčné SR Opaco s KermiCLEAN

- Držák ručníku 660 mm namontován z výroby. + CZK 5388,- k ceně atypického výrobku, více informací strana 180
- Držák ručníku 340 mm namontován z výroby. + CZK 4273,- k ceně atypického výrobku, více informací strana 180

KermiEXTRA		Cena v CZK bez DPH I/2022 Příplatek k ceně sériového výrobku / atypu	
Pískovaná skla	Dekor Stripe 2, Stripe 4 4426,-	Všechny ostatní Kermi dekory	5310,- Individuální dekory na poptávku. strana 354-367
Zrcadlové sklo	Šířka v mm každého výrobku	- 550 6617,- 551-950 11448,- 951-1250 16254,- 1251-2050 22873,-	strana 368-371
Povrchy	k ceně stříbrná vysoký lesk	25%	strana 372-375



Způsoby montáže

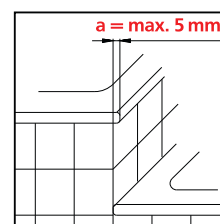
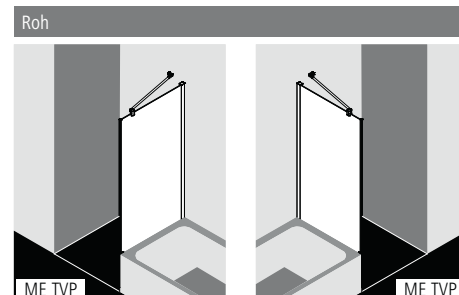

Přesahující hrana **a** při napojení vany a sprchové vaničky **max. 5 mm**.

Popis výrobku

- Pro kombinaci s ME 1NR/L 1-křídlymi kyvnými dveřmi s pevnými poli (se stěn. profilem) / ME 1TW 1-křídlymi kyvnými dveřmi (se stěn. pantem) / ME 1FW 1- křídlymi kyvnými dveřmi s pevným polem (se stěn. pantem).
- Částečně rámová zkrácená boční stěna vedle vany.
- Včetně MENA stabilizátoru (vnitřní vzpěry) ZDSS VSS ME. Použitím stabilizátoru se zvýší sprchový kout o 32 mm, viz strana 8.
- Bezpečnostní 8 mm sklo dle normy DIN EN 12150, s povrchovou úpravou KermiCLEAN.
- Kvalitní eloxované hliníkové profily.
- Nastavitelná šířka ve stěnovém profilu 20 mm.
- Svislá magnetická lišta.
- MENA splňuje požadavky normy DIN EN 14428 ohledně těsnosti proti odstříkující vodě.
- Součástí dodávky: upevňovací materiál.

Zaměření + montáž

Informace k zaměření + montáži viz strana 4 - 7

Kermi sprchové kouty jsou určeny k montáži na vaničku resp. podlahu. Při jiném způsobu instalace než na vaničku je třeba zajistit srovnatelné instalační podmínky (spád, utěsnění dle DIN 18534,...).

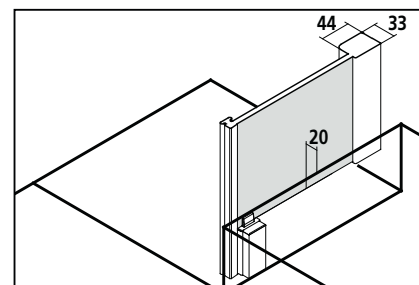

Nastavitelná šířka BV = Hrana vaničky WE - 10mm



Sériový výrobek

Všechny rozměry jsou v mm a při kolmých stěnách.
Boční stěnu lze instalovat jako levou i pravou. Nelze dodat boční stěnu vedle vany.

Výška sprchového koutu	Hrana vaničky WE	Sprchová vanička	Přesná výška ME TVP	Výškový rozdíl sprchové vaničky a vany	Číslo výrobku	Cena v CZK bez DPH I/2022	Číslo výrobku	Cena v CZK bez DPH I/2022
1750 vhodná pro dveře H=2000	735-755	750	1790	min. 250	ME TVP 07517 VPK	18234,-	ME TVP 07517 3PK	21707,-
	785-805	800	1790	min. 250	ME TVP 08017 VPK		ME TVP 08017 3PK	
	885-905	900	1790	min. 250	ME TVP 09017 VPK		ME TVP 09017 3PK	

Atypické provedení jen podle výkresu

Všechny rozměry jsou v mm.
Nastavitelná šířka atypu + 12 mm / - 8 mm.
Boční stěnu lze instalovat jako levou i pravou. Nelze dodat boční stěnu vedle vany.

Při objednávce vždy uveďte:

Výška přesahu přes vanu
Dopočet přesahu bude proveden výrobcem.

Výška sprchového koutu	Hrana vaničky WE	Číslo výrobku	Cena v CZK bez DPH I/2022	Číslo výrobku	Cena v CZK bez DPH I/2022	Objednávací údaje
do 2050	do 950	ME TVP	19309,-	ME TVP	23051,-	ME TVP
	951-1250	ME TVP	22552,-	ME TVP	27105,-	+ výška sprchového koutu
	1251-1450	ME TVP	24275,-	ME TVP	29259,-	+ výška horní hrany vany
2051-2200	do 950	ME TVP	23183,-	ME TVP	27894,-	+ hrana vaničky
	951-1250	ME TVP	26642,-	ME TVP	32217,-	+ povrch + sklo

	Šikmý řez	+ CZK 3839,- k ceně atypického výrobku za každý úkos
	Výřez	+ CZK 3839,- k ceně atypického výrobku za každý výřez
	Zvláštní zhotovení	na vyžádání

Skla	K ceně ESG čiré s KermiCLEAN	
	Kód	Cena
Další skla lze objednat přes KermiEXTRA.		
■ ESG mléčné SR Opaco	Y	+ 4426,-
■ ESG barevné šedé sklo	M	+ 40%

Příklad objednávky:

ME TVP 08017 VYK
V = stříbrná vysoký lesk
Y = ESG mléčné SR Opaco s KermiCLEAN

- Držák ručníku 660 mm namontován z výroby. + CZK 5388,- k ceně atypického výrobku, více informací strana 180
- Držák ručníku 340 mm namontován z výroby. + CZK 4273,- k ceně atypického výrobku, více informací strana 180

KermiEXTRA

Cena v CZK bez DPH I/2022
Příplatek k ceně sériového výrobku / atypu

Pískovaná skla	Dekor Stripe 2, Stripe 4	4426,-	Všechny ostatní Kermi dekory	5310,-	Individuální dekory na poptávku.	strana 354-367				
Zrcadlové sklo	Šířka v mm každého výrobku	- 550	6617,-	551-950	11448,-	951-1250	16254,-	1251-2050	22873,-	strana 368-371
Povrchy	k ceně stříbrná vysoký lesk	25%								strana 372-375

Rohový vstup 2-dílný (kyvné dveře s pevnými poli) - poloviční díl se stěnovým profilem



Způsoby montáže

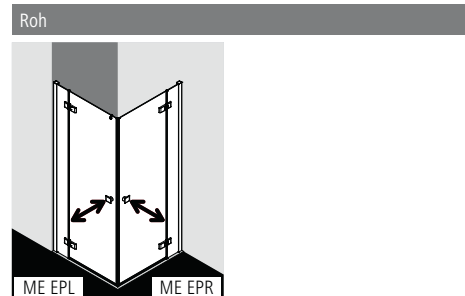

Popis výrobku

- Cena kompletního rohového vstupu je součtem ceny pravého polovičního dílu ME EPR a levého polovičního dílu ME EPL.
- Je možné libovolně kombinovat poloviční díly různých rozměrů.
- Částečně rámový rohový vstup se dvěma křídly a pevnými poli, dveře otvíravé dovnitř i ven.
- Na přání lze přibojednat MENA stabilizátor (vnitřní vzpěru). Použitím stabilizátoru se zvýší sprchový kout o 32mm, viz strana 8.
- Bezpečnostní sklo pevného pole 8 mm, dveří 6 mm dle normy DIN EN 12150, s povrchovou úpravou KermitoCLEAN.
- Kvalitní eloxované hliníkové profily, panty a madla z kvalitní oceli.
- Nastavitelná šířka ve stěnovém profilu 20 mm.
- Panty na dveřích se zdvihovým mechanismem, uvnitř zcela zapuštěné do skla.
- Spolehlivé utěsnění zajišťují svislá těsnění a magnetické lišty a vodorovné těsnění s okapničkou.
- Lze instalovat s prahovou lištou (výška 6 mm) ●●, nebo bez prahové lišty (bezbariérové) ●●●, viz strana 22-23.
- MENA splňuje požadavky normy DIN EN 14428 ohledně těsnosti proti odstříkující vodě.
- Součástí dodávky: upevňovací materiál. Volně umístitelný čirý háček na ručník.

Zaměření + montáž

Informace k zaměření + montáži viz strana 4 - 7

Kermito sprchové kouty jsou určeny k montáži na vaničku resp. podlahu. Při jiném způsobu instalace než na vaničku je třeba zajistit srovnatelné instalační podmínky (spád, utěsnění dle DIN 18534,...).

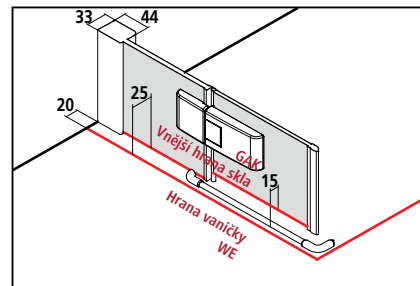

Nastavitelná šířka BV = Hrana vaničky WE - 10mm



ME EPR + ME EPL

Sériový výrobek							Při objednávce vždy uveďte:			
Všechny rozměry jsou v mm a při kolmých stěnách. Při odchylce stěny pod pevným polem více než 2 mm a celkové odchylce více než 3 mm nedoporučujeme standardní montáž, ale atypické řešení. Cena kompletního sprchového koutu je součtem ceny pravého (ME EPR) a levého (ME EPL) polovičního dílu.							ME EPR = pravý poloviční díl ME EPL = levý poloviční díl			
Výška sprchového koutu	Hrana vaničky WE	Vnější hrana skla GAK	Sprchová vanička (šedě) Podlaha (modře)	Diagonální šířka vstupu 2 polovičních dílů	Šířka pevného pole * včetně stabilizátoru ZDSS VSS ME	Šířka křídla	Číslo výrobku stříbrná vysoký lesk = V ESG čiré s KermiCLEAN = P	Cena v CZK bez DPH I/2022	Číslo výrobku černá soft = 3 ESG čiré s KermiCLEAN = P	Cena v CZK bez DPH I/2022
2000	735-755	710-730	750	652	206-226	478	ME EPR 07520 VPK ME EPL 07520 VPK	30525,-	ME EPR 07520 3PK ME EPL 07520 3PK	37071,-
	785-805	760-780	800	723	206-226	528	ME EPR 08020 VPK ME EPL 08020 VPK		ME EPR 08020 3PK ME EPL 08020 3PK	
	815-835	790-810	800	723	236-256	528	ME EPR 08320 VPK ME EPL 08320 VPK		ME EPR 08320 3PK ME EPL 08320 3PK	
	885-905	860-880	900	864	206-226	628	ME EPR 09020 VPK ME EPL 09020 VPK		ME EPR 09020 3PK ME EPL 09020 3PK	
	915-935	890-910	900	864	236-256	628	ME EPR 09320 VPK ME EPL 09320 VPK		ME EPR 09320 3PK ME EPL 09320 3PK	
	985-1005	960-980	1000	1006	206-226	728	ME EPR 10020 VPK ME EPL 10020 VPK	33592,-	ME EPR 10020 3PK ME EPL 10020 3PK	40905,-
	1015-1035	990-1010	1000	1006	236-256	728	ME EPR 10320 VPK ME EPL 10320 VPK		ME EPR 10320 3PK ME EPL 10320 3PK	
	1185-1205	1160-1180	1200	1147	306-326*	828	ME EPR 12020 VPK ME EPL 12020 VPK		ME EPR 12020 3PK ME EPL 12020 3PK	
	1215-1235	1190-1210	1200	1147	336-356*	828	ME EPR 12320 VPK ME EPL 12320 VPK		ME EPR 12320 3PK ME EPL 12320 3PK	

Atypické provedení jen podle výkresu				Při objednávce vždy uveďte:				
Všechny rozměry jsou v mm. Nastavitelná šířka atypu +12 mm / -8 mm. Cena kompletního sprchového koutu je součtem ceny pravého (ME EPR) a levého (ME EPL) polovičního dílu.				rozměr = hrana vaničky rozměr = vnější hrana skla Více viz strana 6-7.				
Výška sprchového koutu	Hrana vaničky WE max. 1550 (od výšky 2100 se 3. pantem) > 1050 včetně stabilizátoru ZD SS VSS ME	Šířka pevného pole > 300 vč. stabilizátoru ZDSS VSS ME	Šířka křídla	Číslo výrobku stříbrná vysoký lesk ESG čiré s KermiCLEAN	Cena v CZK bez DPH I/2022	Číslo výrobku černá soft ESG čiré s KermiCLEAN	Cena v CZK bez DPH I/2022	Objednací údaje
do 2050	do 950	min. 200 / max. 880	max. 830	ME EPR / EPL	34522,-	ME EPR / EPL	42067,-	ME EPR / EPL
	951-1250	min. 200 / max. 880	max. 830	ME EPR / EPL	37894,-	ME EPR / EPL	46282,-	+ výška sprchového koutu
	1251-1550	min. 200 / max. 880	max. 830	ME EPR / EPL	40867,-	ME EPR / EPL	49999,-	+ hrana vaničky / vnější hrana skla
2051-2200	do 950	min. 200 / max. 880	max. 830	ME EPR / EPL	38590,-	ME EPR / EPL	47152,-	+ šířka pevného pole
	951-1250	min. 200 / max. 880	max. 830	ME EPR / EPL	42029,-	ME EPR / EPL	51451,-	+ šířka dveří
	1251-1550	min. 200 / max. 880	max. 830	ME EPR / EPL	45469,-	ME EPR / EPL	55751,-	+ povrch + sklo

	Šikmý řez	+ CZK 3839,- k ceně atypického výrobku za každý úkos v každém polovičním dílu
	Výřez	+ CZK 3839,- k ceně atypického výrobku za každý výřez v každém polovičním dílu
	Zvláštní zhotovení	na vyžádání

Skla	K ceně polovičního dílu ESG čiré s KermiCLEAN	
	Kód	Cena
Další skla lze objednat přes KermiEXTRA.		
■ ESG mléčné SR Opaco	Y	+ 4426,-
■ ESG barevné šedé sklo	M	+ 40%

Příklad objednávky:
ME EPR 08020 VYK
V = stříbrná vysoký lesk
Y = ESG mléčné SR Opaco s KermiCLEAN

KermiEXTRA		Cena v CZK bez DPH I/2022			
		Příplatek k ceně sériového výrobku / atypu polovičního dílu.			
Madla	XE 1	5573,-	TU1, TU2, PA, GI	3839,-	FI, DI, PE, AT1, AT2, RA, LI, XE2, díry pro vlastní madlo 3839,- strana 348-353
Pískovaná skla	Dekor Stripe 2, Stripe 4	4426,-	Všechny ostatní Kermi dekory	5310,-	Individuální dekory na požádání. strana 354-367
Zrcadlové sklo	Šířka v mm každého výrobku	- 550	6617,-	551-950 11448,-	951-1250 16254,- 1251-2050 22873,- strana 368-371
Povrchy	k ceně stříbrná vysoký lesk	25%			strana 372-375



Způsoby montáže

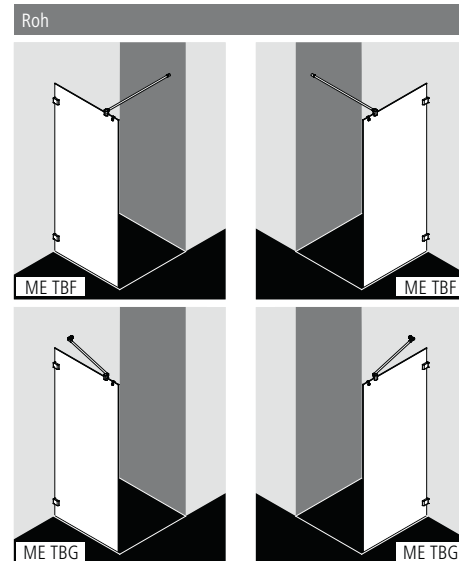

Volitelně jako atypické provedení se stěnovým profilem přizpůsobeným pro uchycení na přízdívku jen dle výkresu.

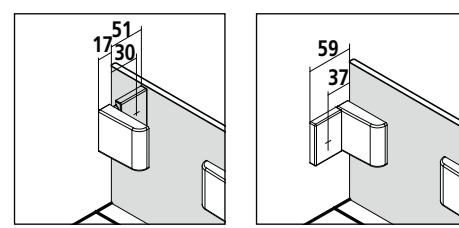

Stěnový pant uvnitř

Stěnový pant venku

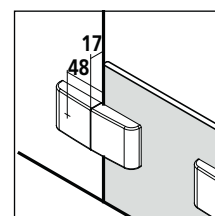

Stěnový pant v rovině

Popis výrobku

- Vyrobeno individuálně na míru.
- Bezrámová Walk-in boční stěna s uchycením ke zdi.
- S MENA stabilizátorem ZDSS S90 ME (ME TBF) nebo s MENA stabilizátorem ZDSS VSS ME (ME TBG). Použitím stabilizátoru se zvýší sprchový kout o 32 mm, viz strana 8.
- Bezpečnostní 8 mm sklo dle normy DIN EN 12150, s povrchovou úpravou KermiCLEAN.
- Panty z kvalitní oceli uvnitř zcela zapuštěné do skla.
- Stabilizátor z eloxovaného hliníku a z kvalitní oceli.
- MENA splňuje požadavky normy DIN EN 14428 ohledně těsnosti proti odstříkující vodě.
- Součástí dodávky: upevňovací materiál. Volně umístitelný čirý háček na ručník.



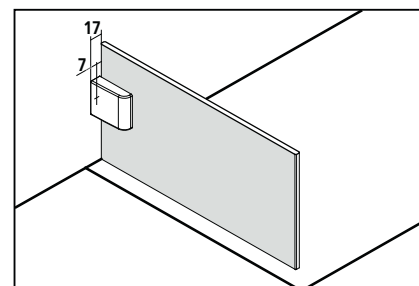

Zaměření + montáž

Informace k zaměření + montáži viz strana 4 - 7

Kermi sprchové kouty jsou určeny k montáži na vaničku resp. podlahu. Při jiném způsobu instalace než na vaničku je třeba zajistit srovnatelné instalační podmínky (spád, utěsnění dle DIN 18534,...).



ME TBF/G

 Atypické provedení jen podle výkresu Všechny rozměry jsou v mm.		Walk-In Wall lze instalovat jako levý i jako pravý. ME TBG = 45° stabilizátor variabilní ME TBF = 90° stabilizátor Při montáži je možné stabilizátor zkrátit.				
Výška sprchového koutu	Celková šířka TBF max. šířka 2050 u výšky do 1450 TBF max. šířka 1850 u výšky 1451-2000 TBF max. šířka 1650 u výšky 2001-2200 TBG max. šířka 1450 u výšky do 2000 TBG max. šířka 1250 u výšky 2001-2200	Číslo výrobku chrom ESG čiré s Kermi-CLEAN	Cena v CZK bez DPH I/2022	Číslo výrobku černá soft ESG čiré s Kermi-CLEAN	Cena v CZK bez DPH I/2022	Objednací údaje
do 1450	do 1450	ME TBF/G	18128,-	ME TBF/G	21575,-	ME TBF/G
	1451-1650	ME TBF	20592,-	ME TBF	24655,-	+ výška sprchového koutu
	1651-2050	ME TBF	23725,-	ME TBF	28571,-	+ celková šířka
1451-2000	951-1250	ME TBF/G	20592,-	ME TBF/G	24655,-	+ povrch
	1251-1450	ME TBF/G	23725,-	ME TBF/G	28571,-	+ sklo
	1451-1650	ME TBF	25010,-	ME TBF	30177,-	+ délka stabilizátoru
	1651-1850	ME TBF	26840,-	ME TBF	32465,-	(max. 1250 mm)
2001-2200	do 1250	ME TBF/G	24739,-	ME TBF/G	29839,-	
	1251-1650	ME TBF	25010,-	ME TBF	30177,-	
Nerovnosti stěn / vaničky (± 2 mm až ± 20 mm)		bez příplatku				
	Šikmý řez ve skle (větší než 20 mm)	+ CZK 3839,- k ceně atypického výrobku za každý úkos				
	Výřez ve skle	+ CZK 3839,- k ceně atypického výrobku za každý výřez				
	Zvláštní zhotovení	na vyžádání				

Skla	K ceně ESG čiré s KermiCLEAN
Další skla lze objednat přes KermiEXTRA.	Cena
■ ESG mléčné SR Opaco	+ 4426,-
■ ESG barevné šedé sklo	+ 40%

- Profil chránící hranu skla ZDGK PRO ME (lze namontovat dodatečně) Příslušenství strana 180
- Profil chránící vodorovnou hranu skla předmontovaný z výroby + CZK **3901,-** k ceně atypického výrobku
- Držák ručníku 660 mm namontován z výroby. + CZK **5388,-** k ceně atypického výrobku, více informací strana 180
- Držák ručníku 340 mm namontován z výroby. + CZK **4273,-** k ceně atypického výrobku, více informací strana 180

K CENĚ KOMPLETNÍHO SPRCHOVÉHO KOUTU JE NUTNO JEŠTĚ VŽDY PŘÍPOČÍTAT PŘÍPLATEK ZA ZAMĚŘENÍ. Zaměření provádí pouze od Kermi vyškolený pracovník nebo Kermi technik a to za příplatek.

KermiEXTRA

Cena v CZK bez DPH I/2022
Příplatek k ceně atypického výrobku

Pískovaná skla	Dekor Stripe 2, Stripe 4 4426,-	Všechny ostatní Kermi dekory 5310,-	Individuální dekory na poptávku.	strana 354-367		
Zrcadlové sklo	Šířka v mm každého výrobku	- 550 6617,-	551-950 11448,-	951-1250 16254,-	1251-2050 22873,-	strana 368-371
Povrchy	k chromu	25%	strana 372-375			



Popis výrobku

- Vyrobeno individuálně na míru nebo sériový výrobek.
- Částečně rámová Walk-In boční stěna s úzkým stěnovým profilem.
- S MENA stabilizátorem ZDSS S90 ME (ME TPF) nebo s MENA stabilizátorem ZDSS VSS ME (ME TPG). Použitím stabilizátoru se zvýší sprchový kout o 32mm, viz strana 8.
- Bezpečnostní 8 mm sklo dle normy DIN EN 12150, s povrchovou úpravou KermiCLEAN.
- Kvalitní eloxovaný hliníkový profil.
- Stabilizátor z eloxovaného hliníku a z kvalitní oceli.
- Možnost vyrovnání ve stěnovém profilu 5 mm.
- MENA splňuje požadavky normy DIN EN 14428 ohledně těsnosti proti odstříkující vodě.
- Součástí dodávky: upevňovací materiál. Volně umístitelný čirý háček na ručník.

Způsoby montáže

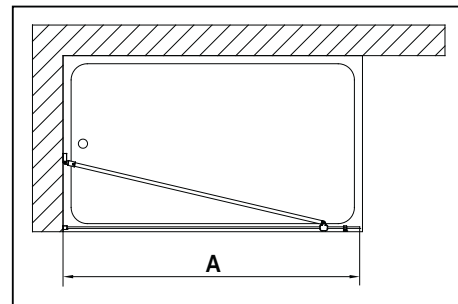
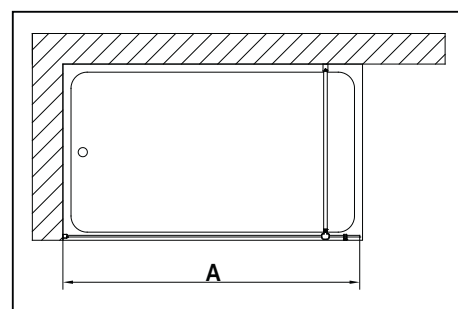
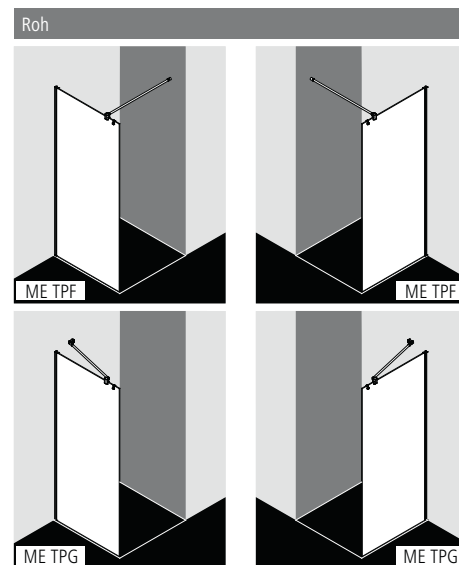

Zaměření + montáž

Informace k zaměření + montáži viz strana 4 - 7

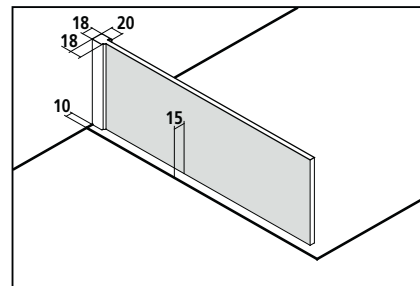

Kermi sprchové kouty jsou určeny k montáži na vaničku resp. podlahu. Při jiném způsobu instalace než na vaničku je třeba zajistit srovnatelné instalační podmínky (spád, utěsnění dle DIN 18534,...).



ME TPF/G

Sériový výrobek		Walk-In Wall lze instalovat jako levý i jako pravý.			
Všechny rozměry jsou v mm a při kolmých stěnách.		ME TPG = 45° stabilizátor variabilní, ME TPF = 90° stabilizátor (délka 1250 mm), Při montáži je možné stabilizátor zkrátit.			
Výška sprchového koutu	Celková šířka A	Číslo výrobku	Cena v CZK bez DPH I/2022	Číslo výrobku	Cena v CZK bez DPH I/2022
2000	800	ME TPF/G 08020 VPK	18128,-	ME TPF/G 08020 3PK	21575,-
	900	ME TPF/G 09020 VPK		ME TPF/G 09020 3PK	
	1000	ME TPF/G 10020 VPK		ME TPF/G 10020 3PK	
	1200	ME TPF/G 12020 VPK		ME TPF/G 12020 3PK	
	1400	ME TPF/G 14020 VPK	20592,-	ME TPF/G 14020 3PK	24655,-
	1600	ME TPF 16020 VPK	23725,-	ME TPF 16020 3PK	28571,-
	1800	ME TPF 18020 VPK	25010,-	ME TPF 18020 3PK	30177,-

Atypické provedení jen podle výkresu		Walk-In Wall lze instalovat jako levý i jako pravý.			
Všechny rozměry jsou v mm.		ME TPG = 45° stabilizátor variabilní ME TPF = 90° stabilizátor Při montáži je možné 90° stabilizátor zkrátit.			
Výška sprchového koutu	Celková šířka A	Číslo výrobku	Cena v CZK bez DPH I/2022	Číslo výrobku	Cena v CZK bez DPH I/2022
do 1450	do 1450	ME TPF/G	18128,-	ME TPF/G	21575,-
	1451-1650	ME TPF	20592,-	ME TPF	24654,-
	1651-2050	ME TPF	23725,-	ME TPF	28571,-
1451-2000	do 1250	ME TPF/G	20592,-	ME TPF/G	24655,-
	1251-1450	ME TPF/G	23725,-	ME TPF/G	28571,-
	1451-1650	ME TPF	25010,-	ME TPF	30177,-
2001-2200	1651-1850	ME TPF	26840,-	ME TPF	32465,-
	do 1250	ME TPF/G	24739,-	ME TPF/G	29839,-
	1251-1650	ME TPF	25010,-	ME TPF	30177,-

Nerovnosti stěn / vaničky (± 2 mm až ± 20 mm)	bez příplatku
 Šikmý řez ve skle (větší než 20 mm)	+ CZK 3839,- k ceně atypického výrobku za každý úkos
 Výřez ve skle	+ CZK 3839,- k ceně atypického výrobku za každý výřez
 Zvláštní zhotovení	na vyžádání

Skla	K ceně ESG čiré s KermiCLEAN	
	Kód	Cena
Další skla lze objednat přes KermiEXTRA.		
■ ESG mléčné SR Opaco	Y	+ 4426,-
■ ESG barevné šedé sklo	M	+ 40%

Příklad objednávky:
ME TPF 08020 VYK
F = 90° stabilizátor
V = stříbrná vysoký lesk
Y = ESG mléčné SR Opaco s KermiCLEAN

- Profil chránící hranu skla ZDGK PRO ME (lze namontovat dodatečně)
- Držák ručníku 660 mm namontován z výroby.
- Držák ručníku 340 mm namontován z výroby.

Příslušenství strana 180
+ CZK 5388,- k ceně atypického výrobku, více informací strana 180
+ CZK 4273,- k ceně atypického výrobku, více informací strana 180

KermiEXTRA

Cena v CZK bez DPH I/2022
Příplatek k ceně sériového výrobku / atypu

Pískovaná skla	Dekor Stripe 2, Stripe 4 4426,-	Všechny ostatní Kermi dekory	5310,-	Individuální dekory na poptávku.	strana 354-367
Zrcadlové sklo	Šířka v mm každého výrobku	- 550	6617,-	551-950 11448,-	951-1250 16254,-
Povrchy	k ceně stříbrná vysoký lesk	25%		1251-2050 22873,-	strana 368-371
					strana 372-375



Popis výrobku

- Částečně rámová Walk-In-boční stěna se stěnovým profilem.
- S MENA stabilizátorem ZDSS S90 ME (ME TWF) nebo s MENA stabilizátorem ZDSS VSS ME (ME TWG). Použitím stabilizátoru se zvýší sprchový kout o 32mm, viz strana 8.
- Bezpečnostní 8 mm sklo dle normy DIN EN 12150, s povrchovou úpravou KermiCLEAN.
- Kvalitní eloxované hliníkové profily.
- Stabilizátor z eloxovaného hliníku a z kvalitní oceli.
- Nastavitelná šířka ve stěnovém profilu 20 mm.
- MENA splňuje požadavky normy DIN EN 14428 ohledně těsnosti proti odstříkující vodě.
- Součástí dodávky: upevňovací materiál. Volně umístitelný čirý háček na ručník.

Způsoby montáže

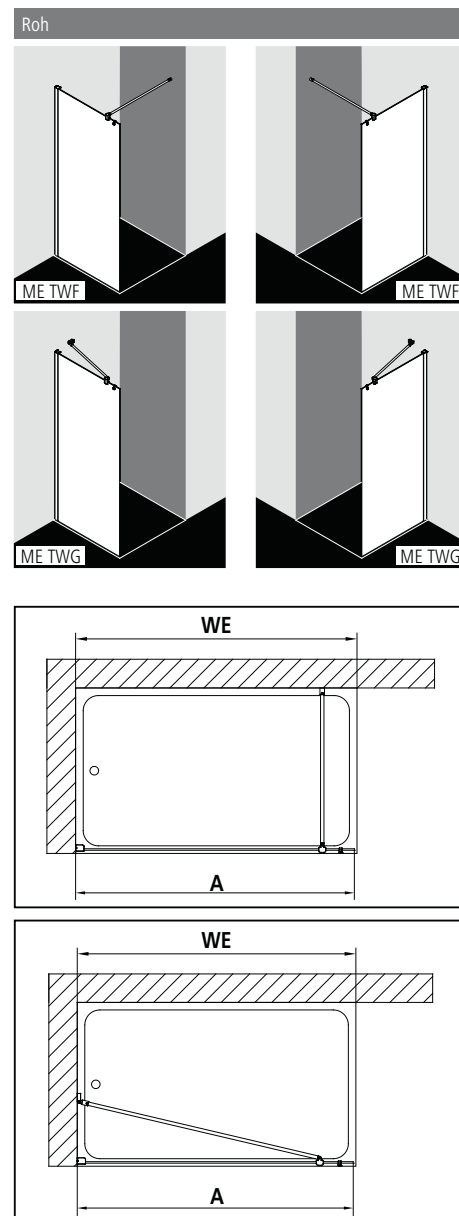

Zaměření + montáž

Informace k zaměření + montáži viz strana 4 - 7

Kermi sprchové kouty jsou určeny k montáži na vaničku resp. podlahu. Při jiném způsobu instalace než na vaničku je třeba zajistit srovnatelné instalační podmínky (spád, utěsnění dle DIN 18534,...).

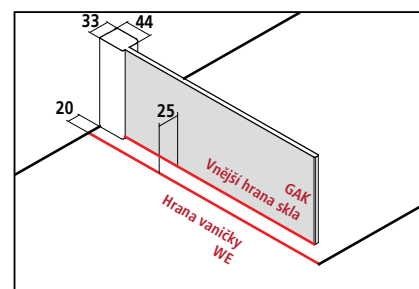

Nastavitelná šířka BV = Hrana vaničky WE - 10mm



ME TWF/G

Sériový výrobek

Všechny rozměry jsou v mm a při kolmých stěnách.

Při odchylkách stěn nebo podlah pod WALK-IN vyšších než 3 mm nedoporučujeme standardní montáž, ale atypické řešení.

Walk-In Wall lze instalovat jako levý i jako pravý.

ME TWG = 45° stabilizátor variabilní

ME TWF = 90° stabilizátor (délka 1250 mm)

Při montáži je možné 90° stabilizátor zkrátit.

Výška sprchového koutu	Hrana vaničky WE	Celková šířka A	Číslo výrobku	Cena v CZK bez DPH I/2022	Číslo výrobku	Cena v CZK bez DPH I/2022
2000	785-805	780-800	ME TWF/G 08020 VPK	18128,-	ME TWF/G 08020 3PK	21575,-
	885-905	880-900	ME TWF/G 09020 VPK		ME TWF/G 09020 3PK	
	985-1005	980-1000	ME TWF/G 10020 VPK		ME TWF/G 10020 3PK	
	1185-1205	1180-1200	ME TWF/G 12020 VPK		ME TWF/G 12020 3PK	
	1385-1405	1380-1400	ME TWF/G 14020 VPK	20592,-	ME TWF/G 14020 3PK	24655,-
	1585-1605	1580-1600	ME TWF 16020 VPK	23725,-	ME TWF 16020 3PK	28571,-
	1785-1805	1780-1800	ME TWF 18020 VPK	25010,-	ME TWF 18020 3PK	30177,-

Atypické provedení jen podle výkresu

Všechny rozměry jsou v mm.

Nastavitelná šířka atypu +12 mm / -8 mm.

Walk-In Wall lze instalovat jako levý i jako pravý.

ME TWG = 45° stabilizátor variabilní

ME TWF = 90° stabilizátor

Při montáži je možné 90° stabilizátor zkrátit.

Výška sprchového koutu	Hrana vaničky WE	Číslo výrobku	Cena v CZK bez DPH I/2022	Číslo výrobku	Cena v CZK bez DPH I/2022	Objednávací údaje
do 1450	TWF max. 2050 u výšky do 1450	ME TWF/G	18128,-	ME TWF/G	21575,-	ME TWF/G
	TWF max. 1850 u výšky 1451-2050					
	TWF max. 1650 u výšky 2051-2200					
1451 do 2050	TWF max. 1450 u výšky do 2050	ME TWF/G	20592,-	ME TWF/G	24655,-	+ výška sprchového koutu
	TWF max. 1250 u výšky 2051-2200					
	do 1250					
	1251-1450					
2051 do 2200	do 1450	ME TWF	23725,-	ME TWF	28571,-	+ hrana vaničky
	1451-1650					
	1651-2050					
	do 1250					
1451 do 2050	1251-1450	ME TWF/G	23725,-	ME TWF/G	28571,-	+ povrch
	1451-1650					
	1451-1650					
	1651-1850					
2051 do 2200	do 1250	ME TWF	25010,-	ME TWF	30177,-	+ sklo
	1251-1450					
	1451-1650					
	1651-1850					
2051 do 2200	do 1250	ME TWF	26840,-	ME TWF	32465,-	+ délka stabilizátoru (max. 1250 mm)
	1251-1450					
	1451-1650					
	1651-1850					
2051 do 2200	do 1250	ME TWF/G	24739,-	ME TWF/G	29839,-	
	1251-1650					
2051 do 2200	do 1250	ME TWF	25010,-	ME TWF	30177,-	
	1251-1650					

	Šikmý řez	+ CZK 3839,- k ceně atypického výrobku za každý úkos
	Výřez	+ CZK 3839,- k ceně atypického výrobku za každý výřez
	Zvláštní zhotovení	na vyžádání

Skla	K ceně ESG čiré s KermiCLEAN	
Další skla lze objednat přes KermiEXTRA.	Kód	Cena
■ ESG mléčné SR Opaco	Y	+ 4426,-
■ ESG barevné šedé sklo	M	+ 40%

Příklad objednávky:

ME TWF 08020 VYK

F = 90° stabilizátor

V = stříbrná vysoký lesk

Y = ESG mléčné SR Opaco s KermiCLEAN

- Profil chránící hranu skla ZDGK PRO ME (lze namontovat dodatečně)
- Držák ručníku 660 mm namontován z výroby.
- Držák ručníku 340 mm namontován z výroby.

Příslušenství strana 180





+ CZK 5388,- k ceně atypického výrobku, více informací strana 180

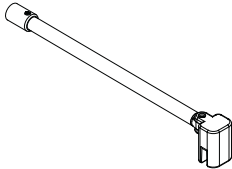

+ CZK 4273,- k ceně atypického výrobku, více informací strana 180

KermiEXTRA

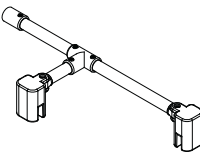
Cena v CZK bez DPH I/2022
Příplatek k ceně sériového výrobku / atypu

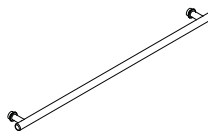
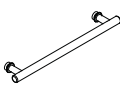
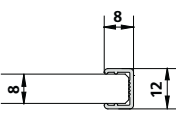
Pískovaná skla	Dekor Stripe 2, Stripe 4 4426,-	Všechny ostatní Kermi dekory	5310,-	Individuální dekory na požádání.	strana 354-367		
Zrcadlové sklo	Šířka v mm každého výrobku	- 550	6617,-	551-950 11448,-	951-1250 16254,-	1251-2050 22873,-	strana 368-371
Povrchy	k ceně stříbrná vysoký lesk	25%			strana 372-375		

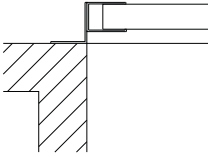
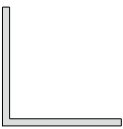
Název příslušenství Obrázek	Popis příslušenství	Číslo příslušenství Upozornění: EDIFACT možný pouze částečně!	Cena v CZK bez DPH I/2022	
			stříbrná vysoký lesk / chrom = Z	černá soft = 3
MENA-stabilizátor				
	Typ stabilizátoru Zed'-boční stěna / pevné pole			
	Délka 700 mm	ZDSS VSS ME070.K	3101,-	3876,-
	Zvláštní délka do max. 1200 mm	ZDSS VSS ME	3101,-	3876,-
	90°stabilizátor Boční stěny / pevná pole Lze při montáži libovolně zkrátit.			
	Délka 1250 mm	ZDSS S90 ME125.K	3101,-	3876,-
	Zvláštní délka do max. 1500 mm	ZDSS S90 ME	3101,-	3876,-
	Typ stabilizátoru Boční stěna - boční stěna / pevné pole			
	Délka na přání	ZDSS VSW ME	3101,-	3876,-
	T-stabilizátor Boční stěny / pevná pole Lze při montáži libovolně zkrátit.			
	Délka 1250 mm / hloubka 200 mm	ZDSS SFW ME125.K	3627,-	4534,-
	Zvláštní délka do max. 1450 mm / hloubka do max. 400 mm	ZDSS SFW ME	3627,-	4534,-
	Přestavovací set pro MENA 90° stabilizátor na MENA T-stabilizátor			
	Hloubka 200 mm	ZDUS SFW ME020.K	3101,-	3876,-
	Zvláštní délka do max. 400 mm	ZDUS SFW ME	3101,-	3876,-
Název příslušenství Obrázek				
Držák ručníku				
	1 kompletní držák ručníku dlouhý 660 mm uvnitř zapuštěný do skla pro boční stěnu / WALK-IN namontován z výroby		viz boční stěna / WALK-IN	
	Držák ručníku v jiné výšce, na pevném poli, více držáků ručníku		na vyžádání	
	1 kompletní držák ručníku dlouhý 340 mm uvnitř zapuštěný do skla pro boční stěnu / WALK-IN namontován z výroby		viz boční stěna / WALK-IN	
	Držák ručníku v jiné výšce, na pevném poli, více držáků ručníku		na vyžádání	
Název příslušenství Obrázek				
Profil chránící hranu skla				
	Profil chránící svislou hranu skla - pro skla o tloušťce 8mm, lze namontovat dodatečně. Nutno zadat model a délku skla!			
	do výšky 2000 mm	ZD GK PRO ME	3901,-	5266,-
	výšky 2001 - 2200 mm	ZD GK PRO ME	3901,-	5266,-

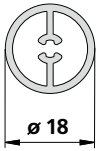
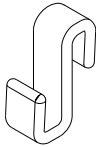
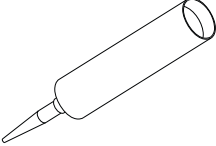
Název příslušenství Obrázek	Popis příslušenství	Číslo příslušenství Upozornění: EDIFACT možný pouze částečně!	Cena v CZK bez DPH I/2022	
			stříbrná vysoký lesk = V	černá soft = 3
Zvláštní profil				
	Stěnový profil pro napojení na přízdívku Nutno zadat sérii a model! Nutný výkres!			
	do výšky 2000 mm	ZDKO PRO ME	3101,-	3876,-
	výšky 2001 - 2200 mm	ZDKO PRO ME	3101,-	3876,-
	Hliníkový úhlový profil upravený povrch Nutno zadat sérii a model! Nutný výkres!			
	do výšky 2000 mm	ZDAW PRO ME	1474,-	1843,-
	výšky 2001 - 2200 mm	ZDAW PRO ME	1565,-	1956,-
	Rozměry 100x50x3,0 mm / 50x50x3,0 mm / 50x50x2,5 mm / 50x30x2,0 mm			
	Hliníková 4-hranná trubka upravený povrch Nutno zadat sérii a model! Nutný výkres!			
	do výšky 2000 mm	ZDAV PRO ME	1759,-	2199,-
	výšky 2001 - 2200 mm	ZDAV PRO ME	1781,-	2226,-
	rozměr 50x50x3,0 mm / 40x40x2,7 mm / 34x34x2,7 mm / 30x30x2,7 mm / 24x24x2,7 mm / 20x20x2,0 mm			
	Hliníkový plochý profil K překrytí stávajících vyvrtaných otvorů upravený povrch Nutno zadat sérii a model! Nutný výkres!			
	do výšky 2000 mm	ZDAF PRO ME	3101,-	3876,-
	výšky 2001 - 2200 mm	ZDAF PRO ME	3101,-	3876,-
	Trubka pro stabilizátor			
	Délka 700 mm	ZDRR VR1 ME070.K	905,-	1131,-
	Zvláštní délka do max. 1500 mm	ZDRR VR1 ME	1090,-	1362,-
Háčky na ručník				
	Číré háčky na ručník vhodné pro pevné pole / boční stěnu a křídlo dveří			
	5 kusů	ZDHH HHH ME000XK	286,-	
Těsnící přípravek				
	čirý silikon			
	kartuše 310 ml	ZDSI 000 ME 000XK	236,-	

NICA®

Přímočarost

Komfort posuvných dveří

Sériová výška 1850 mm

Sériová výška 2000 mm

Zvláštní rozměr

KermiEXTRA

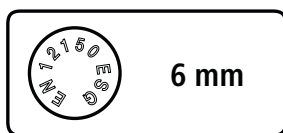

NICA 2-dílné posuvné dveře bezbariérové s pevným polem bez stěnového profilu

Sériové modely se stěnovým profilem

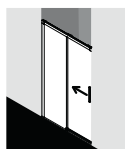

NI L2R/L
strana 186

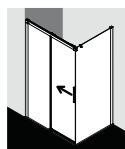

NI D2R/L / TWR/L
strana 188 / 190

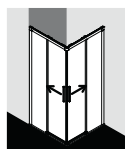

NI C2R/L
strana 192

Sériové modely bez stěnového profilu

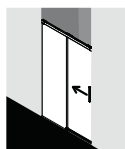

NI L2B
strana 194

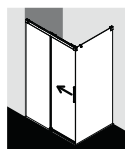

NI D2B / NI TWB
strana 196 / 198

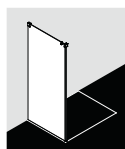

NI TUB
strana 200

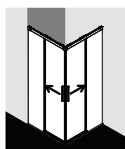

NI B2R/L
strana 202

WALK-IN sériové modely

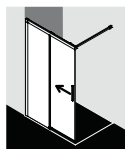

NI J2R/L
strana 204

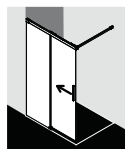

NI J2B
strana 206

VANOVÉ ZÁSTĚNY

viz VANOVÉ ZÁSTĚNY sériové modely

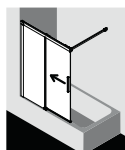

NI H2R/L
strana 340

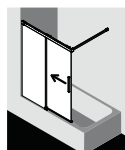

NI H2B
strana 342

Povrchy v závislosti na sériovém modelu



Chrom



stříbrná vysoký lesk



černá soft
RAL 9005

Skla s povrchovou úpravou KermiCLEAN.



ESG čiré



ESG mléčné SR
Opaco



ESG šedé



Přímočarý jednoduchý design, ergonomicky a opticky přesvědčivá madla a spojky z kvalitní pochromované oceli.





Na míru



Nastavitelná šířka



Soft-Open / Soft-Close

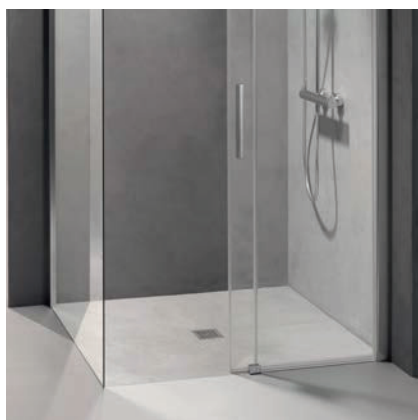

Vysoká kvalita skla

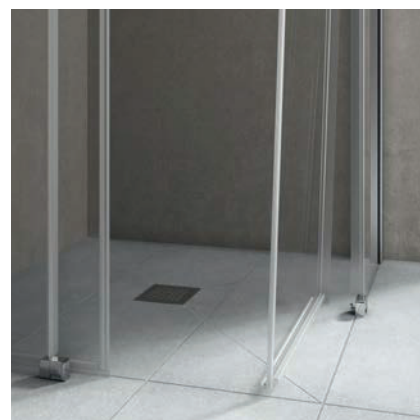

Snadné čištění



Praktický háček na ručník



Speciální okapničkový efekt

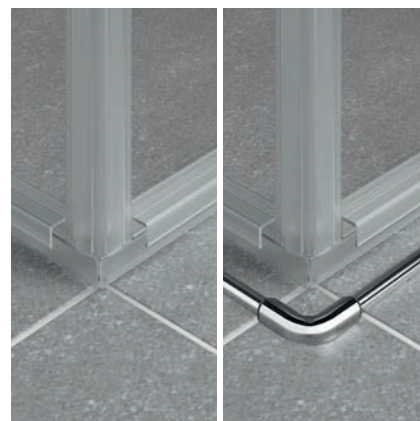

Včetně dodatečného utěsnění.

2-dílné posuvné dveře bezbariérové s pevným polem se stěnovým profilem



Způsoby montáže

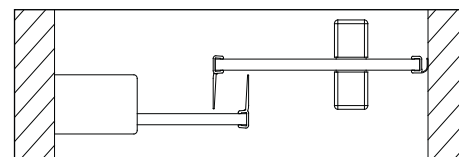
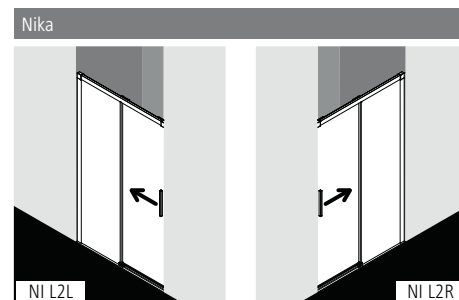

Popis výrobku

- Určeno k montáži do niky.
- Částečně rámové posuvné dveře s pevným polem.
- Bezpečnostní 6 mm sklo dle normy DIN EN 12150, s povrchovou úpravou KermiCLEAN.
- Kvalitní eloxované hliníkové profily, madla z kvalitní oceli.
- Šířkové vyrovnání ve stěnovém profilu na straně pevného pole 25 mm.
- Křídlo dveří s funkcí Soft-Open a Soft-Close, ve spodní části odklonitelné dovnitř.
- Kvalitní ložiskové pojezdy
- Pruhové těsnění a těsnící profily, vodorovné těsnění s okapničkou.
- Lze instalovat s prahovou lištou (výška 6 mm) ●●, nebo bez prahové lišty (bezbariérové) ●●●, viz strana 22-23.
- NICA splňuje požadavky normy DIN EN 14428 ohledně těsnosti proti odstříkující vodě.
- Součástí dodávky: upevňovací materiál.

Zaměření + montáž

Informace k zaměření + montáži viz strana 4 - 7

Kermi sprchové kouty jsou určeny k montáži na vaničku resp. podlahu. Při jiném způsobu instalace než na vaničku je třeba zajistit srovnatelné instalační podmínky (spád, utěsnění dle DIN 18534,...).

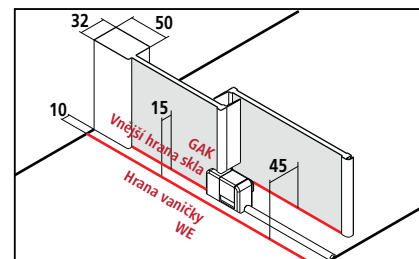

Nastavitelná šířka BV = Hrana vaničky WE



NI L2R/L

Sériový výrobek

Všechny rozměry jsou v mm a při kolmých stěnách. Při odchylce stěny na straně dovírání a pod pevným polem více než 2 mm a celkové odchylce více než 3 mm nedoporučujeme standardní montáž, ale atypické řešení a úkos. Výška 1850 mm (NI L2R/L ...18..K) za stejnou cenu jako 2000 mm.

Při objednávce vždy uveďte:

NI L2R = pevné pole vpravo
NI L2L = pevné pole vlevo

Výška sprchového koutu	Hrana vaničky WE v nice	Sprchová vanička	Šířka vstupu	Šířka pevného pole	Číslo výrobku	Cena v CZK bez DPH I/2022	Číslo výrobku	Cena v CZK bez DPH I/2022
2000	985-1010	1000	405-430	475-500	NI L2R/L 10020 VPK	20522,-	NI L2R/L 10020 3PK	24567,-
	1085-1110	1100	455-480	525-550	NI L2R/L 11020 VPK		NI L2R/L 11020 3PK	
	1185-1210	1200	505-530	575-600	NI L2R/L 12020 VPK		NI L2R/L 12020 3PK	
	1285-1310	1300	555-580	625-650	NI L2R/L 13020 VPK	20876,-	NI L2R/L 13020 3PK	25010,-
	1385-1410	1400	605-630	675-700	NI L2R/L 14020 VPK		NI L2R/L 14020 3PK	
	1485-1510	1500	655-680	725-750	NI L2R/L 15020 VPK	23353,-	NI L2R/L 15020 3PK	28106,-
	1585-1610	1600	705-730	775-800	NI L2R/L 16020 VPK		NI L2R/L 16020 3PK	
	1685-1710	1700	755-780	825-850	NI L2R/L 17020 VPK	24533,-	NI L2R/L 17020 3PK	29581,-
	1785-1810	1800	805-830	875-900	NI L2R/L 18020 VPK		NI L2R/L 18020 3PK	

Atypické provedení jen podle výkresu

Všechny rozměry jsou v mm.
Nastavitelná šířka atypu + 15 mm / - 10 mm.

Při objednávce vždy uveďte:

NI L2R = pevné pole vpravo
NI L2L = pevné pole vlevo

Výška sprchového koutu	Hrana vaničky WE min. 780 max. 1850	Číslo výrobku	Cena v CZK bez DPH I/2022	Číslo výrobku	Cena v CZK bez DPH I/2022	Objednávací údaje
do 2000	780-950	NI L2R/L	25712,-	NI L2R/L	31055,-	NI L2R/L
	951-1250	NI L2R/L	26184,-	NI L2R/L	31645,-	+ výška sprchového koutu
	1251-1650	NI L2R/L	29250,-	NI L2R/L	35477,-	+ hrana vaničky
	1651-1850	NI L2R/L	33732,-	NI L2R/L	41080,-	+ povrch
2001-2200	780-950	NI L2R/L	25712,-	NI L2R/L	31055,-	+ sklo
	951-1250	NI L2R/L	26184,-	NI L2R/L	31645,-	
	1251-1650	NI L2R/L	29250,-	NI L2R/L	35477,-	
	1651-1850	NI L2R/L	33732,-	NI L2R/L	41080,-	



Zvláštní zhotovení

na vyžádání

Skla	K ceně ESG čiré s KermiCLEAN	
	Kód	Cena
Další skla lze objednat přes KermiEXTRA.		
■ ESG mléčné SR Opaco	Y	+ 4426,-
■ ESG barevné šedé sklo	M	+ 40%

Příklad objednávky:

NI L2R 10020 VYK

V = stříbrná vysoký lesk

Y = ESG mléčné SR Opaco s KermiCLEAN

KermiEXTRA

Cena v CZK bez DPH I/2022
Příplatek k ceně sériového výrobku / atypu

Madla	FI, DI, PE, AT1, LI, díry pro vlastní madlo	3839,-	strana 348-353
Pískovaná skla	Dekor Stripe 2, Stripe 4	4426,- Všechny ostatní Kermi dekory	5310,- Individuální dekory na poptávku.
Zrcadlové sklo	Šířka v mm každého výrobku	- 550 6617,- 551-950 11448,- 951-1250 16254,- 1251-2050 22873,-	strana 368-371
Povrchy	k ceně stříbrná vysoký lesk	25%	strana 372-375

2-dílné posuvné dveře bezbariérové s pevným polem se stěnovým profilem



Způsoby montáže

Roh: NI D2R/L a NI TWR/L (strana 190)

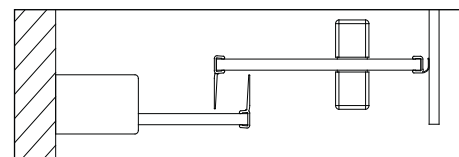
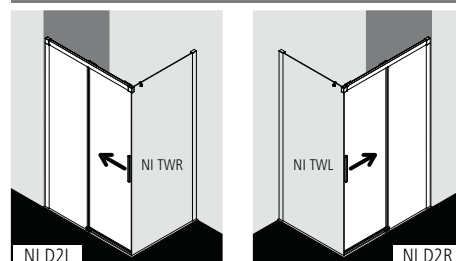

Popis výrobku

- Pro kombinaci s boční stěnou NI TWR/L na straně dovírání.
- Částečně rámové posuvné dveře s pevným polem.
- Bezpečnostní 6 mm sklo dle normy DIN EN 12150, s povrchovou úpravou KermiCLEAN.
- Kvalitní eloxované hliníkové profily, madla z kvalitní oceli.
- Šířkové vyrovnání ve stěnovém profilu na straně pevného pole 25 mm.
- Křídlo dveří s funkcí Soft-Open a Soft-Close, ve spodní části odklonitelné dovnitř.
- Kvalitní ložiskové pojezdy
- Pruhové těsnění a těsnící profily, vodorovné těsnění s okapničkou.
- Lze instalovat s prahovou lištou (výška 6 mm) ●●, nebo bez prahové lišty (bezbariérové) ●●●, viz strana 22-23.
- NICA splňuje požadavky normy DIN EN 14428 ohledně těsnosti proti odstříkující vodě.
- Součástí dodávky: upevňovací materiál.

Zaměření + montáž

Informace k zaměření + montáži viz strana 4 - 7

Kermi sprchové kouty jsou určeny k montáži na vaničku resp. podlahu. Při jiném způsobu instalace než na vaničku je třeba zajistit srovnatelné instalační podmínky (spád, utěsnění dle DIN 18534,...).

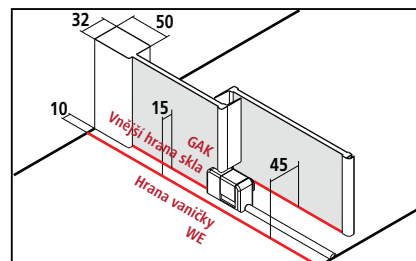

Nastavitelná šířka BV = Hrana vaničky WE - 10mm



NI D2R/L

Sériový výrobek						Při objednávce vždy uveďte:			
Všechny rozměry jsou v mm a při kolmých stěnách. Při odchylce stěny pod pevným polem více než 2 mm a celkové odchylce více než 3 mm nedoporučujeme standardní montáž, ale atypické řešení a úkos. Výška 1850 mm (NI D2R/L ...18..K) za stejnou cenu jako 2000 mm.						NI D2R = pevné pole vpravo NI D2L = pevné pole vlevo			
Výška sprchového koutu	Hrana vaničky WE s NI TWR/L	Vnější hrana skla GAK s NI TWR/L	Sprchová vanička (šedě) Podlaha (modře)	Šířka vstupu	Šířka pevného pole	Číslo výrobku stříbrná vysoký lesk = V ESG čiré s KermiCLEAN = P	Cena v CZK bez DPH I/2022	Číslo výrobku černá soft = 3 ESG čiré s KermiCLEAN = P	Cena v CZK bez DPH I/2022
2000	985-1010	970-995	1000	395-420	465-490	NI D2R/L 10020 VPK	20522,-	NI D2R/L 10020 3PK	24567,-
	1005-1030	990-1015	1000	405-430	475-500	NI D2R/L 10320 VPK		NI D2R/L 10320 3PK	
	1085-1110	1070-1095	1100	445-470	515-540	NI D2R/L 11020 VPK		NI D2R/L 11020 3PK	
	1105-1130	1090-1115	1100	455-480	525-550	NI D2R/L 11320 VPK		NI D2R/L 11320 3PK	
	1185-1210	1170-1195	1200	495-520	565-590	NI D2R/L 12020 VPK		NI D2R/L 12020 3PK	
	1205-1230	1190-1215	1200	505-530	575-600	NI D2R/L 12320 VPK		NI D2R/L 12320 3PK	
	1285-1310	1270-1295	1300	545-570	615-640	NI D2R/L 13020 VPK	20876,-	NI D2R/L 13020 3PK	25010,-
	1305-1330	1290-1315	1300	555-580	625-650	NI D2R/L 13320 VPK		NI D2R/L 13320 3PK	
	1385-1410	1370-1395	1400	595-620	665-690	NI D2R/L 14020 VPK		NI D2R/L 14020 3PK	
	1405-1430	1390-1415	1400	605-630	675-700	NI D2R/L 14320 VPK		NI D2R/L 14320 3PK	
	1485-1510	1470-1495	1500	645-670	715-740	NI D2R/L 15020 VPK	23353,-	NI D2R/L 15020 3PK	28106,-
	1505-1530	1490-1515	1500	655-680	725-750	NI D2R/L 15320 VPK		NI D2R/L 15320 3PK	
	1585-1610	1570-1595	1600	695-720	765-790	NI D2R/L 16020 VPK		NI D2R/L 16020 3PK	
	1605-1630	1590-1615	1600	705-730	775-800	NI D2R/L 16320 VPK		NI D2R/L 16320 3PK	
	1785-1810	1770-1795	1800	795-820	865-890	NI D2R/L 18020 VPK	24723,-	NI D2R/L 18020 3PK	29819,-
	1805-1830	1790-1815	1800	805-830	875-900	NI D2R/L 18320 VPK		NI D2R/L 18320 3PK	

Atypické provedení jen podle výkresu						Při objednávce vždy uveďte:				
Všechny rozměry jsou v mm. Nastavitelná šířka atypu + 15 mm / - 10 mm.						NI D2R = pevné pole vpravo NI D2L = pevné pole vlevo				
Výška sprchového koutu	Hrana vaničky WE min. 780 max. 1850					Číslo výrobku stříbrná vysoký lesk ESG čiré s Kermi-CLEAN	Cena v CZK bez DPH I/2022	Číslo výrobku černá soft ESG čiré s Kermi-CLEAN	Cena v CZK bez DPH I/2022	Objednací údaje
do 2000	780-950					NI D2R/L	25712,-	NI D2R/L	31055,-	NI D2R/L
	951-1250					NI D2R/L	26184,-	NI D2R/L	31645,-	+ výška sprchového koutu
	1251-1650					NI D2R/L	29250,-	NI D2R/L	35477,-	+ Hrana vaničky /
	1651-1850					NI D2R/L	29250,-	NI D2R/L	35477,-	+ Vnější hrana skla
2001-2200	780-950					NI D2R/L	25712,-	NI D2R/L	31055,-	+ povrch
	951-1250					NI D2R/L	26184,-	NI D2R/L	31645,-	+ sklo
	1251-1650					NI D2R/L	29250,-	NI D2R/L	35477,-	
	1651-1850					NI D2R/L	29250,-	NI D2R/L	35477,-	

Zvláštní zhotovení na vyžádání

Skla	K ceně ESG čiré s KermiCLEAN	
Další skla lze objednat přes KermiEXTRA.	Kód	Cena
■ ESG mléčné SR Opaco	Y	+ 4426,-
■ ESG barevné šedé sklo	M	+ 40%

Příklad objednávky:
NI D2R 10020 VYK
V = stříbrná vysoký lesk
Y = ESG mléčné SR Opaco s KermiCLEAN

KermiEXTRA

Cena v CZK bez DPH I/2022
Příplatek k ceně sériového výrobku / atypu

Madla	FI, DI, PE, AT1, LI, díry pro vlastní madlo	3839,-	strana 348-353
Pískovaná skla	Dekor Stripe 2, Stripe 4	4426,- Všechny ostatní Kermi dekory	5310,- Individuální dekory na poptávku. strana 354-367
Zrcadlové sklo	Šířka v mm každého výrobku	- 550 6617,- 551-950 11448,- 951-1250 16254,- 1251-2050 22873,-	strana 368-371
Povrchy	k ceně stříbrná vysoký lesk	25%	strana 372-375



Způsoby montáže

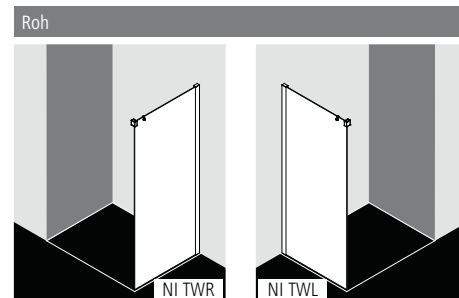

Popis výrobku

- Pro kombinaci s 2-dílnými bezbariérovými posuvnými dveřmi s pevným polem NI DZR/L
- Částečně rámová boční stěna.
- Bezpečnostní 6 mm sklo dle normy DIN EN 12150, s povrchovou úpravou KermiCLEAN.
- Kvalitní eloxované hliníkové profily.
- Nastavitelná šířka ve stěnovém profilu 25 mm.
- NICA splňuje požadavky normy DIN EN 14428 ohledně těsnosti proti odstříkující vodě.
- Součástí dodávky: upevňovací materiál. Volně umístitelný čirý háček na ručníc.

Zaměření + montáž

Informace k zaměření + montáži viz strana 4 - 7

Kermi sprchové kouty jsou určeny k montáži na vaničku resp. podlahu. Při jiném způsobu instalace než na vaničku je třeba zajistit srovnatelné instalační podmínky (spád, utěsnění dle DIN 18534,...).

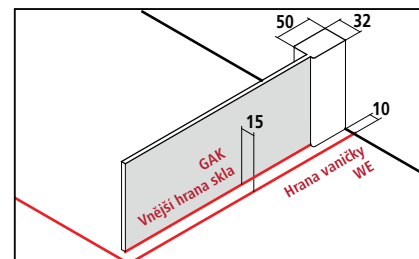

Nastavitelná šířka BV = Hrana vaničky WE - 10mm



NI TWR/L

Sériový výrobek				Při objednávce vždy uveďte:			
Všechny rozměry jsou v mm a při kolmých stěnách. Při odchylkách zdi pod boční stěnou vyšších než 3 mm nedoporučujeme standardní montáž, ale atypické řešení. Výška 1850 mm (NI TWR/L ...18...K) za stejnou cenu jako 2000 mm. Možnost dalšího rozšíření pomocí rozšiřovacího profilu ZDSV SV1 NI...K příslušenství strana 208.				NI TWR = boční stěna vpravo NI TWL = boční stěna vlevo			
Výška sprchového koutu	Hrana vaničky WE s NI D2R/L	Vnější hrana skla GAK s NI D2R/L	Sprchová vanička (šedě) Podlaha (modře)	Číslo výrobku stříbrná vysoký lesk = V ESG čiré s KermiCLEAN = P	Cena v CZK bez DPH I/2022	Číslo výrobku černá soft = 3 ESG čiré s KermiCLEAN = P	Cena v CZK bez DPH I/2022
2000	735-760	720-745	750	NI TWR/L 07520 VPK	11087,-	NI TWR/L 07520 3PK	12774,-
	755-780	740-765	750	NI TWR/L 07820 VPK		NI TWR/L 07820 3PK	
	785-810	770-795	800	NI TWR/L 08020 VPK		NI TWR/L 08020 3PK	
	805-830	790-815	800	NI TWR/L 08320 VPK		NI TWR/L 08320 3PK	
	885-910	870-895	900	NI TWR/L 09020 VPK		NI TWR/L 09020 3PK	
	905-930	890-915	900	NI TWR/L 09320 VPK		NI TWR/L 09320 3PK	
	985-1010	970-995	1000	NI TWR/L 10020 VPK	13210,-	NI TWR/L 10020 3PK	15427,-
	1005-1030	990-1015	1000	NI TWR/L 10320 VPK		NI TWR/L 10320 3PK	
	1085-1110	1070-1095	1100	NI TWR/L 11020 VPK		NI TWR/L 11020 3PK	
	1105-1130	1090-1115	1100	NI TWR/L 11320 VPK		NI TWR/L 11320 3PK	
	1185-1210	1170-1195	1200	NI TWR/L 12020 VPK	15569,-	NI TWR/L 12020 3PK	18376,-
	1205-1230	1190-1215	1200	NI TWR/L 12320 VPK		NI TWR/L 12320 3PK	

Atypické provedení jen podle výkresu				Při objednávce vždy uveďte:			
Všechny rozměry jsou v mm. Nastavitelná šířka atypu + 15 mm / - 10 mm.				NI TWR = boční stěna vpravo NI TWL = boční stěna vlevo			
Výška sprchového koutu	Hrana vaničky WE max. 1450	Číslo výrobku stříbrná vysoký lesk ESG čiré s Kermi-CLEAN	Cena v CZK bez DPH I/2022	Číslo výrobku černá soft ESG čiré s Kermi-CLEAN	Cena v CZK bez DPH I/2022	Objednací údaje	
do 2000	do 950	NI TWR/L	13917,-	NI TWR/L	16311,-	NI TWR/L	
	951-1250	NI TWR/L	16748,-	NI TWR/L	19850,-	+ výška sprchového koutu	
	1251-1450	NI TWR/L	19579,-	NI TWR/L	23389,-	+ hrana vaničky /	
2001-2200	do 950	NI TWR/L	13917,-	NI TWR/L	16311,-	Vnější hrana skla	
	951-1250	NI TWR/L	16748,-	NI TWR/L	19850,-	+ povrch	
	1251-1450	NI TWR/L	19579,-	NI TWR/L	23389,-	+ sklo	

	Šikmý řez	+ CZK 3839,- k ceně atypického výrobku za každý úkos
	Výřez	+ CZK 3839,- k ceně atypického výrobku za každý výřez
	Zvláštní zhotovení	na vyžádání

Skla	K ceně ESG čiré s KermiCLEAN	
	Kód	Cena
■ Další skla lze objednat přes KermiEXTRA.		
■ ESG mléčné SR Opaco	Y	+ 4426,-
■ ESG barevně šedé sklo	M	+ 40%

Příklad objednávky:
 NI TWR 07520 VYK
 V = stříbrná vysoký lesk
 Y = ESG mléčné SR Opaco s KermiCLEAN

- Držák ručníku 660 mm namontován z výroby. + CZK 5388,- k ceně atypického výrobku, více informací strana 208
- Držák ručníku 340 mm namontován z výroby. + CZK 4273,- k ceně atypického výrobku, více informací strana 208

KermiEXTRA Cena v CZK bez DPH I/2022 Příplatek k ceně sériového výrobku / atypu

Pískovaná skla	Dekor Stripe 2, Stripe 4 4426,-	Všechny ostatní Kermi dekory	5310,-	Individuální dekory na poptávku.	strana 354-367
Zrcadlové sklo	Šířka v mm každého výrobku	- 550 6617,-	551-950 11448,-	951-1250 16254,-	1251-2050 22873,-
Povrchy	k ceně stříbrná vysoký lesk	25%			strana 372-375

Rohový vstup 2-dílný (bezbariérové posuvné dveře) se stěnovým profilem - poloviční díl



Způsoby montáže

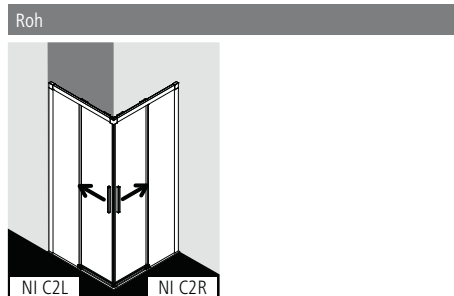

Popis výrobku

- Cena kompletního sprchového koutu je součtem ceny pravého polovičního dílu NI C2R a levého polovičního dílu NI C2L.
- Je možné libovolně kombinovat poloviční díly různých rozměrů.
- Částečně rámový rohový vstup se dvěma posuvnými křídly a dvěma pevnými poli.
- Bezpečnostní 6 mm sklo dle normy DIN EN 12150, s povrchovou úpravou KermiCLEAN.
- Kvalitní eloxované hliníkové profily, madla z kvalitní oceli.
- Nastavitelná šířka ve stěnovém profilu 25 mm.
- Křídlo dveří s funkcí Soft-Open a Soft-Close, ve spodní části odklonitelné dovnitř.
- Kvalitní ložiskové pojedy
- Spolehlivé utěsnění zajišťují svislá těsnění a magnetické lišty a vodorovné těsnění s okapničkou.
- Lze instalovat s prahovou lištou (výška 6 mm) ●●, nebo bez prahové lišty (bezbariérové) ●●●, viz strana 22-23.
- NICA splňuje požadavky normy DIN EN 14428 ohledně těsnosti proti odstříkující vodě.
- Součástí dodávky: upevňovací materiál.

Zaměření + montáž

Informace k zaměření + montáži viz strana 4 - 7

Kermi sprchové kouty jsou určeny k montáži na vaničku resp. podlahu. Při jiném způsobu instalace než na vaničku je třeba zajistit srovnatelné instalační podmínky (spád, utěsnění dle DIN 18534,...).

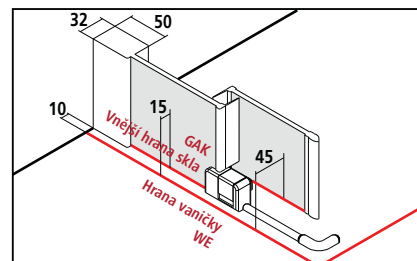

Nastavitelná šířka BV = Hrana vaničky WE - 10mm



NI C2R + NI C2L

Sériový výrobek						Při objednávce vždy uveďte:			
Všechny rozměry jsou v mm a při kolmých stěnách. Při odchylce stěny pod pevným polem více než 2 mm a celkové odchylce více než 3 mm nedoporučujeme standardní montáž, ale atypické řešení a úkos. Výška 1850 mm (NI C2R/L ...18..K) za stejnou cenu jako 2000 mm. Cena kompletního sprchového koutu je součtem ceny pravého (NI C2R) a levého polovičního dílu (NI C2L).						NI C2R = pravý poloviční díl NI C2L = levý poloviční díl			
Výška sprchového koutu	Hrana vaničky WE	Vnější hrana skla GAK	Sprchová vanička (šedě) Podlaha (modře)	Diagonální šířka vstupu 2 polovičních dílů	Šířka pevného pole	Číslo výrobku stříbrná vysoký lesk = V ESG čiré s KermiCLEAN = P	Cena v CZK bez DPH I/2022 za poloviční díl	Číslo výrobku černá soft = 3 ESG čiré s KermiCLEAN = P	Cena v CZK bez DPH I/2022 za poloviční díl
2000	785-810	770-795	800	395-430	348-373	NI C2R 08020 VPK NI C2L 08020 VPK	20051,-	NI C2R 08020 3PK NI C2L 08020 3PK	23979,-
	805-830	790-815	800	409-444	358-383	NI C2R 08320 VPK NI C2L 08320 VPK		NI C2R 08320 3PK NI C2L 08320 3PK	
	885-910	870-895	900	465-500	398-423	NI C2R 09020 VPK NI C2L 09020 VPK		NI C2R 09020 3PK NI C2L 09020 3PK	
	905-930	890-915	900	479-514	408-433	NI C2R 09320 VPK NI C2L 09320 VPK		NI C2R 09320 3PK NI C2L 09320 3PK	
	985-1010	970-995	1000	536-571	448-473	NI C2R 10020 VPK NI C2L 10020 VPK	20640,-	NI C2R 10020 3PK NI C2L 10020 3PK	24715,-
	1005-1030	990-1015	1000	550-585	458-483	NI C2R 10320 VPK NI C2L 10320 VPK		NI C2R 10320 3PK NI C2L 10320 3PK	
	1085-1110	1070-1095	1100	607-642	498-523	NI C2R 11020 VPK NI C2L 11020 VPK		NI C2R 11020 3PK NI C2L 11020 3PK	
	1105-1130	1090-1115	1100	621-656	508-533	NI C2R 11320 VPK NI C2L 11320 VPK		NI C2R 11320 3PK NI C2L 11320 3PK	
	1185-1210	1170-1195	1200	677-712	548-573	NI C2R 12020 VPK NI C2L 12020 VPK	22409,-	NI C2R 12020 3PK NI C2L 12020 3PK	26926,-
	1205-1230	1190-1215	1200	692-727	558-583	NI C2R 12320 VPK NI C2L 12320 VPK		NI C2R 12320 3PK NI C2L 12320 3PK	
	1385-1410	1370-1395	1400	819-854	648-673	NI C2R 14020 VPK NI C2L 14020 VPK	22409,-	NI C2R 14020 3PK NI C2L 14020 3PK	26926,-
	1405-1430	1390-1415	1400	833-868	658-683	NI C2R 14320 VPK NI C2L 14320 VPK		NI C2R 14320 3PK NI C2L 14320 3PK	

Atypické provedení jen podle výkresu						Při objednávce vždy uveďte:				
Všechny rozměry jsou v mm. Nastavitelná šířka atypu + 15 mm / - 10 mm. Cena kompletního sprchového koutu je součtem ceny pravého (NI C2R) a levého (NI C2L) polovičního dílu.						NI C2R = pravý poloviční díl NI C2L = levý poloviční díl rozměr = hrana vaničky rozměr = vnější hrana skla Více viz strana 6-7				
Výška sprchového koutu	Hrana vaničky WE	min. 780 max. 1450 u výšky do 2000 max. 1250 u výšky 2001-2200				Číslo výrobku stříbrná vysoký lesk ESG čiré s Kermi-CLEAN	Cena v CZK bez DPH I/2022 za poloviční díl	Číslo výrobku černá soft ESG čiré s Kermi-CLEAN	Cena v CZK bez DPH I/2022 za poloviční díl	Objednací údaje
do 2000	780-950					NI C2R / C2L	25712,-	NI C2R / C2L	31055,-	NI C2R / C2L
	951-1250					NI C2R / C2L	26184,-	NI C2R / C2L	31645,-	+ výška sprchového koutu
	1251-1450					NI C2R / C2L		NI C2R / C2L		+ hrana vaničky /
2001-2200	780-950					NI C2R / C2L	25712,-	NI C2R / C2L	31055,-	Vnější hrana skla
	951-1250					NI C2R / C2L	26184,-	NI C2R / C2L	31645,-	+ povrch + sklo

Zvláštní zhotovení na vyžádání

Skla	K ceně polovičního dílu ESG čiré s KermiCLEAN	
	Kód	Cena
Další skla lze objednat přes KermiEXTRA.		
■ ESG mléčné SR Opaco	Y	+ 4426,-
■ ESG barevné šedé sklo	M	+ 40%

Příklad objednávky:
NI C2R 08020 VYK
V = stříbrná vysoký lesk
Y = ESG mléčné SR Opaco s KermiCLEAN

KermiEXTRA

Cena v CZK bez DPH I/2022
Příplatek k ceně sériového výrobku / atypu polovičního dílu.

Madla	AT1, LI, díry pro vlastní madlo	3839,-						strana 348-353	
Pískovaná skla	Dekor Stripe 2, Stripe 4	4426,-	Všechny ostatní Kermi dekory	5310,-		Individuální dekory na poptávku.		strana 354-367	
Zrcadlové sklo	Šířka v mm každého výrobku	- 550	6617,-	551-950	11448,-	951-1250	16254,-	1251-2050 22873,-	strana 368-371
Povrchy	k ceně stříbrná vysoký lesk	25%	Rohový vstup kompletní					strana 372-375	

2-dílné posuvné dveře bezbariérové s pevným polem bez stěnového profilu



Způsoby montáže

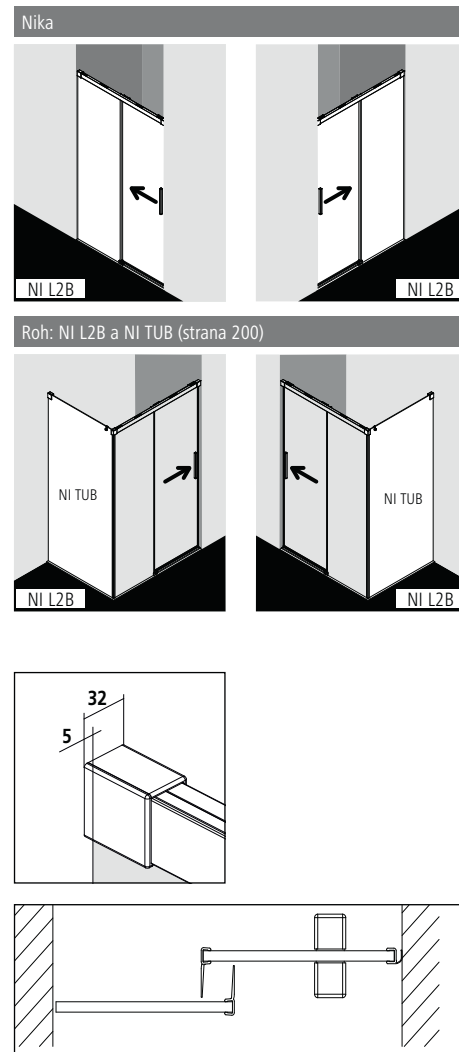

Popis výrobku

- Vyrobeno individuálně na míru.
- K montáži do niky nebo pro kombinaci s NI TUB boční stěnou pro napojení na pevné pole bez stěnového profilu.
- Bezrámové dveře s pevným polem a posuvným dveřním křídlem otvíravým na jednu stranu.
- Bezpečnostní 6 mm sklo dle normy DIN EN 12150, s povrchovou úpravou KermiCLEAN.
- Kvalitní eloxované hliníkové profily, madla a spojky z kvalitní oceli.
- Křídlo dveří s funkcí Soft-Open a Soft-Close, ve spodní části odklonitelné dovnitř.
- Kvalitní ložiskové pojezdy
- Pruhové těsnění a těsnící profily, vodorovné těsnění s okapničkou.
- Lze instalovat s prahovou lištou (výška 6 mm) ●●, nebo bez prahové lišty (bezbariérové) ●●●, viz strana 22-23.
- NICA splňuje požadavky normy DIN EN 14428 ohledně těsnosti proti odstříkující vodě.
- Součástí dodávky: upevňovací materiál.

Zaměření + montáž

Informace k zaměření + montáži viz strana 4 - 7

Kermi sprchové kouty jsou určeny k montáži na vaničku resp. podlahu. Při jiném způsobu instalace než na vaničku je třeba zajistit srovnatelné instalační podmínky (spád, utěsnění dle DIN 18534,...).

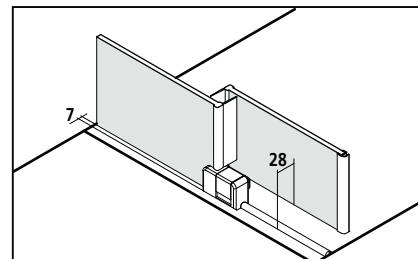

NI L2B

Atypické provedení jen podle výkresu Všechny rozměry jsou v mm. Odchylky na straně dovírání max. 2 mm.										
Výška sprchového koutu	Šířka min. 780 max. 1850					Číslo výrobku stříbrná vysoký lesk ESG čiré s Kermi-CLEAN	Cena v CZK bez DPH I/2022	Číslo výrobku černá soft ESG čiré s Kermi-CLEAN	Cena v CZK bez DPH I/2022	Objednací údaje
do 2000	780-950					NI L2B	25712,-	NI L2B	31055,-	NI L2B
	951-1250					NI L2B	26184,-	NI L2B	31645,-	+ výška sprchového koutu
	1251-1650					NI L2B	29250,-	NI L2B	35477,-	+ šířka
	1651-1850					NI L2B	33732,-	NI L2B	41080,-	+ pevné pole vpravo / vlevo
2001-2200	780-950					NI L2B	25712,-	NI L2B	31055,-	+ povrch
	951-1250					NI L2B	26184,-	NI L2B	31645,-	+ sklo
	1251-1650					NI L2B	29250,-	NI L2B	35477,-	
	1651-1850					NI L2B	33732,-	NI L2B	41080,-	

 Zvláštní zhotovení na vyžádání

Skla	K ceně ESG čiré s KermiCLEAN
Další skla lze objednat přes KermiEXTRA.	Cena
■ ESG mléčné SR Opaco	+ 4426,-
■ ESG barevné šedé sklo	+ 40%

K CENĚ KOMPLETNÍHO SPRCHOVÉHO KOUTU JE NUTNO JEŠTĚ VŽDY PŘIPOČÍTAT PŘÍPLATEK ZA ZAMĚŘENÍ. Zaměření provádí pouze od Kermi vyškolený pracovník nebo Kermi technik a to za příplatek.

KermiEXTRA		Cena v CZK bez DPH I/2022 Příplatek k ceně atypického výrobku	
Madla	FI, DI, PE, AT1, LI, díry pro vlastní madlo	3839,-	strana 348-353
Pískovaná skla	Dekor Stripe 2, Stripe 4 4426,- Všechny ostatní Kermi dekory	5310,- Individuální dekory na poptávku.	strana 354-367
Zrcadlové sklo	Šířka v mm každého výrobku - 550 6617,- 551-950 11448,- 951-1250 16254,- 1251-2050 22873,-		strana 368-371
Povrchy	k chromu	25%	strana 372-375



Způsoby montáže

Roh: NI D2B a NI TWB (strana 198)

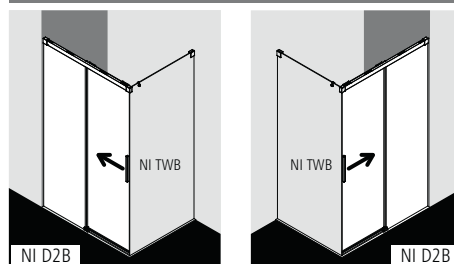

U-Kabina: NI D2B a NI TWB (strana 198) a NI TUB (strana 200)

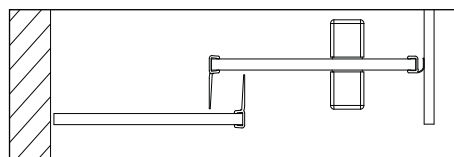
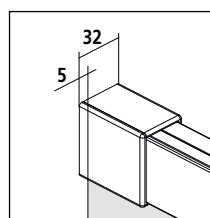
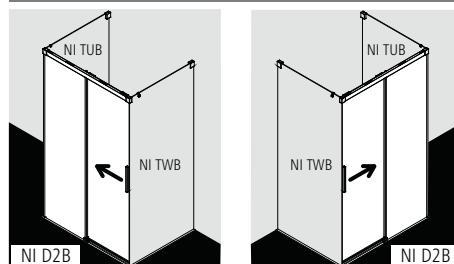

Popis výrobku

- Vyrobeno individuálně na míru.
- Pro kombinaci s NI TWB boční stěnou bez stěnového profilu a NI TUB boční stěnou pro napojení na pevné pole bez stěnového profilu.
- Bezrámové dveře s pevným polem a posuvným dveřním křídlem otvírávým na jednu stranu.
- Bezpečnostní 6 mm sklo dle normy DIN EN 12150, s povrchovou úpravou KermiCLEAN.
- Kvalitní eloxované hliníkové profily, madla a spojky z kvalitní oceli.
- Křídlo dveří s funkcí Soft-Open a Soft-Close, ve spodní části odklonitelné dovnitř.
- Kvalitní ložiskové pojezdy
- Pružové těsnění a těsnící profily, vodorovné těsnění s okapničkou.
- Lze instalovat s prahovou lištou (výška 6 mm) ●●, nebo bez prahové lišty (bezbariérové) ●●●, viz strana 22-23.
- NICA splňuje požadavky normy DIN EN 14428 ohledně těsnosti proti odstříkující vodě.
- Součástí dodávky: upevňovací materiál.

Zaměření + montáž

Informace k zaměření + montáži viz strana 4 - 7

Kermi sprchové kouty jsou určeny k montáži na vaničku resp. podlahu. Při jiném způsobu instalace než na vaničku je třeba zajistit srovnatelné instalační podmínky (spád, utěsnění dle DIN 18534,...).

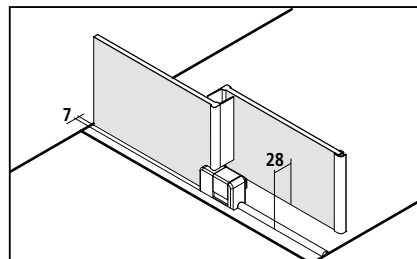

NI D2B

Atypické provedení jen podle výkresu
Všechny rozměry jsou v mm.

Výška sprchového koutu	Šířka min. 780 max. 1850				Číslo výrobku stříbrná vysoký lesk ESG čiré s Kermi-CLEAN	Cena v CZK bez DPH I/2022	Číslo výrobku černá soft ESG čiré s Kermi-CLEAN	Cena v CZK bez DPH I/2022	Objednací údaje
do 2000	780-950				NI D2B	25712,-	NI D2B	31055,-	NI D2B
	951-1250				NI D2B	26184,-	NI D2B	31645,-	+ výška sprchového koutu
	1251-1650				NI D2B	29250,-	NI D2B	35477,-	+ šířka
	1651-1850				NI D2B	29250,-	NI D2B	35477,-	+ pevné pole vpravo / vlevo
2001-2200	780-950				NI D2B	25712,-	NI D2B	31055,-	+ povrch
	951-1250				NI D2B	26184,-	NI D2B	31645,-	+ sklo
	1251-1650				NI D2B	29250,-	NI D2B	35477,-	
	1651-1850				NI D2B	29250,-	NI D2B	35477,-	

Zvláštní zhotovení na vyžádání

Skla	K ceně ESG čiré s KermiCLEAN
Další skla lze objednat přes KermiEXTRA.	Cena
■ ESG mléčné SR Opaco	+ 4426,-
■ ESG barevné šedé sklo	+ 40%

K CENĚ KOMPLETNÍHO SPRCHOVÉHO KOUTU JE NUTNO JEŠTĚ VŽDY PŘIPOČÍTAT PŘÍPLATEK ZA ZAMĚŘENÍ. Zaměření provádí pouze od Kermi vyškolený pracovník nebo Kermi technik a to za příplatek.

KermiEXTRA

Cena v CZK bez DPH I/2022
Příplatek k ceně atypického výrobku

Madla	FI, DI, PE, AT1, LI, díry pro vlastní madlo	3839,-						strana 348-353	
Pískovaná skla	Dekor Stripe 2, Stripe 4	4426,-	Všechny ostatní Kermi dekory	5310,-	Individuální dekory na poptávku.			strana 354-367	
Zrcadlové sklo	Šířka v mm každého výrobku	- 550	6617,-	551-950	11448,-	951-1250	16254,-	1251-2050 22873,-	strana 368-371
Povrchy	k chromu	25%						strana 372-375	



Způsoby montáže

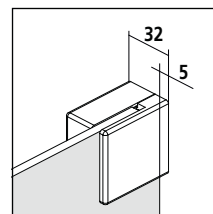
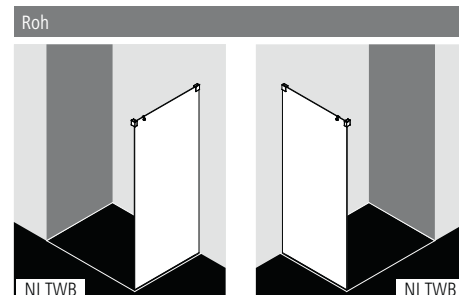

Popis výrobku

- Vyrobeno individuálně na míru.
- Pro kombinaci s NI D2B 2-dílnými posuvnými dveřmi bezbariérovými s pevným polem bez stěnového profilu.
- Bezrámová boční stěna
- Bezpečnostní 6 mm sklo dle normy DIN EN 12150, s povrchovou úpravou KerמיCLEAN.
- Panty z kvalitní oceli.
- NICA splňuje požadavky normy DIN EN 14428 ohledně těsnosti proti odstřikující vodě.
- Součástí dodávky: upevňovací materiál. Volně umístitelný čirý háček na ručník.

Zaměření + montáž

Informace k zaměření + montáži viz strana 4 - 7

Kerמי sprchové kouty jsou určeny k montáži na vaničku resp. podlahu. Při jiném způsobu instalace než na vaničku je třeba zajistit srovnatelné instalační podmínky (spád, utěsnění dle DIN 18534,...).

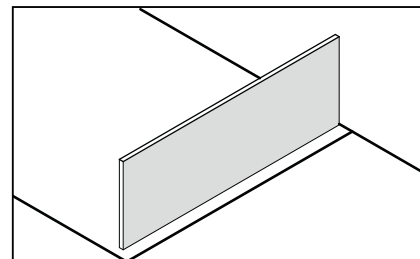



Atypické provedení jen podle výkresu
Všechny rozměry jsou v mm.

Výška sprchového koutu	Šířka max. 1450				Číslo výrobku chrom ESG číré s Kermi-CLEAN	Cena v CZK bez DPH I/2022	Číslo výrobku černá soft ESG číré s Kermi-CLEAN	Cena v CZK bez DPH I/2022	Objednací údaje
do 2000	do 950				NI TWB	13917,-	NI TWB	16311,-	NI TWB
	951-1250				NI TWB	16748,-	NI TWB	19850,-	+ výška sprchového koutu
	1251-1450				NI TWB	19579,-	NI TWB	23389,-	+ šířka
2001-2200	do 950				NI TWB	13917,-	NI TWB	16311,-	+ Boční stěna pravá / levá
	951-1250				NI TWB	16748,-	NI TWB	19850,-	+ povrch
	1251-1450				NI TWB	19579,-	NI TWB	23389,-	+ sklo

Nerovnosti stěn / vaničky (± 2 mm až ± 20 mm)

bez příplatku

	Výřez	+ CZK 3839,- k ceně atypického výrobku za každý výřez
	Zvláštní zhotovení	na vyžádání

Skla	K ceně ESG číré s KermiCLEAN
Další skla lze objednat přes KermiEXTRA.	Cena
■ ESG mléčné SR Opaco	+ 4426,-
■ ESG barevné šedé sklo	+ 40%

- Držák ručníku 660 mm namontován z výroby. + CZK **5388,-** k ceně atypického výrobku, více informací strana 208
- Držák ručníku 340 mm namontován z výroby. + CZK **4273,-** k ceně atypického výrobku, více informací strana 208

K CENĚ KOMPLETNÍHO SPRCHOVÉHO KOUTU JE NUTNO JEŠTĚ VŽDY PŘIPOČÍTAT PŘÍPLATEK ZA ZAMĚŘENÍ. Zaměření provádí pouze od Kermi vyškolený pracovník nebo Kermi technik a to za příplatek.

KermiEXTRA

Cena v CZK bez DPH I/2022
Příplatek k ceně atypického výrobku

Pískovaná skla	Dekor Stripe 2, Stripe 4 4426,-	Všechny ostatní Kermi dekory	5310,-	Individuální dekory na poptávku.	strana 354-367	
Zrcadlové sklo	Šířka v mm každého výrobku	- 550 6617,-	551-950 11448,-	951-1250 16254,-	1251-2050 22873,-	strana 368-371
Povrchy	k chromu	25%			strana 372-375	



Způsoby montáže

Roh: NI TUB a NI L2B (strana 194)

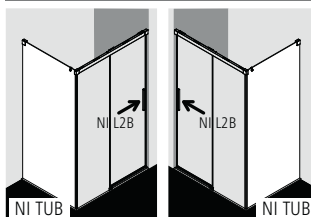

U-Kabina: NI TUB a NI D2B (strana 196) a NI TWB (strana 198)

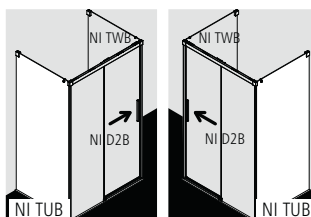

U-Kabina: NI TUB a NI B2R/L (strana 202)

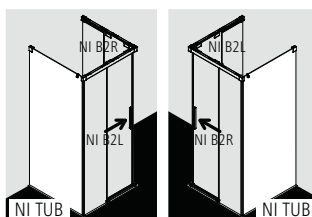

WALK-IN: NI TUB a NI J2B (strana 206)

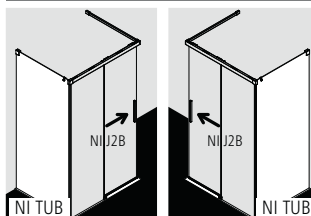

Vana: NI TUB a NI H2B (strana 342)

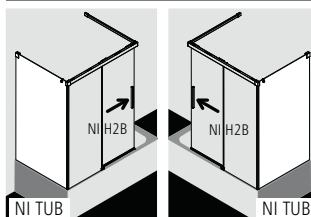

Popis výrobku

- Vyrobeno individuálně na míru.
- Pro kombinaci s NI L2B 2-dílnými posuvnými dveřmi bezbariérovými s pevným polem bez stěnového profilu / NI D2B 2-dílnými posuvnými dveřmi bezbariérovými s pevným polem bez stěnového profilu / NI B2R/L 2-dílným rohovým vstupem (posuvné bezbariérové dveře) poloviční díl bez stěnového profilu / NI J2B WALK-IN Wall posuvným bez stěnového profilu a NI H2B 2-dílným rohovým vstupem s pevným polem bez stěnového profilu.
- Bezrámová boční stěna
- Bezpečnostní 6 mm sklo dle normy DIN EN 12150, s povrchovou úpravou KermiCLEAN.
- Panty z kvalitní oceli.
- Úzký rohový profil z kvalitního eloxovaného hliníku k napojení na pevné pole.
- NICA splňuje požadavky normy DIN EN 14428 ohledně těsnosti proti odstřikující vodě.
- Součástí dodávky: upevňovací materiál. Volně umístitelný čirý háček na ručník.

Zaměření + montáž

Informace k zaměření + montáži viz strana 4 - 7

Kermi sprchové kouty jsou určeny k montáži na vaničku resp. podlahu. Při jiném způsobu instalace než na vaničku je třeba zajistit srovnatelné instalační podmínky (spád, utěsnění dle DIN 18534,...).

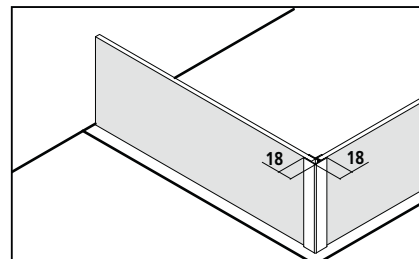



Atypické provedení jen podle výkresu
Všechny rozměry jsou v mm.

Výška sprchového koutu	Šířka max. 1450				Číslo výrobku chrom ESG čiré s Kermi-CLEAN	Cena v CZK bez DPH I/2022	Číslo výrobku černá soft ESG čiré s Kermi-CLEAN	Cena v CZK bez DPH I/2022	Objednací údaje
do 2000	do 950				NI TUB	15233,-	NI TUB	17956,-	NI TUB
	951-1250				NI TUB	18064,-	NI TUB	21495,-	+ výška sprchového koutu
	1251-1450				NI TUB	20894,-	NI TUB	25032,-	+ šířka
2001-2200	do 950				NI TUB	15233,-	NI TUB	17956,-	+ napojení na pevné pole
	951-1250				NI TUB	18064,-	NI TUB	21495,-	vpravo / vlevo
	1251-1450				NI TUB	20894,-	NI TUB	25032,-	+ povrch + sklo

Nerovnosti stěn / vaničky (± 2 mm až ± 20 mm)

bez příplatku

	Výřez	+ CZK 3839,- k ceně atypického výrobku za každý výřez
	Zvláštní zhotovení	na vyžádání

Skla	K ceně ESG čiré s KermiCLEAN
Další skla lze objednat přes KermiEXTRA.	Cena
■ ESG mléčné SR Opaco	+ 4426,-
■ ESG barevné šedé sklo	+ 40%

- Držák ručníku 660 mm namontován z výroby. + CZK **5388,-** k ceně atypického provedení, více informací strana 208
- Držák ručníku 340 mm namontován z výroby. + CZK **4273,-** k ceně atypického provedení, více informací strana 208

K CENĚ KOMPLETNÍHO SPRCHOVÉHO KOUTU JE NUTNO JEŠTĚ VŽDY PŘIPOČÍTAT PŘÍPLATEK ZA ZAMĚŘENÍ. Zaměření provádí pouze od Kermi vyškolený pracovník nebo Kermi technik a to za příplatek.

KermiEXTRA

Cena v CZK bez DPH I/2022
Příplatek k ceně atypického výrobku

Pískovaná skla	Dekor Stripe 2, Stripe 4 4426,-	Všechny ostatní Kermi dekory	5310,-	Individuální dekory na poptávku.	strana 354-367
Zrcadlové sklo	Šířka v mm každého výrobku	- 550	6617,-	551-950 11448,- 951-1250 16254,- 1251-2050 22873,-	strana 368-371
Povrchy	k chromu	25%			strana 372-375

Rohový vstup 2-dílný (posuvné dveře bezbariérové) - poloviční díl bez stěnového profilu



Způsoby montáže

Roh

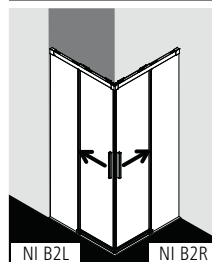

U-Kabina: NI B2R/L a NI TUB (strana 200)

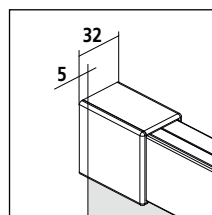
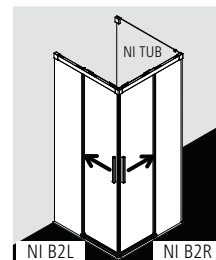
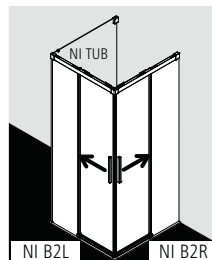

Popis výrobku

- Vyrobeno individuálně na míru.
- Cena kompletního sprchového koutu je součtem ceny pravého polovičního dílu NI B2R a levého polovičního dílu NI B2L.
- Je možné libovolně kombinovat poloviční díly různých rozměrů.
- Lze kombinovat s NI TUB boční stěnou pro napojení na pevné pole bez stěnového profilu.
- Bezrámový rohový vstup se dvěma posuvnými křídly, každé otvírávé na jednu stranu a dvěma pevnými poli.
- Bezpečnostní 6 mm sklo dle normy DIN EN 12150, s povrchovou úpravou KermiCLEAN.
- Kvalitní eloxované hliníkové profily, madla a spojky z kvalitní oceli.
- Křídlo dveří s funkcí Soft-Open a Soft-Close, ve spodní části odklonitelné dovnitř.
- Kvalitní ložiskové pojedy
- Pruhové těsnění a těsnící profily, vodorovné těsnění s okapničkou.
- Lze instalovat s prahovou lištou (výška 6 mm) ●●, nebo bez prahové lišty (bezbariérové) ●●●, viz strana 22-23.
- NICA splňuje požadavky normy DIN EN 14428 ohledně těsnosti proti odstříkující vodě.
- Součástí dodávky: upevňovací materiál.

Zaměření + montáž

Informace k zaměření + montáži viz strana 4 - 7

Kermi sprchové kouty jsou určeny k montáži na vaničku resp. podlahu. Při jiném způsobu instalace než na vaničku je třeba zajistit srovnatelné instalační podmínky (spád, utěsnění dle DIN 18534,...).

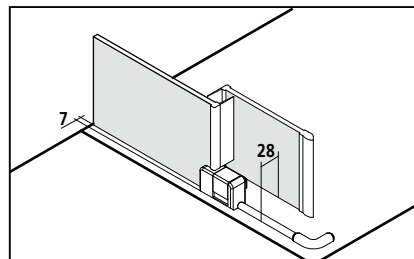

NI B2R + NI B2L

Výška sprchového koutu		Šířka min. 780 max. 1450 u výšky do 2000 max. 1250 u výšky 2001-2200	Číslo výrobku stříbrná vysoký lesk ESG čiré s Kermi-CLEAN	Cena v CZK bez DPH I/2022 za poloviční díl	Číslo výrobku černá soft ESG čiré s Kermi-CLEAN	Cena v CZK bez DPH I/2022 za poloviční díl	Objednací údaje
do 2000	780-950		NI B2R / B2L	25712,-	NI B2R / B2L	31055,-	NI B2R / B2L
	951-1250		NI B2R / B2L	26184,-	NI B2R / B2L	31645,-	+ výška sprchového koutu + šířka
	1251-1450		NI B2R / B2L	25712,-	NI B2R / B2L	31055,-	+ povrch
2001-2200	780-950		NI B2R / B2L	25712,-	NI B2R / B2L	31055,-	+ sklo
	951-1250		NI B2R / B2L	26184,-	NI B2R / B2L	31645,-	

Atypické provedení jen podle výkresu
Všechny rozměry jsou v mm. Cena kompletního sprchového koutu je součtem ceny pravého (NI B2R) a levého (NI B2L) polovičního dílu.
Při objednávce vždy uveďte:
NI B2R = pravý poloviční díl
NI B2L = levý poloviční díl

Zvláštní zhotovení na vyžádání

Skla	K ceně polovičního dílu ESG čiré s KermiCLEAN
Další skla lze objednat přes KermiEXTRA.	Cena
■ ESG mléčné SR Opaco	+ 4426,-
■ ESG barevné šedé sklo	+ 40%

K CENĚ KOMPLETNÍHO SPRCHOVÉHO KOUTU JE NUTNO JEŠTĚ VŽDY PŘIPOČÍTAT PŘÍPLATEK ZA ZAMĚŘENÍ. Zaměření provádí pouze od Kermi vyškolený pracovník nebo Kermi technik a to za příplatek.

KermiEXTRA

Cena v CZK bez DPH I/2022
Příplatek k ceně atypického výrobku každého polovičního dílu.

Madla	AT1, LI, díry pro vlastní madlo	3839,-					strana 348-353			
Pískovaná skla	Dekor Stripe 2, Stripe 4	4426,-	Všechny ostatní Kermi dekory	5310,-	Individuální dekory na poptávku.		strana 354-367			
Zrcadlové sklo	Šířka v mm každého výrobku	- 550	6617,-	551-950	11448,-	951-1250	16254,-	1251-2050	22873,-	strana 368-371
Povrchy	k chromu	25%	Rohový vstup kompletní				strana 372-375			



Způsoby montáže

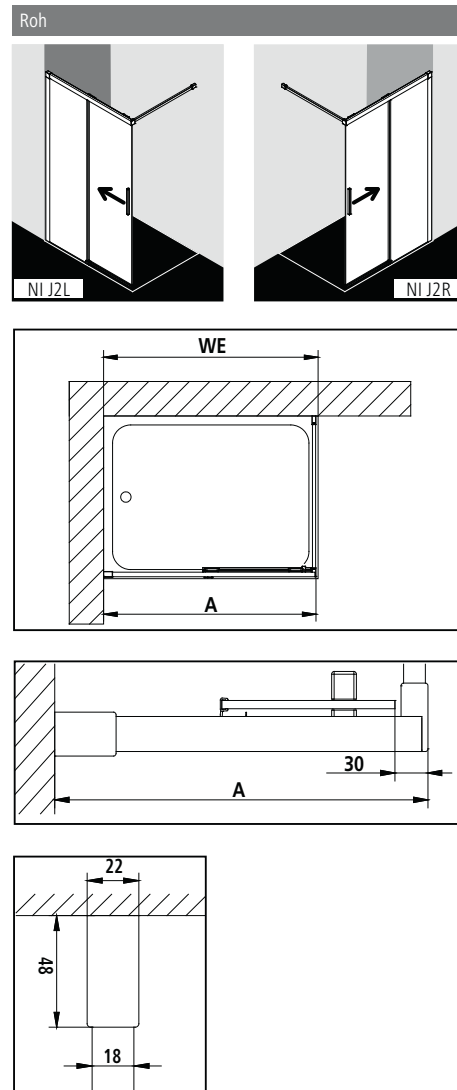

Popis výrobku

- Částečně rámový Walk-In s posuvným segmentem, otvírání do strany, s pevným polem.
- Se stěnovou vzpěrou.
- Bezpečnostní 6 mm sklo dle normy DIN EN 12150, s povrchovou úpravou KermiCLEAN.
- Kvalitní eloxované hliníkové profily, madla z kvalitní oceli.
- Nastavitelná šířka ve stěnovém profilu 25 mm.
- Křídlo dveří s funkcí Soft-Open a Soft-Close, ve spodní části odklonitelné dovnitř.
- Kvalitní ložiskové pojezdy
- Svislá těsnění a vodorovné těsnění s okapničkou.
- NICA splňuje požadavky normy DIN EN 14428 ohledně těsnosti proti odstříkující vodě.
- Součástí dodávky: upevňovací materiál.

Zaměření + montáž

Informace k zaměření + montáži viz strana 4 - 7

Kermi sprchové kouty jsou určeny k montáži na vaničku resp. podlahu. Při jiném způsobu instalace než na vaničku je třeba zajistit srovnatelné instalační podmínky (spád, utěsnění dle DIN 18534,...).

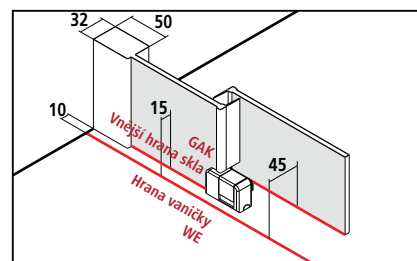

Nastavitelná šířka BV = Hrana vaničky WE - 10mm



NI J2R/L

Sériový výrobek					Při objednávce vždy uveďte:				
Všechny rozměry jsou v mm a při kolmých stěnách. Při odchylce stěny pod pevným polem více než 2 mm a celkové odchylce více než 3 mm nedoporučujeme standardní montáž, ale atypické řešení a úkos. Výška 1850 mm (NI J2R/L ...18..K) za stejnou cenu jako 2000 mm. Délka stěnové vzpěry: 1200mm. Při montáži je možné stěnovou vzpěru zkrátit.					NI J2R = pevné pole vpravo NI J2L = pevné pole vlevo				
Výška	Hrana vaničky WE	Celková šířka A	Šířka pevného pole	Šířka dveřního segmentu	Číslo výrobku	Cena v CZK bez DPH I/2022	Číslo výrobku	Cena v CZK bez DPH I/2022	Cena v CZK bez DPH I/2022
2000	985-1010	975-1000	458-483	506	NI J2R/L 10020 VPK	20876,-	NI J2R/L 10020 3PK	25010,-	
	1085-1110	1075-1100	508-533	556	NI J2R/L 11020 VPK		NI J2R/L 11020 3PK		
	1185-1210	1175-1200	558-583	606	NI J2R/L 12020 VPK		NI J2R/L 12020 3PK		
	1385-1410	1375-1400	658-683	706	NI J2R/L 14020 VPK	20876,-	NI J2R/L 14020 3PK	25010,-	
	1485-1510	1475-1500	758-783	706	NI J2R/L 15020 VPK	24675,-	NI J2R/L 15020 3PK	29759,-	
	1585-1610	1575-1600	858-883	706	NI J2R/L 16020 VPK		NI J2R/L 16020 3PK		
	1685-1710	1675-1700	958-983	706	NI J2R/L 17020 VPK		NI J2R/L 17020 3PK		
	1785-1810	1775-1800	1058-1083	706	NI J2R/L 18020 VPK		NI J2R/L 18020 3PK		

Atypické provedení jen podle výkresu					Při objednávce vždy uveďte:				
Všechny rozměry jsou v mm. Nastavitelná šířka atypu + 15 mm / - 10 mm. Délka stěnové vzpěry: 1200mm. Při montáži je možné stěnovou vzpěru zkrátit.					NI J2R = pevné pole vpravo NI J2L = pevné pole vlevo				
Výška	Hrana vaničky WE				Číslo výrobku	Cena v CZK bez DPH I/2022	Číslo výrobku	Cena v CZK bez DPH I/2022	Objednací údaje
do 2000	min. 780 max. 1850 u výšky do 2000 max. 1250 u výšky 2001-2200 od WE 1450, posuvné dveřní křídlo max. 706				stříbrná vysoký lesk ESG čiré s Kermi-CLEAN		černá soft ESG čiré s Kermi-CLEAN		
	780-950				NI J2R/L	26184,-	NI J2R/L	31645,-	NI J2R/L
	951-1250				NI J2R/L		NI J2R/L		+ výška sprchového koutu
	1251-1650				NI J2R/L		NI J2R/L		+ hrana vaničky
2001-2200	1651-1850				NI J2R/L		NI J2R/L		+ povrch
	780-950				NI J2R/L	26184,-	NI J2R/L	31645,-	+ sklo
	951-1250				NI J2R/L		NI J2R/L		

	Zvláštní zhotovení	na vyžádání
--	--------------------	-------------

Skla	K ceně ESG čiré s KermiCLEAN	
Další skla lze objednat přes KermiEXTRA.	Kód	Cena
■ ESG mléčné SR Opaco	Y	+ 4426,-
■ ESG barevné sedé sklo	M	+ 40%

Příklad objednávky:
NI J2R 10020 VYK
 V = stříbrná vysoký lesk
 Y = ESG mléčné SR Opaco s KermiCLEAN

- Zvláštní délka stěnové vzpěry 1500 mm. Při montáži je možné stěnovou vzpěru zkrátit. + CZK 1815,- k ceně atypického výrobku

KermiEXTRA		Cena v CZK bez DPH I/2022	
		Příplatek k ceně sériového výrobku / atypu	
Madla	FI, DI, PE, AT1, LI, díry pro vlastní madlo	3839,-	strana 348-353
Pískovaná skla	Dekor Stripe 2, Stripe 4 4426,- Všechny ostatní Kermi dekory	5310,- Individuální dekory na poptávku.	strana 354-367
Zrcadlové sklo	Šířka v mm každého výrobku	- 550 6617,- 551-950 11448,- 951-1250 16254,- 1251-2050 22873,-	strana 368-371
Povrchy	k ceně stříbrná vysoký lesk	25%	strana 372-375



Způsoby montáže

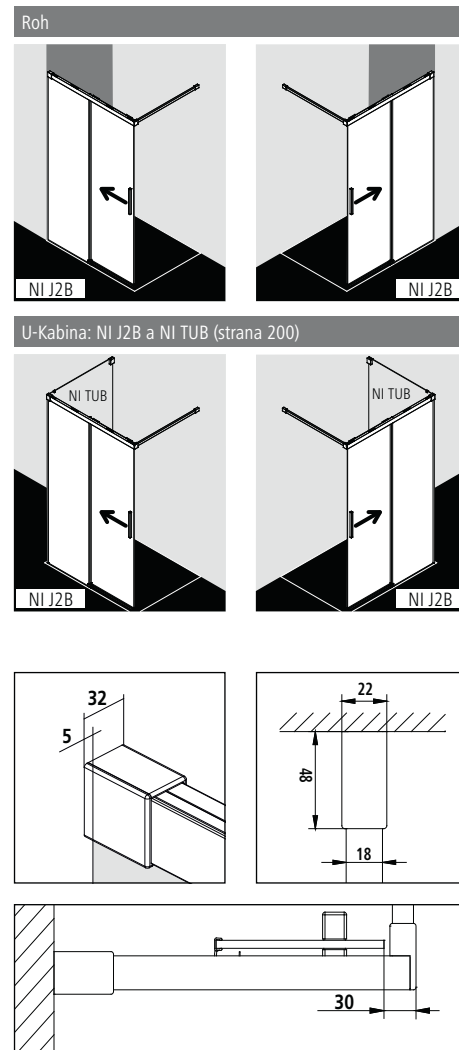

Popis výrobku

- Vyrobeno individuálně na míru.
- Bezrámový Walk-In s posuvným dveřním křídlem otvíravým na jednu stranu, s pevným polem.
- Se stěnovou vzpěrou.
- Bezpečnostní 6 mm sklo dle normy DIN EN 12150, s povrchovou úpravou KermiCLEAN.
- Kvalitní eloxované hliníkové profily, madla a spojky z kvalitní oceli.
- Křídlo dveří s funkcí Soft-Open a Soft-Close, ve spodní části odklonitelné dovnitř.
- Kvalitní ložiskové pojezdy
- Svislá těsnění a vodorovné těsnění s okapničkou.
- NICA splňuje požadavky normy DIN EN 14428 ohledně těsnosti proti odstříkující vodě.
- Součástí dodávky: upevňovací materiál.

Zaměření + montáž

Informace k zaměření + montáži viz strana 4 - 7

Kermi sprchové kouty jsou určeny k montáži na vaničku resp. podlahu. Při jiném způsobu instalace než na vaničku je třeba zajistit srovnatelné instalační podmínky (spád, utěsnění dle DIN 18534,...).

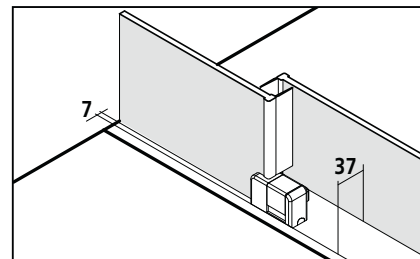

NI J2B

Výška sprchového koutu		Šířka		Číslo výrobku		Cena v CZK bez DPH I/2022		Objednací údaje	
min. 780 max. 1850 u výšky do 2000 max. 1250 u výšky 2001-2200		min. 780 max. 1850 u výšky do 2000 max. 1250 u výšky 2001-2200 od šířky 1450, posuvné dveřní křídlo max. 706		stříbrná vysoký lesk ESG čiré s Kermi-CLEAN		černá soft ESG čiré s Kermi-CLEAN			
do 2000	780-950			NI J2B	26184,-	NI J2B	31645,-	NI J2B	
	951-1250			NI J2B		NI J2B		+ výška sprchového koutu	
	1251-1650			NI J2B		NI J2B		+ šířka	
	1651-1850			NI J2B		NI J2B		+ pevné pole vpravo / vlevo	
2001-2200	780-950			NI J2B	26184,-	NI J2B	31645,-	+ povrch	
	951-1250			NI J2B		NI J2B		+ sklo	

Zvláštní zhotovení na vyžádání

Skla	K ceně ESG čiré s KermiCLEAN
Další skla lze objednat přes KermiEXTRA.	Cena
■ ESG mléčné SR Opaco	+ 4426,-
■ ESG barevné šedé sklo	+ 40%

■ Zvláštní délka stěnové vzpěry 1500 mm. Při montáži je možné stěnovou vzpěru zkrátit. + CZK 1815,- k ceně atypického výrobku

K CENĚ KOMPLETNÍHO SPRCHOVÉHO KOUTU JE NUTNO JEŠTĚ VŽDY PŘIPOČÍTAT PŘÍPLATEK ZA ZAMĚŘENÍ. Zaměření provádí pouze od Kermi vyškolený pracovník nebo Kermi technik a to za příplatek.

KermiEXTRA		Cena v CZK bez DPH I/2022 Příplatek k ceně atypického výrobku	
Madla	FI, DI, PE, AT1, LI, díry pro vlastní madlo	3839,-	strana 348-353
Pískovaná skla	Dekor Stripe 2, Stripe 4 4426,- Všechny ostatní Kermi dekory	5310,- Individuální dekory na poptávku.	strana 354-367
Zrcadlové sklo	Šířka v mm každého výrobku - 550 6617,- 551-950 11448,- 951-1250 16254,- 1251-2050 22873,-		strana 368-371
Povrchy	k chromu	25%	strana 372-375

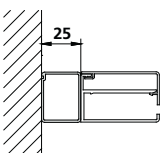
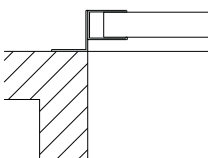
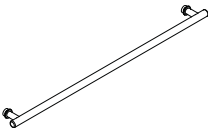
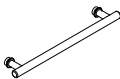
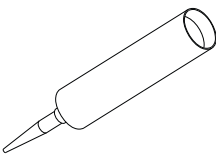
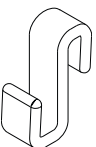
Název příslušenství Obrázek	Popis příslušenství	Číslo příslušenství Upozornění: EDIFACT možný pouze částečně!	Cena v CZK bez DPH I/2022	
			stříbrná vysoký lesk = V	černá soft = 3
Rozšiřovací profil				
	pro boční stěnu (NI TWR/L)			
	Výška 1850 mm	ZDSV SV1 NI185.K	2359,-	2949,-
	Výška 2000 mm	ZDSV SV1 NI200.K	2595,-	3244,-
	Zvláštní výška do max. 2200 mm	ZDSV SV1 NI	2359,-	2949,-
Zvláštní profil				
	Stěnový profil na přízdívku Nutný výkres! pro boční stěnu (NI TWR/L)			
	do výšky 2000 mm	ZDKO PRO NI	3154,-	3942,-
	výška 2001-2200 mm	ZDKO PRO NI	3784,-	3942,-
Název příslušenství Obrázek	Popis příslušenství	Číslo příslušenství Upozornění: EDIFACT možný pouze částečně!	Cena v CZK bez DPH I/2022	
			Chrom	černá Soft
Držák ručníku				
	1 kompletní držák ručníku délka 660 mm uvnitř zapuštěný do skla pro boční stěnu (NI TWR/L, NI TWB, NI TUB) předmontovaný z výroby		viz boční stěna	
	držák ručníku v jiné výšce, na pevném poli více držáků ručníku		na vyžádání	
	1 kompletní držák ručníku délka 340 mm uvnitř zapuštěný do skla pro boční stěnu (NI TWR/L, NI TWB, NI TUB) předmontovaný z výroby		viz boční stěna	
	držák ručníku v jiné výšce, na pevném poli více držáků ručníku		na vyžádání	
Název příslušenství Obrázek	Popis příslušenství	Číslo příslušenství Upozornění: EDIFACT možný pouze částečně!	Cena v CZK bez DPH I/2022	
			transparentní	
Těsnící přípravek				
	čirý silikon			
	kartuše 310 ml	ZDSI 000 NI000XK	236,-	
Háčky na ručník				
	Číré háčky na ručník vhodné pro boční stěnu			
	5 kusů	ZDHH HHH NI000XK	286,-	

PEGA®

Šarmantní krása.

Komfort kyvných dveří

Komfort posuvných dveří

Sériová výška 1850 mm

Sériová výška 2000 mm

Zvláštní rozměr

KermiEXTRA

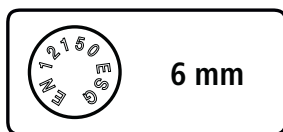

PEGA Kyvné dveře

Sériové modely



PE 1WR/L
strana 214

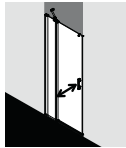

PE 1GR/L
strana 216

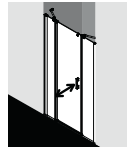

PE 1AR/L
strana 218

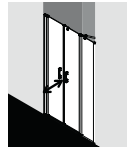

PE PFR/L
strana 220

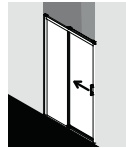

PE D2R/L
strana 222



PE D4B
strana 224

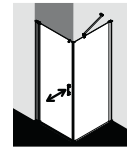

PE 1KR/L / TWO
strana 226 / 228

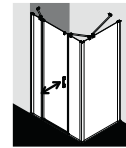

PE 1AR/L / TWD
strana 218 / 230

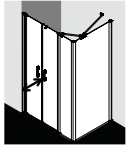

PE PFR/L / TWD
strana 220 / 230

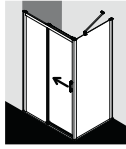

PE D2R/L / TWD
strana 222 / 230

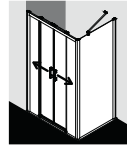

PE D4B / TWD
strana 224 / 230

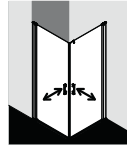

PE 1ER/L
strana 232



PE C2R/L
strana 234

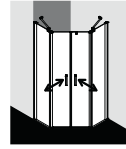

PE F.
strana 236

WALK-IN sériové modely

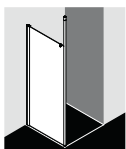

PE TWP*
strana 238
TWG s 45° stabilizátorem

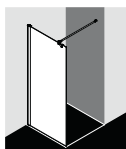

PE TWF* / TWG*
strana 240

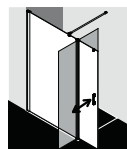

PE TFR/L
strana 242

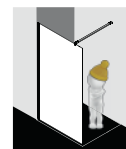

* Lze dodatečně uzavřít dveřmi

VANOVÉ ZÁSTĚNY

viz VANOVÉ ZÁSTĚNY sériové modely

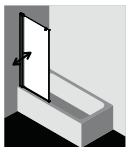

PE DFR/L
strana 334

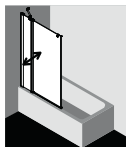

PE DTR/L
strana 338

Povrchy



stříbrná vysoký lesk

Skla s povrchovou úpravou KermiCLEAN

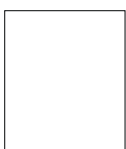

ESG čiré

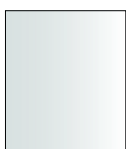

ESG mléčné SR
Opaco



ESG strukturované SR
Arena C



ESG šedé



ESG Dekor Stripe 3



ESG Dekor Stripe 4



Šarmantní, měkce zaoblený design, ergonomicky a opticky přesvědčivá madla, panty a spojky z kvalitní pochromované oceli.





Patentovaná ochrana proti stříkající vodě

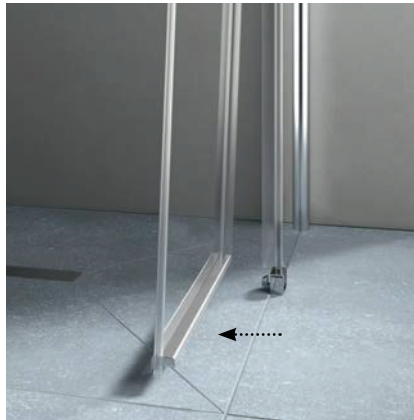

Snadné čištění



Perfektní chod dveří



Spolehlivá stabilita



Vysoká kvalita skla



Snadná údržba



Praktický háček na ručník



Speciální okapničkový efekt



Včetně dodatečného utěsnění.



Způsoby montáže

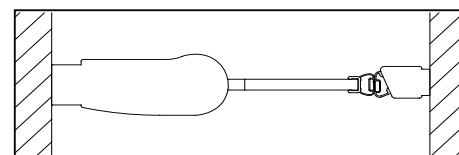
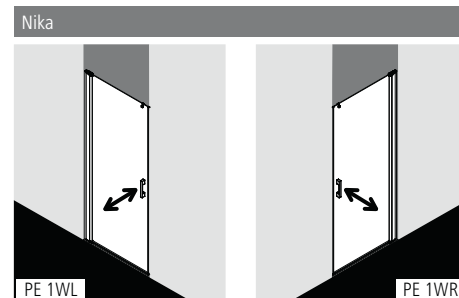

Popis výrobku

- Určeno k montáži do niky.
- Částečně rámové provedení dveří, otvírávé dovnitř i ven.
- Bezpečnostní 6 mm sklo dle normy DIN EN 12150, s povrchovou úpravou KermiCLEAN.
- Kvalitní eloxované hliníkové profily, madla z kvalitní oceli.
- Šířkové vyrovnání ve stěnovém profilu u pantu 25 mm, u dovírání 5 mm.
- Profil s integrovaným zdvihovým mechanismem.
- Spolehlivé utěsnění zajišťují svislá těsnění a magnetické lišty a vodorovné těsnění s okapničkou.
- Lze instalovat s prahovou lištou (výška 6 mm) ●●, nebo bez prahové lišty (bezbariérové) ●●●, viz strana 22-23.
- PEGA splňuje požadavky normy DIN EN 14428 ohledně těsnosti proti odšťukující vodě.
- Součástí dodávky: upevňovací materiál. Volně umístitelný čirý háček na ručičku.

Zaměření + montáž

Informace k zaměření + montáži viz strana 4 - 7

Kermi sprchové kouty jsou určeny k montáži na vaničku resp. podlahu. Při jiném způsobu instalace než na vaničku je třeba zajistit srovnatelné instalační podmínky (spád, utěsnění dle DIN 18534,...).

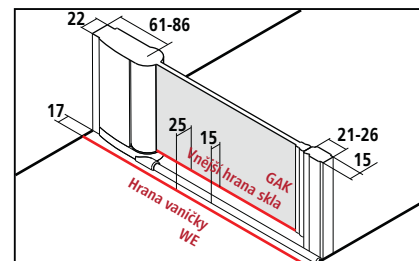

Nastavitelná šířka BV = Hrana vaničky WE



PE 1WR/L

Sériový výrobek				Při objednávce vždy uveďte:	
Všechny rozměry jsou v mm a při kolmých stěnách. Při odchylkách podlahy vyšších než 5 mm nedoporučujeme standardní montáž, ale atypické řešení. Možnost dalšího rozšíření pomocí rozšiřovacího profilu ZDSV SV1 PE...K příslušenství strana 245. Výška 1850 mm (PE 1WR/L ...18..K) za stejnou cenu jako 2000 mm.				PE 1WR = kyvné dveře/panty vpravo PE 1WL = kyvné dveře/panty vlevo	
Výška sprchového koutu	Hrana vaničky WE	Sprchová vanička	Šířka vstupu	Číslo výrobku	Cena v CZK bez DPH I/2022
	v níže			stříbrná vysoký lesk = V ESG čiré s KermiCLEAN = P	
2000	725-755	750	622	PE 1WR/L 07520 VPK	23965,-
	775-805	800	672	PE 1WR/L 08020 VPK	
	825-855	850	722	PE 1WR/L 08520 VPK	
	875-905	900	772	PE 1WR/L 09020 VPK	26754,-
	975-1005	1000	872	PE 1WR/L 10020 VPK	

Atypické provedení jen podle výkresu				Při objednávce vždy uveďte:	
Všechny rozměry jsou v mm. Nastavitelná šířka atypu + 20 mm / - 10 mm.				PE 1WR = kyvné dveře/panty vpravo PE 1WL = kyvné dveře/panty vlevo	
Výška sprchového koutu	Hrana vaničky WE max. 1050	Číslo výrobku	Cena v CZK bez DPH I/2022	Objednací údaje	
		stříbrná vysoký lesk ESG čiré s KermiCLEAN			
do 2000	do 950	PE 1WR/L	29811,-	PE 1WR/L	
	951-1050	PE 1WR/L	34592,-	+ výška sprchového koutu	
2001-2200	do 950	PE 1WR/L	29811,-	+ hrana vaničky	
	951-1050	PE 1WR/L	34592,-	+ povrch + sklo	
Šikmý řez		+ CZK 3839,- k ceně atypického výrobku za každý úkos			
Zvláštní zhotovení		na vyžádání			

Skla	K ceně ESG čiré s KermiCLEAN	
	Kód	Cena
Další skla lze objednat přes KermiEXTRA.		
■ ESG mléčné SR Opaco	Y	+ 4426,-
■ ESG strukturované SR Arena C	Z	+ 4426,-
■ ESG barevné šedé sklo	M	+ 40%
■ ESG čiré dekor Stripe 3	D	+ 5310,-
■ ESG čiré dekor Stripe 4	Q	+ 4426,-

Příklad objednávky:
PE 1WR 07520 VYK
V = stříbrná vysoký lesk
Y = ESG mléčné SR Opaco s KermiCLEAN

KermiEXTRA				Cena v CZK bez DPH I/2022 Příplatek k ceně sériového výrobku / atypu	
Madla	TU1, TU2, PA, ME, GI	3839,-	FI, DI, AT1, AT2, RA, LI, XE2, díry pro vlastní madlo	3839,-	strana 348-353
Pískovaná skla	Dekor Stripe 2, Stripe 4	4426,-	Všechny ostatní Kermi dekory	5310,-	Individuální dekory na poptávku. strana 354-367
Zrcadlové sklo	Šířka v mm každého výrobku	- 550 6617,-	551-950 11448,-	951-1250 16254,-	strana 368-371
Povrchy	k ceně stříbrná vysoký lesk	25%			strana 372-375



Způsoby montáže

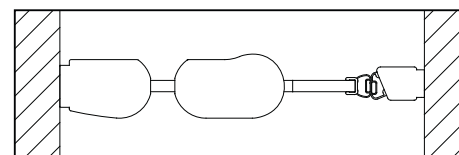
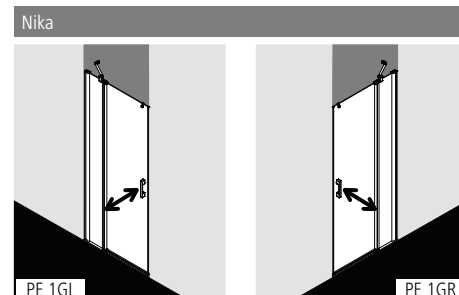

Popis výrobku

- Určeno k montáži do niky.
- Částečně rámové dveře otvíravé dovnitř i ven, s pevným polem.
- Včetně PEGA-stabilizátoru (vnitřní vzpěry) ZDSS VSS PE. Použitím stabilizátoru se zvýší sprchový kout o 33mm, viz strana 8.
- Bezpečnostní 6 mm sklo dle normy DIN EN 12150, s povrchovou úpravou KerמיCLEAN.
- Kvalitní eloxované hliníkové profily, madla z kvalitní oceli.
- Šířkové vyrovnání ve stěnovém profilu u pantu 25 mm, u dovírání 5 mm.
- Profil s integrovaným zdvihovým mechanismem.
- Spolehlivé utěsnění zajišťující svislá těsnění a magnetické lišty a vodorovné těsnění s okapničkou.
- Lze instalovat s prahovou lištou (výška 6 mm) ●●, nebo bez prahové lišty (bezbariérové) ●●●, viz strana 22-23.
- PEGA splňuje požadavky normy DIN EN 14428 ohledně těsnosti proti odstříkující vodě.
- Součástí dodávky: upevňovací materiál. Volně umístitelný čirý háček na ručník.

Zaměření + montáž

Informace k zaměření + montáži viz strana 4 - 7

Kerמי sprchové kouty jsou určeny k montáži na vaničku resp. podlahu. Při jiném způsobu instalace než na vaničku je třeba zajistit srovnatelné instalační podmínky (spád, utěsnění dle DIN 18534,...).

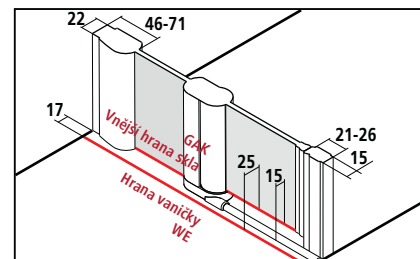

Nastavitelná šířka BV = Hrana vaničky WE



PE 1GR/L

Sériový výrobek

Všechny rozměry jsou v mm a při kolmých stěnách. Při odchylkách podlahy vyšších než 5 mm nedoporučujeme standardní montáž, ale atypické řešení. Možnost dalšího rozšíření pomocí rozšiřovacího profilu ZDSV SV1 PE...K příslušenství strana 245. Výška 1850 mm (PE 1GR/L ...18..K) za stejnou cenu jako 2000 mm.

Při objednávce vždy uveďte:

PE 1GR = kyvné dveře/panty vpravo
PE 1GL = kyvné dveře/panty vlevo

Výška sprchového koutu	Hrana vaničky WE v níže	Sprchová vanička	Šířka vstupu	Šířka pevného pole		Číslo výrobku stříbrná vysoký lesk = V ESG čiré s KermiCLEAN = P	Cena v CZK bez DPH I/2022
2000	775-805	800	482	240-265		PE 1GR/L 08020 VPK	23965,-
	825-855	850	532	240-265		PE 1GR/L 08520 VPK	
	875-905	900	582	240-265		PE 1GR/L 09020 VPK	
	975-1005	1000	672	250-275		PE 1GR/L 10020 VPK	26754,-
	1075-1105	1100	672	350-375		PE 1GR/L 11020 VPK	
	1175-1205	1200	672	450-475		PE 1GR/L 12020 VPK	30963,-

Atypické provedení jen podle výkresu

Všechny rozměry jsou v mm.
Nastavitelná šířka atypu + 20 mm / - 10 mm.

Při objednávce vždy uveďte:

PE 1GR = kyvné dveře/panty vpravo
PE 1GL = kyvné dveře/panty vlevo

Výška sprchového koutu	Hrana vaničky WE max. 1550	Šířka pevného pole	Šířka křídla		Číslo výrobku stříbrná vysoký lesk ESG čiré s KermiCLEAN	Cena v CZK bez DPH I/2022	Objednací údaje
do 2000	do 950	min. 170 / max. 1000	max. 730		PE 1GR/L	29811,-	PE 1GR/L
	951-1250	min. 170 / max. 1000	max. 730		PE 1GR/L	34592,-	+ výška sprchového koutu + hrana vaničky
	1251-1550	min. 170 / max. 1000	max. 730		PE 1GR/L		
2001-2200	do 950	min. 170 / max. 1000	max. 730		PE 1GR/L	29811,-	+ šířka pevného pole
	951-1250	min. 170 / max. 1000	max. 730		PE 1GR/L	34592,-	+ šířka křídla dveří
	1251-1550	min. 170 / max. 1000	max. 730		PE 1GR/L		+ povrch + sklo



Šikmý řez

+ CZK 3839,- k ceně atypického výrobku za každý úkos



Výřez v pevném poli

+ CZK 3839,- k ceně atypického výrobku za každý výřez



Zvláštní zhotovení

na vyžádání

Skla	K ceně ESG čiré s KermiCLEAN	
	Kód	Cena
Další skla lze objednat přes KermiEXTRA.		
■ ESG mléčné SR Opaco	Y	+ 4426,-
■ ESG strukturované SR Arena C	Z	+ 4426,-
■ ESG barevné šedé sklo	M	+ 40%

Příklad objednávky:

PE 1GR 08020 VYK

V = stříbrná vysoký lesk

Y = ESG mléčné SR Opaco s KermiCLEAN

KermiEXTRA

Cena v CZK bez DPH I/2022
Příplatek k ceně sériového výrobku / atypu

Madla	TU1, TU2, PA, ME, GI	3839,-	FI, DI, AT1, AT2, RA, LI, XE2, díry pro vlastní madlo	3839,-	strana 348-353
Pískovaná skla	Dekor Stripe 2, Stripe 4	4426,-	Všechny ostatní Kermi dekory	5310,-	Individuální dekory na poptávku. strana 354-367
Zrcadlové sklo	Šířka v mm každého výrobku	- 550	6617,-	551-950 11448,-	951-1250 16254,-
Povrchy	k ceně stříbrná vysoký lesk	25%		1251-2050 22873,-	strana 368-371 strana 372-375



Popis výrobku

- K montáži do niky nebo pro kombinaci s boční stěnou PE TWD / boční stěnou zkrácenou na vanu PE TVD .
- Částečně rámové dveře se dvěma pevnými poli a dveřmi otvíravými dovnitř i ven.
- Včetně dvou PEGA-stabilizátorů (vnitřních vzpěr) ZDSS VSS PE. Použitím stabilizátoru se zvýší sprchový kout o 33mm, viz strana 8.
- Bezpečnostní 6 mm sklo dle normy DIN EN 12150, s povrchovou úpravou KermiCLEAN.
- Kvalitní eloxované hliníkové profily, madla z kvalitní oceli.
- Nastavitelná šířka v každém stěnovém profilu 25 mm.
- Profil s integrovaným zdvihovým mechanismem.
- Spolehlivé utěsnění zajišťují svislá těsnění a magnetické lišty a vodorovné těsnění s okapničkou.
- Lze instalovat s prahovou lištou (výška 6 mm) ●●, nebo bez prahové lišty (bezbariérově) ●●●, viz strana 22-23.
- PEGA splňuje požadavky normy DIN EN 14428 ohledně těsnosti proti odstříkující vodě.
- Součástí dodávky: upevňovací materiál. Volně umístitelný čirý háček na ručníc.

Způsoby montáže

Nika

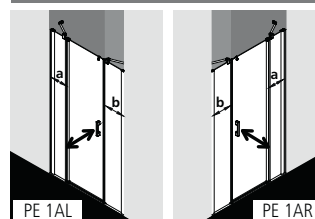

Roh: PE 1AR/L a PE TWD (strana 230) a ZDSS VSW PE (strana 244)

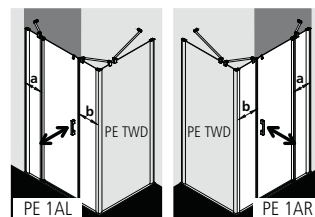

U-Kabina: PE 1AR/L jako atypické řešení a PE TWD a 2x ZDSS VSW PE (strana 244)

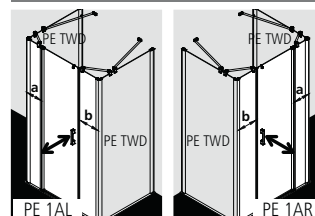

Zaměření + montáž

Informace k zaměření + montáži viz strana 4 - 7

Kermi sprchové kouty jsou určeny k montáži na vaničku resp. podlahu. Při jiném způsobu instalace než na vaničku je třeba zajistit srovnatelné instalační podmínky (spád, utěsnění dle DIN 18534,...).

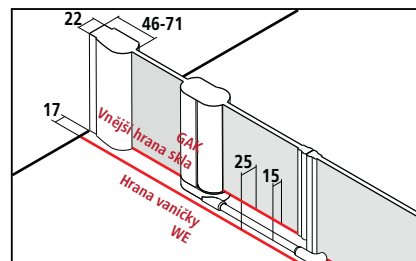

Nastavitelná šířka BV v nice = Hrana vaničky WE
Nastavitelná šířka BV v rohu = Hrana vaničky WE - 10mm



PE 1AR/L

Sériový výrobek na vaničku a podlahu								Při objednávce vždy uveďte:	
Všechny rozměry jsou v mm a při kolmých stěnách. Při odchylkách podlahy vyšších než 5 mm nedoporučujeme standardní montáž, ale atypické řešení. Možnost dalšího rozšíření pomocí rozšiřovacího profilu ZDSV SV1 PE...K příslušenství strana 245. Výška 1850 mm (PE 1AR/L ...18..K) za stejnou cenu jako 2000 mm.								PE 1AR = kyvné dveře/panty vpravo PE 1AL = kyvné dveře/panty vlevo	
Výška sprchového koutu	Hrana vaničky WE v nice / s PE TVD	s PE TWD	Vnější hrana skla GAK s PE TWD	Sprchová vanička (sedě) Podlaha (modře)	Šířka vstupu	Šířka pevného pole a	Šířka pevného pole b	Číslo výrobku stříbrná vysoký lesk = V ESG čiré s KermiCLEAN = P	Cena v CZK bez DPH I/2022
2000	950-1000	975-1000	950-975	1000	482	225-250	206-231	PE 1AR/L 10020 VPK	26955,-
	990-1040	1015-1040	990-1015	1000	482	225-250	246-271	PE 1AR/L 10320 VPK	
	1050-1100	1075-1100	1050-1075	1100	482	255-280	276-301	PE 1AR/L 11020 VPK	
	1090-1140	1115-1140	1090-1115	1100	482	255-280	316-341	PE 1AR/L 11320 VPK	
	1150-1200	1175-1200	1150-1175	1200	582	255-280	276-301	PE 1AR/L 12020 VPK	
	1190-1240	1215-1240	1190-1215	1200	582	255-280	316-341	PE 1AR/L 12320 VPK	
	1250-1300	1275-1300	1250-1275	1300	582	255-280	376-401	PE 1AR/L 13020 VPK	27364,-
	1350-1400	1375-1400	1350-1375	1400	582	255-280	476-501	PE 1AR/L 14020 VPK	
	1390-1440	1415-1440	1390-1415	1400	582	255-280	516-541	PE 1AR/L 14320 VPK	
	1450-1500	1475-1500	1450-1475	1500	582	255-280	576-601	PE 1AR/L 15020 VPK	30634,-
1490-1540	1515-1540	1490-1515	1500	582	255-280	616-641	PE 1AR/L 15320 VPK		
1550-1600	1575-1600	1550-1575	1600	582	255-280	676-701	PE 1AR/L 16020 VPK		

Atypické provedení jen podle výkresu					Při objednávce vždy uveďte:		
Všechny rozměry jsou v mm. Nastavitelná šířka atypu v nice + 30 mm / - 20 mm. Nastavitelná šířka atypu v rohu + 15 mm / - 10 mm					PE 1AR = kyvné dveře/panty vpravo PE 1AL = kyvné dveře/panty vlevo		
rozměr = hrana vaničky rozměr = vnější hrana skla Více viz strana 6-7							
Výška sprchového koutu	Hrana vaničky WE max. 2550 u výšky do 2000 max. 2200 u výšky do 2200	Šířka pevného pole a	Šířka pevného pole b	Šířka křídla	Číslo výrobku stříbrná vysoký lesk ESG čiré s KermiCLEAN	Cena v CZK bez DPH I/2022	Objednací údaje
do 2000	do 1250	min. 170 / max. 800	min. 170 / max. 1450	max. 700	PE 1AR/L	30502,-	PE 1AR/L
	1251-1650	min. 170 / max. 800	min. 170 / max. 1450	max. 700	PE 1AR/L	34218,-	+ výška sprchového koutu
	1651-2200	min. 170 / max. 800	min. 170 / max. 1450	max. 700	PE 1AR/L	38074,-	+ hrana vaničky
	2251-2550	min. 170 / max. 800	min. 170 / max. 1450	max. 700	PE 1AR/L	41930,-	+ šířka pevného pole a
2001-2200	do 1250	min. 170 / max. 800	min. 170 / max. 1450	max. 700	PE 1AR/L	30502,-	+ šířka pevného pole b
	1251-1650	min. 170 / max. 800	min. 170 / max. 1450	max. 700	PE 1AR/L	34218,-	+ šířka křídla dveří
	1651-2200	min. 170 / max. 800	min. 170 / max. 1450	max. 700	PE 1AR/L	38074,-	+ povrch + sklo

	Šikmý řez	+ CZK 3839,- k ceně atypického výrobku za každý úkos
	Výřez v pevném poli	+ CZK 3839,- k ceně atypického výrobku za každý výřez
	Zvláštní zhotovení	na vyžádání

Skla	K ceně ESG čiré s KermiCLEAN	
	Kód	Cena
■ ESG mléčné SR Opaco	Y	+ 4426,-
■ ESG strukturované SR Arena C	Z	+ 4426,-
■ ESG barevné šedé sklo	M	+ 40%

Příklad objednávky:
PE 1AR 10020 VYK
V = stříbrná vysoký lesk
Y = ESG mléčné SR Opaco s KermiCLEAN

KermiEXTRA		Cena v CZK bez DPH I/2022	
		Příplatek k ceně sériového výrobku / atypu	
Madla	TU1, TU2, PA, ME, GI 3839,-	FI, DI, AT1, AT2, RA, LI, XE2, díry pro vlastní madlo 3839,-	strana 348-353
Pískovaná skla	Dekor Stripe 2, Stripe 4 4426,-	Všechny ostatní Kermi dekory 5310,-	Individuální dekory na poptávku. strana 354-367
Zrcadlové sklo	Šířka v mm každého výrobku - 550 6617,-	551-950 11448,- 951-1250 16254,- 1251-2050 22873,-	od 2051 29491,- strana 368-371
Povrchy	k ceně stříbrná vysoký lesk 25%		strana 372-375

Kyvné dveře s pevným polem



Způsoby montáže

Nika

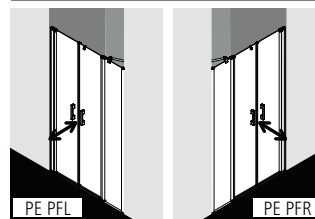

Roh: PE PFR/L a PE TWD (strana 230) a ZDSS VSW PE (strana 244)

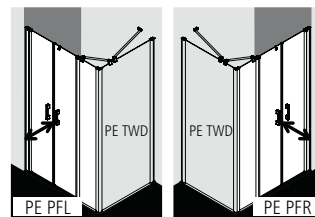

U-Kabina: PE PFR/L jako atypické řešení a PE TWD a PE TWD (strana 230) a ZDSS VSW PE (strana 244)

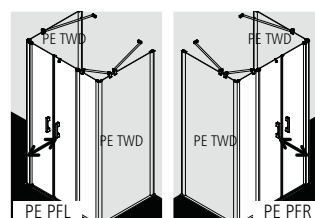

PE PFR/L šířka kyvných dveří max. 1000 mm (hrana vaničky)

Popis výrobku

- K montáži do niky nebo pro kombinaci s boční stěnou PE TWD / boční stěnou zkrácenou na vanu PE TVD .
- Částečně rámové dveře se dvěma křídly otvíravými dovnitř i ven a s pevným polem.
- Včetně PEGA-stabilizátoru (vnitřní vzpěry) ZDSS VSS PE. Použitím stabilizátoru se zvýší sprchový kout o 33mm, viz strana 8.
- Bezpečnostní 6 mm sklo dle normy DIN EN 12150, s povrchovou úpravou KermaCLEAN.
- Kvalitní eloxované hliníkové profily, madla z kvalitní oceli.
- Nastavitelná šířka v každém stěnovém profilu 25 mm.
- Otočné profily se zdvihovým mechanismem.
- Spolehlivé utěsnění zajišťující svislá těsnění a magnetické lišty a vodorovné těsnění s okapničkou.
- Lze instalovat s prahovou lištou (výška 6 mm) ●●, nebo bez prahové lišty (bezbariérové) ●●●, viz strana 22-23.
- PEGA splňuje požadavky normy DIN EN 14428 ohledně těsnosti proti odstříkující vodě.
- Součástí dodávky: upevňovací materiál. Volně umístitelný čirý háček na ručník.

Zaměření + montáž

Informace k zaměření + montáži viz strana 4 - 7

Kermit sprchové kouty jsou určeny k montáži na vaničku resp. podlahu. Při jiném způsobu instalace než na vaničku je třeba zajistit srovnatelné instalační podmínky (spád, utěsnění dle DIN 18534,...).

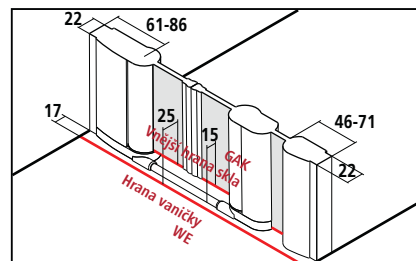

Nastavitelná šířka BV v nice = Hrana vaničky WE
Nastavitelná šířka BV v rohu = Hrana vaničky WE - 10mm



PE PFR/L

Sériový výrobek na vaničku a podlahu							Při objednávce vždy uveďte:	
Všechny rozměry jsou v mm a při kolmých stěnách. Při odchylkách podlahy vyšších než 5 mm nedoporučujeme standardní montáž, ale atypické řešení. Možnost dalšího rozšíření pomocí rozšířovacího profilu ZDSV SV1 PE...K příslušenství strana 245. Výška 1850 mm (PE PFR/L ...18..K) za stejnou cenu jako 2000 mm.							PE PFR = s panty vpravo PE PFL = s panty vlevo	
Výška sprchového koutu	Hrana vaničky WE	Vnější hrana skla GAK	Sprchová vanička (sedě)	Šířka vstupu	Šířka pevného pole	Číslo výrobku	Cena v CZK bez DPH I/2022	
	v nice / s PE TVD	s PE TWD	Podlaha (modře)			stříbrná vysoký lesk = V ESG čiré s KermiCLEAN = P		
2000	1050-1100	1075-1100	1050-1075	1100	693	251-276	PE PFR/L 11020 VPK	26955,-
	1150-1200	1175-1200	1150-1175	1200	693	351-376	PE PFR/L 12020 VPK	
	1190-1240	1215-1240	1190-1215	1200	733	351-376	PE PFR/L 12320 VPK	
	1250-1300	1275-1300	1250-1275	1300	793	351-376	PE PFR/L 13020 VPK	27364,-
	1350-1400	1375-1400	1350-1375	1400	793	451-476	PE PFR/L 14020 VPK	
	1390-1440	1415-1440	1390-1415	1400	833	451-476	PE PFR/L 14320 VPK	
	1450-1500	1475-1500	1450-1475	1500	793	551-576	PE PFR/L 15020 VPK	
	1490-1540	1515-1540	1490-1515	1500	833	551-576	PE PFR/L 15320 VPK	
	1550-1600	1575-1600	1550-1575	1600	793	651-676	PE PFR/L 16020 VPK	30634,-
	1650-1700	1675-1700	1650-1675	1700	793	751-776	PE PFR/L 17020 VPK	
1750-1800	1775-1800	1750-1775	1800	793	851-876	PE PFR/L 18020 VPK		
1790-1840	1815-1840	1790-1815	1800	833	851-876	PE PFR/L 18320 VPK		

Atypické provedení jen podle výkresu					Při objednávce vždy uveďte:		
Všechny rozměry jsou v mm. Nastavitelná šířka atypu v nice + 30 mm / - 20 mm. Nastavitelná šířka atypu v rohu + 15 mm / - 10 mm					PE PFR = panty vpravo PE PFL = panty vlevo		
rozměr = hrana vaničky rozměr = vnější hrana skla Více viz strana 6-7							
Výška sprchového koutu	Hrana vaničky WE	Šířka pevného pole	Šířka každého křídla	Šířka kyvných dveří	Číslo výrobku	Cena v CZK bez DPH I/2022	Objednací údaje
	max. 1850				stříbrná vysoký lesk ESG čiré s KermiCLEAN		
do 2000	do 1450	min. 170 / max. 885	max. 700	max. 1400	PE PFR/L	30502,-	PE PFR/L
	1451-1650	min. 170 / max. 885	max. 700	max. 1400	PE PFR/L	34218,-	+ výška sprchového koutu
	1651-1850	min. 170 / max. 885	max. 700	max. 1400	PE PFR/L	38074,-	+ hrana vaničky / vnější hrana skla
2001-2200	do 1450	min. 170 / max. 885	max. 700	max. 1400	PE PFR/L	30502,-	+ šířka pevného pole
	1451-1650	min. 170 / max. 885	max. 700	max. 1400	PE PFR/L	34218,-	+ šířka křídla dveří
	1651-1850	min. 170 / max. 885	max. 700	max. 1400	PE PFR/L	38074,-	+ povrch + sklo

	Šikmý řez v pevném poli	+ CZK 3839,- k ceně atypického výrobku za každý úkos
	Výřez v pevném poli	+ CZK 3839,- k ceně atypického výrobku za každý výřez
	Zvláštní zhotovení	na vyžádání

Skla	K ceně ESG čiré s KermiCLEAN	
	Kód	Cena
Další skla lze objednat přes KermiEXTRA.		
■ ESG mléčné SR Opaco	Y	+ 4426,-
■ ESG strukturované SR Arena C	Z	+ 4426,-
■ ESG barevné šedé sklo	M	+ 40%

Příklad objednávky:
PE PFR 11020 VYK
V = stříbrná vysoký lesk
Y = ESG mléčné SR Opaco s KermiCLEAN

KermiEXTRA		Cena v CZK bez DPH I/2022	
		Příplatek k ceně sériového výrobku / atypu	
Madla (1 kompletní madlo vnitřní a vnější)	TU1, TU2, PA, ME, GI	3839,-	FI, DI, AT1, AT2, RA, LI, XE2, díry pro vlastní madlo 3839,-
Pískovaná skla	Dekor Stripe 2, Stripe 4 4426,-	Všechny ostatní Kermi dekory 5310,-	Individuální dekory na poptávku. strana 354-367
Zrcadlové sklo	Šířka v mm každého výrobku	- 550 6617,- 551-950 11448,- 951-1250 16254,- 1251-2050 22873,-	strana 368-371
Povrchy	k ceně stříbrná vysoký lesk	25%	strana 372-375

Posuvné dveře 2-dílné s pevným polem - bezbariérové



Způsoby montáže

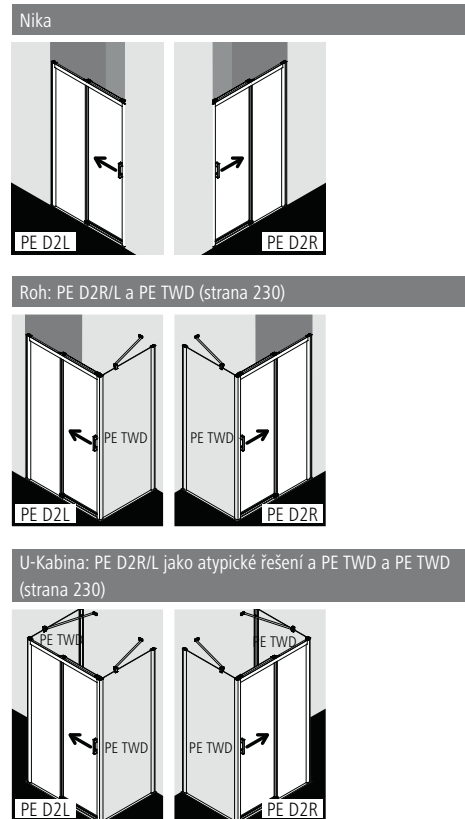

Popis výrobku

- K montáži do niky nebo pro kombinaci s boční stěnou PE TWD / boční stěnou zkrácenou na vanu PE TVD .
- Částečně rámové posuvné dveře s pevným polem.
- Bezpečnostní 6 mm sklo dle normy DIN EN 12150, s povrchovou úpravou KermitCLEAN.
- Kvalitní eloxované hliníkové profily, madla z kvalitní oceli.
- Posuvné křídlo se zdvihovým mechanismem a pro lepší čištění odklonitelné dovnitř.
- Spolehlivé utěsnění zajišťují magnetické lišty a svislá těsnění.
- Lze instalovat s prahovou lištou (výška 6 mm) ●●, nebo bez prahové lišty (bezbariérové) ●●●, viz strana 22-23.
- PEGA splňuje požadavky normy DIN EN 14428 ohledně těsnosti proti odstříkující vodě.
- Součástí dodávky: upevňovací materiál.

Zaměření + montáž

Informace k zaměření + montáži viz strana 4 - 7

Kermit sprchové kouty jsou určeny k montáži na vaničku resp. podlahu. Při jiném způsobu instalace než na vaničku je třeba zajistit srovnatelné instalační podmínky (spád, utěsnění dle DIN 18534,...).

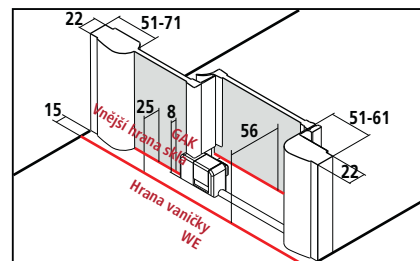

Nastavitelná šířka BV v nice = Hrana vaničky WE
 Nastavitelná šířka BV v rohu = Hrana vaničky WE - 10mm



PE D2R/L

Sériový výrobek na vaničku a podlahu							Při objednávce vždy uveďte:		
Všechny rozměry jsou v mm a při kolmých stěnách. Při odchylkách podlahy vyšších než 5 mm nelze namontovat. Možnost dalšího rozšíření pomocí rozšiřovacího profilu ZD5V SV1 PE...K příslušenství strana 245. Výška 1850 mm (PE D2R/L ...18...K) za stejnou cenu jako 2000 mm.							PE D2R = pevné pole vpravo PE D2L = pevné pole vlevo		
Výška sprchového koutu	Hrana vaničky WE	s PE TWD	Vnější hrana skla GAK	s PE TWD	Sprchová vanička (šedě) Podlaha (modře)	Šířka vstupu	Šířka pevného pole	Číslo výrobku stříbrná vysoký lesk = V ESG čiré s KermiCLEAN = P	Cena v CZK bez DPH I/2022
2000	970-1000	980-1000	955-975	1000	393	437-457		PE D2R/L 10020 VPK	26955,-
	1000-1030	1010-1030	985-1005	1000	408	452-472		PE D2R/L 10320 VPK	
	1070-1100	1080-1100	1055-1075	1100	443	487-507		PE D2R/L 11020 VPK	
	1170-1200	1180-1200	1155-1175	1200	493	537-557		PE D2R/L 12020 VPK	
	1200-1230	1210-1230	1185-1205	1200	508	552-572		PE D2R/L 12320 VPK	
	1270-1300	1280-1300	1255-1275	1300	543	587-607		PE D2R/L 13020 VPK	27364,-
	1370-1400	1380-1400	1355-1375	1400	593	637-657		PE D2R/L 14020 VPK	
	1400-1430	1410-1430	1385-1405	1400	608	652-672		PE D2R/L 14320 VPK	
	1470-1500	1480-1500	1455-1475	1500	643	687-707		PE D2R/L 15020 VPK	30634,-
	1500-1530	1510-1530	1485-1505	1500	658	702-722		PE D2R/L 15320 VPK	
	1570-1600	1580-1600	1555-1575	1600	693	737-757		PE D2R/L 16020 VPK	
	1670-1700	1680-1700	1655-1675	1700	743	787-807		PE D2R/L 17020 VPK	
	1770-1800	1780-1800	1755-1775	1800	793	837-857		PE D2R/L 18020 VPK	
	1800-1830	1810-1830	1785-1805	1800	808	852-872		PE D2R/L 18320 VPK	
1970-2000	1980-2000	1955-1975	2000	893	937-957		PE D2R/L 20020 VPK	33904,-	

Atypické provedení jen podle výkresu			Při objednávce vždy uveďte:		
Všechny rozměry jsou v mm. Nastavitelná šířka atypu v nice + 10 mm / - 20 mm. Nastavitelná šířka atypu v rohu + 10 mm / - 10 mm			PE D2R = pevné pole vpravo PE D2L = pevné pole vlevo		
rozměr = hrana vaničky rozměr = vnější hrana skla Více viz strana 6-7					
Výška sprchového koutu	Hrana vaničky WE	max. 2050	Číslo výrobku stříbrná vysoký lesk ESG čiré s KermiCLEAN	Cena v CZK bez DPH I/2022	Objednací údaje
do 2000	do 950		PE D2R/L	30040,-	PE D2R/L
	951-1250		PE D2R/L	30502,-	+ výška sprchového koutu
	1251-1650		PE D2R/L	34218,-	+ hrana vaničky /
	1651-2050		PE D2R/L	38074,-	vnější hrana skla
2001-2200	do 950		PE D2R/L	30040,-	+ povrch
	951-1250		PE D2R/L	30502,-	+ sklo
	1251-1650		PE D2R/L	34218,-	
	1651-2050		PE D2R/L	38074,-	

	Výřez v pevném poli	+ CZK 3839,- k ceně atypického výrobku (každý výřez) dle technických možností
	Zvláštní zhotovení	na vyžádání

Skla	K ceně ESG čiré s KermiCLEAN	
Další skla lze objednat přes KermiEXTRA.	Kód	Cena
■ ESG mléčné SR Opaco	Y	+ 4426,-
■ ESG barevné šedé sklo	M	+ 40%

Příklad objednávky:
PE D2R 10020 VYK
 V = stříbrná vysoký lesk
 Y = ESG mléčné SR Opaco s KermiCLEAN

KermiEXTRA		Cena v CZK bez DPH I/2022	
		Příplatek k ceně sériového výrobku / atypu	
Madla	PA, GI	3839,-	FI, DI, AT1, AT2, RA, LI, XE2, díry pro vlastní madlo 3839,- strana 348-353
Pískovaná skla	Dekor Stripe 2, Stripe 4 4426,-	Všechny ostatní Kermi dekory 5310,-	Individuální dekory na poptávku. strana 354-367
Zrcadlové sklo	Šířka v mm každého výrobku	- 550 6617,- 551-950 11448,- 951-1250 16254,- 1251-2050 22873,-	strana 368-371
Povrchy	k ceně stříbrná vysoký lesk	25%	strana 372-375



Způsoby montáže

Nika

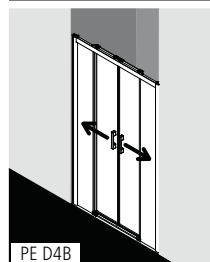

Roh: PE D4B a PE TWD (strana 230)

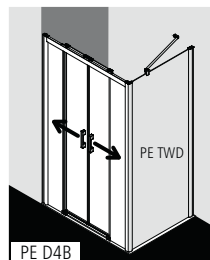

U-Kabina: PE D4B jako atypické provedení a PE TWD a PE TWD (strana 230)

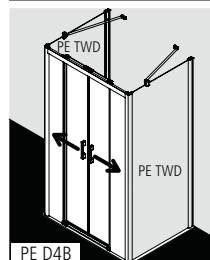

Popis výrobku

- K montáži do niky nebo pro kombinaci s boční stěnou PE TWD.
- Částečně rámové dveře se dvěma posuvnými segmenty a dvěma pevnými poli, otvírání každého křídla pouze na jednu stranu.
- Bezpečnostní 6 mm sklo dle normy DIN EN 12150, s povrchovou úpravou KermiCLEAN.
- Kvalitní eloxované hliníkové profily, madla z kvalitní oceli.
- Nastavitelná šířka v každém stěnovém profilu 20 mm.
- Posuvná křídla se zdvihovým mechanismem a pro lepší čištění odklonitelná dovnitř.
- Spolehlivé utěsnění zajišťují magnetické lišty a svislá těsnění.
- Lze instalovat s prahovou lištou (výška 6 mm) ●●, nebo bez prahové lišty (bezbariérové) ●●●, viz strana 22-23.
- PEGA splňuje požadavky normy DIN EN 14428 ohledně těsnosti proti odstříkující vodě.
- Součástí dodávky: upevňovací materiál.

Zaměření + montáž

Informace k zaměření + montáži viz strana 4 - 7

Kermi sprchové kouty jsou určeny k montáži na vaničku resp. podlahu. Při jiném způsobu instalace než na vaničku je třeba zajistit srovnatelné instalační podmínky (spád, utěsnění dle DIN 18534,...).

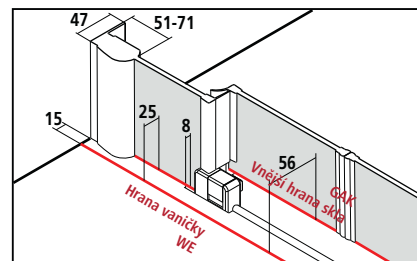

Nastavitelná šířka BV v nice = Hrana vaničky WE
Nastavitelná šířka BV v rohu = Hrana vaničky WE - 10mm



PE D4B

Sériový výrobek na vaničku a podlahu
 Všechny rozměry jsou v mm a při kolmých stěnách. Při odchylkách podlahy vyšších než 5 mm nelze namontovat. Možnost dalšího rozšíření pomocí rozšiřovacího profilu ZDSV SVP PE....K příslušenství strana 245. Výška 1850 mm (PE D4B ...18..K) za stejnou cenu jako 2000 mm.

Výška sprchového koutu	Hrana vaničky WE		Vnější hrana skla GAK	Sprchová vanička (šedě) Podlaha (modře)	Šířka vstupu	Šířka pevného pole	Číslo výrobku	Cena v CZK bez DPH I/2022
	v nice	s PE TWD						
2000	1160-1200	1180-1200	1155-1175	1200	451	276-296	PE D4B 12020 VPK	28863,-
	1190-1230	1210-1230	1185-1205	1200	466	283-303	PE D4B 12320 VPK	
	1260-1300	1280-1300	1255-1275	1300	501	301-321	PE D4B 13020 VPK	29544,-
	1360-1400	1380-1400	1355-1375	1400	551	326-346	PE D4B 14020 VPK	
	1390-1430	1410-1430	1385-1405	1400	566	333-353	PE D4B 14320 VPK	
	1460-1500	1480-1500	1455-1475	1500	601	351-371	PE D4B 15020 VPK	30088,-
	1490-1530	1510-1530	1485-1505	1500	616	358-378	PE D4B 15320 VPK	
	1560-1600	1580-1600	1555-1575	1600	651	376-396	PE D4B 16020 VPK	
	1660-1700	1680-1700	1655-1675	1700	701	401-421	PE D4B 17020 VPK	31451,-
	1760-1800	1780-1800	1755-1775	1800	751	426-446	PE D4B 18020 VPK	
1790-1830	1810-1830	1785-1805	1800	766	433-453	PE D4B 18320 VPK		
1960-2000	1980-2000	1955-1975	2000	851	476-496	PE D4B 20020 VPK	34218,-	

Atypické provedení jen podle výkresu
 Všechny rozměry jsou v mm.
 Nastavitelná šířka atypu v nice + 20 mm / - 20 mm.
 Nastavitelná šířka atypu v rohu + 10 mm / - 10 mm

Při objednávce vždy uveďte:
 rozměr = hrana vaničky
 rozměr = vnější hrana skla
 Více viz strana 6-7

Výška sprchového koutu	Hrana vaničky WE	Číslo výrobku	Cena v CZK bez DPH I/2022	Objednací údaje
do 2000	do 1250	PE D4B	32979,-	PE D4B
	1251-1650	PE D4B	35148,-	+ výška sprchového koutu
	1651-2050	PE D4B		+ hrana vaničky /
2001-2200	do 1250	PE D4B	32979,-	vnější hrana skla
	1251-1650	PE D4B	35148,-	+ povrch
	1651-2050	PE D4B		+ sklo

 Výřez v pevném poli + CZK **3839,-** k ceně atypického výrobku (každý výřez) dle technických možností

 Zvláštní zhotovení na vyžádání

Skla	K ceně ESG čiré s KermiCLEAN	
	Kód	Cena
Další skla lze objednat přes KermiEXTRA.		
■ ESG mléčné SR Opaco	Y	+ 4426,-
■ ESG barevné šedé sklo	M	+ 40%

Příklad objednávky:
PE D4B 12020 VYK
 V = stříbrná vysoký lesk
 Y = ESG mléčné SR Opaco s KermiCLEAN

KermiEXTRA		Cena v CZK bez DPH I/2022	
		Příplatek k ceně sériového výrobku / atypu	
Madla (1 kompletní madlo vnitřní a vnější) PA, GI	3839,-	FI, DI, AT1, AT2, RA, LI, XE2, díry pro vlastní madlo	3839,- strana 348-353
Pískovaná skla	Dekor Stripe 2, Stripe 4 4426,-	Všechny ostatní Kermi dekory	5310,- Individuální dekory na poptávku. strana 354-367
Zrcadlové sklo	Šířka v mm každého výrobku	- 550 6617,- 551-950 11448,- 951-1250 16254,- 1251-2050 22873,-	strana 368-371
Povrchy	k ceně stříbrná vysoký lesk	25%	strana 372-375



Způsoby montáže

Roh PE 1KR/L a PE TWO (strana 228)

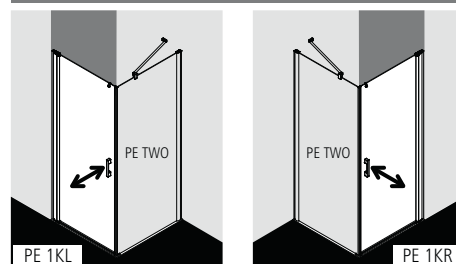

Popis výrobku

- Pro kombinaci s PE TWO boční stěnou / PE TWO zkrácenou boční stěnou vedle vany, boční stěna vždy na straně dovírání.
- Částečně rámové provedení dveří, otvíravé dovnitř i ven.
- Bezpečnostní 6 mm sklo dle normy DIN EN 12150, s povrchovou úpravou KermiCLEAN.
- Kvalitní eloxované hliníkové profily, madla z kvalitní oceli.
- Nastavitelná šířka ve stěnovém profilu 25 mm.
- Profil s integrovaným zdvihovým mechanismem.
- Svislá těsnění, magnetické lišty a vodorovné těsnění s okapničkou.
- Lze instalovat s prahovou lištou (výška 6 mm) ●●, nebo bez prahové lišty (bezbariérové) ●●●, viz strana 22-23.
- PEGA splňuje požadavky normy DIN EN 14428 ohledně těsnosti proti odšťukující vodě.
- Součástí dodávky: upevňovací materiál. Volně umístitelný čirý háček na ručníc.

Zaměření + montáž

Informace k zaměření + montáži viz strana 4 - 7

Kermi sprchové kouty jsou určeny k montáži na vaničku resp. podlahu. Při jiném způsobu instalace než na vaničku je třeba zajistit srovnatelné instalační podmínky (spád, utěsnění dle DIN 18534,...).

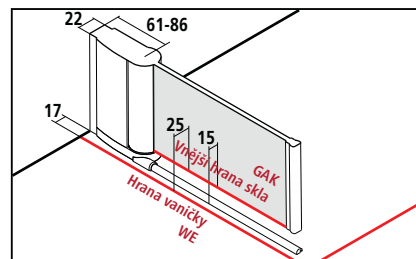

Nastavitelná šířka BV = Hrana vaničky WE - 10mm



PE 1KR/L

Sériový výrobek na vaničku a podlahu						Při objednávce vždy uveďte:		
Všechny rozměry jsou v mm a při kolmých stěnách. Při odchylkách podlahy vyšších než 5 mm nedoporučujeme standardní montáž, ale atypické řešení. Možnost dalšího rozšíření pomocí rozšiřovacího profilu ZDSV SV1 PE...K příslušenství strana 245. Výška 1850 mm (PE 1KR/L ...18..K) za stejnou cenu jako 2000 mm.						PE 1KR = kyvné dveře/panty vpravo PE 1KL = kyvné dveře/panty vlevo		
Výška sprchového koutu	Hrana vaničky WE		Vnější hrana skla GAK	Sprchová vanička (sedě)	Šířka vstupu	Číslo výrobku	Cena v CZK bez DPH I/2022	
	s PE TVO	s PE TWO	s PE TWO	Podlaha (modře)				
2000	720-745	725-750	700-725	750	606	PE 1KR/L 07520 VPK	23965,-	
	760-785	765-790	740-765	750	646	PE 1KR/L 07820 VPK		
	770-795	775-800	750-775	800	656	PE 1KR/L 08020 VPK		
	810-835	815-840	790-815	800	696	PE 1KR/L 08320 VPK		
	870-895	875-900	850-875	900	756	PE 1KR/L 09020 VPK		
	910-935	915-940	890-915	900	796	PE 1KR/L 09320 VPK		
	970-995	975-1000	950-975	1000	856	PE 1KR/L 10020 VPK		26754,-
	1010-1035	1015-1040	990-1015	1000	896	PE 1KR/L 10320 VPK		

Atypické provedení jen podle výkresu			Při objednávce vždy uveďte:		
Všechny rozměry jsou v mm. Nastavitelná šířka atypu v rohu + 15 mm / - 10 mm			PE 1KR = kyvné dveře/panty vpravo PE 1KL = kyvné dveře/panty vlevo		
Výška sprchového koutu	Hrana vaničky WE max. 1050		Číslo výrobku	Cena v CZK bez DPH I/2022	Objednací údaje
			stříbrná vysoký lesk ESG čiré s KermiCLEAN		
do 2000	do 950		PE 1KR/L	29811,-	+ výška sprchového koutu + Hrana vaničky / vnější hrana skla
	951-1050		PE 1KR/L	34592,-	
2001-2200	do 950		PE 1KR/L	29811,-	+ povrch + sklo
	951-1050		PE 1KR/L	34592,-	

Šikmý řez + CZK 3839,- k ceně atypického výrobku za každý úkos

Zvláštní zhotovení na vyžádání

Skla	K ceně ESG čiré s KermiCLEAN	
	Kód	Cena
Další skla lze objednat přes KermiEXTRA.		
■ ESG mléčné SR Opaco	Y	+ 4426,-
■ ESG strukturované SR Arena C	Z	+ 4426,-
■ ESG barevné šedé sklo	M	+ 40%
■ ESG čiré dekor Stripe 3	D	+ 5310,-
■ ESG čiré dekor Stripe 4	Q	+ 4426,-

Příklad objednávky:
PE 1KR 07520 VYK
V = stříbrná vysoký lesk
Y = ESG mléčné SR Opaco s KermiCLEAN

KermiEXTRA						Cena v CZK bez DPH I/2022	
						Příplatek k ceně sériového výrobku / atypu	
Madla	TU1, TU2, PA, ME, GI	3839,-	FI, DI, AT1, AT2, RA, LI, XE2, díry pro vlastní madlo	3839,-		strana 348-353	
Pískovaná skla	Dekor Stripe 2, Stripe 4	4426,-	Všechny ostatní Kermi dekory	5310,-	Individuální dekory na poptávku.	strana 354-367	
Zrcadlové sklo	Šířka v mm každého výrobku	- 550	6617,-	551-950	11448,-	951-1250 16254,-	strana 368-371
Povrchy	k ceně stříbrná vysoký lesk	25%				strana 372-375	



Způsoby montáže

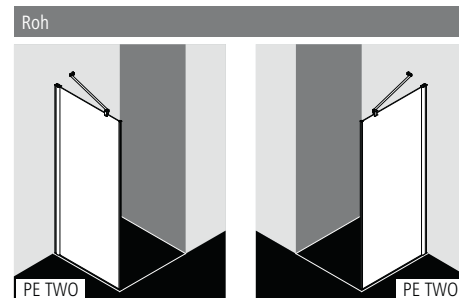

Popis výrobku

- Pro kombinaci s PE 1KR/L 1-křídlymi kyvnými dveřmi / 1-křídlymi kyvnými dveřmi s pevným polem PE 1NR/L.
- Částečně rámová boční stěna.
- Včetně PEGA-stabilizátoru (vnitřní vzpěry) ZDSS VSS PE. Použitím stabilizátoru se zvýší sprchový kout o 33mm, viz strana 8.
- Bezpečnostní 6 mm sklo dle normy DIN EN 12150, s povrchovou úpravou KermiCLEAN.
- Kvalitní eloxované hliníkové profily.
- Nastavitelná šířka ve stěnovém profilu 25 mm.
- Svislá magnetická lišta.
- PEGA splňuje požadavky normy DIN EN 14428 ohledně těsnosti proti odstříkující vodě.
- Součástí dodávky: upevňovací materiál.

Zaměření + montáž

Informace k zaměření + montáži viz strana 4 - 7

Kermi sprchové kouty jsou určeny k montáži na vaničku resp. podlahu. Při jiném způsobu instalace než na vaničku je třeba zajistit srovnatelné instalační podmínky (spád, utěsnění dle DIN 18534,...).

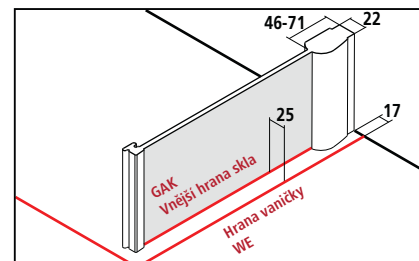

Nastavitelná šířka BV = Hrana vaničky WE - 10mm



PE TWO

Sériový výrobek na vaničku a podlahu				Boční stěnu lze instalovat jako levou i pravou.		
Všechny rozměry jsou v mm a při kolmých stěnách. Při odchylkách podlahy vyšších než 5 mm nedoporučujeme standardní montáž, ale atypické řešení. Možnost dalšího rozšíření pomocí rozšiřovacího profilu ZDSV SV1 PE...K příslušenství strana 245. Výška 1850 mm (PE TWO ...18..K) za stejnou cenu jako 2000 mm.						
Výška sprchového koutu	Hrana vaničky WE	Vnější hrana skla GAK	Sprchová vanička (sedě) Podlaha (modře)	Číslo výrobku stříbrná vysoký lesk = V ESG čiré s KermiCLEAN = P	Cena v CZK bez DPH I/2022	
2000	675-700	650-675	700	PE TWO 07020 VPK	16533,-	
	725-750	700-725	750	PE TWO 07520 VPK		
	765-790	740-765	750	PE TWO 07820 VPK		
	775-800	750-775	800	PE TWO 08020 VPK		
	815-840	790-815	800	PE TWO 08320 VPK		
	875-900	850-875	900	PE TWO 09020 VPK		
	915-940	890-915	900	PE TWO 09320 VPK		
	975-1000	950-975	1000	PE TWO 10020 VPK		18960,-
	1015-1040	990-1015	1000	PE TWO 10320 VPK		
	1075-1100	1050-1075	1100	PE TWO 11020 VPK		21406,-
	1175-1200	1150-1175	1200	PE TWO 12020 VPK		
	1215-1240	1190-1215	1200	PE TWO 12320 VPK		

Atypické provedení jen podle výkresu				Boční stěnu lze instalovat jako levou i pravou.		Při objednávce vždy uveďte: rozměr = hrana vaničky rozměr = vnější hrana skla Více viz strana 6-7	
Všechny rozměry jsou v mm. Nelze dodat boční stěnu na vanu. Nastavitelná šířka atypu + 15 mm / - 10 mm.							
Výška sprchového koutu	Hrana vaničky WE max. 1450			Číslo výrobku stříbrná vysoký lesk ESG čiré s KermiCLEAN	Cena v CZK bez DPH I/2022	Objednací údaje	
do 2000		do 950		PE TWO	19766,-	PE TWO	
		951-1250		PE TWO	22835,-	+ výška sprchového koutu	
		1251-1450		PE TWO	25925,-	+ hrana vaničky /	
2001-2200		do 950		PE TWO	20467,-	vnější hrana skla	
		951-1250		PE TWO	23675,-	+ povrch	
		1251-1450		PE TWO	26908,-	+ sklo	
	Šikmý řez					+ CZK 3839,- k ceně atypického výrobku za každý úkos	
	Výřez					+ CZK 3839,- k ceně atypického výrobku za každý výřez	
	Zvláštní zhotovení					na vyžádání	

Skla	K ceně ESG čiré s KermiCLEAN	
	Kód	Cena
■ Další skla lze objednat přes KermiEXTRA.		
■ ESG mléčné SR Opaco	Y	+ 4426,-
■ ESG strukturované SR Arena C	Z	+ 4426,-
■ ESG barevné šedé sklo	M	+ 40%
■ ESG čiré dekor Stripe 3	D	+ 5310,-
■ ESG čiré dekor Stripe 4	Q	+ 4426,-

Příklad objednávky:
PE TWO 07020 VYK
 V = stříbrná vysoký lesk
 Y = ESG mléčné SR Opaco s KermiCLEAN

- Držák ručníku 660 mm namontován z výroby. + CZK 5388,- k ceně atypického výrobku, více informací strana 244
- Držák ručníku 340 mm namontován z výroby. + CZK 4273,- k ceně atypického výrobku, více informací strana 244

KermiEXTRA

Cena v CZK bez DPH I/2022
 Příplatek k ceně sériového výrobku / atypu

Pískovaná skla	Dekor Stripe 2, Stripe 4 4426,-	Všechny ostatní Kermi dekory	5310,-	Individuální dekory na poptávku.	strana 354-367
Zrcadlové sklo	Šířka v mm každého výrobku	- 550	6617,-	551-950 11448,- 951-1250 16254,- 1251-2050 22873,-	strana 368-371
Povrchy	k ceně stříbrná vysoký lesk	25%			strana 372-375



Popis výrobku

- Pro kombinaci s PE 10R/L 1-křídlymi kyvnými dveřmi a pevným polem / PE 1AR/L 1-křídlymi kyvnými dveřmi s pevným polem / PE PTD kyvnými dveřmi / PE PFR/L kyvnými dveřmi s pevným polem / PE PTF kyvnými dveřmi s pevnými poli / PE D2R/L 2-dílnými posuvnými dveřmi bezbariérovými s pevným polem / PE D4B 4-dílnými posuvnými dveřmi bezbariérovými s pevným polem a pro U-Kabinu.
- Částečně rámová boční stěna.
- Včetně PEGA-stabilizátoru (vnitřní vzpěry) ZDSS VSS PE. Použitím stabilizátoru se zvýší sprchový kout o 33mm, viz strana 8.
- Bezpečnostní 6 mm sklo dle normy DIN EN 12150, s povrchovou úpravou KermiCLEAN.
- Kvalitní eloxované hliníkové profily.
- Nastavitelná šířka ve stěnovém profilu 25 mm.
- PEGA splňuje požadavky normy DIN EN 14428 ohledně těsnosti proti odstříkující vodě.
- Součástí dodávky: upevňovací materiál.

Způsoby montáže

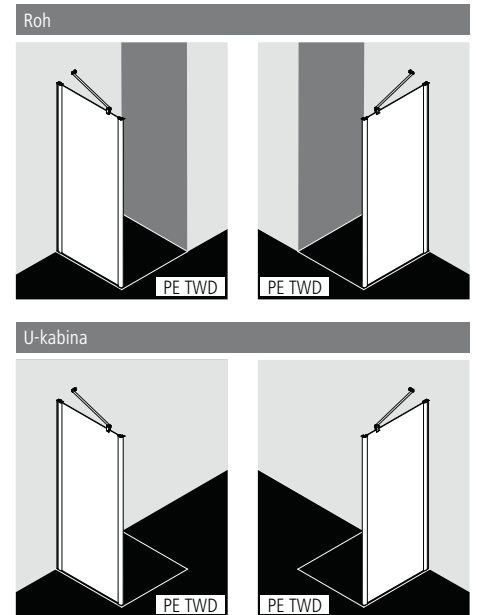

Zaměření + montáž

Informace k zaměření + montáži viz strana 4 - 7

Kermi sprchové kouty jsou určeny k montáži na vaničku resp. podlahu. Při jiném způsobu instalace než na vaničku je třeba zajistit srovnatelné instalační podmínky (spád, utěsnění dle DIN 18534,...).

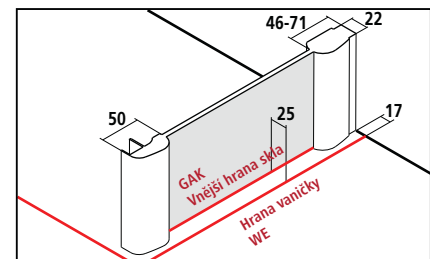

Nastavitelná šířka BV = Hrana vaničky WE - 10mm



PE TWD

Sériový výrobek na vaničku a podlahu				Boční stěnu lze instalovat jako levou i pravou. Nelze namontovat jako samostatné stojící boční stěnu.	
Všechny rozměry jsou v mm a při kolmých stěnách. Při odchýlkách podlahy vyšších než 5 mm nedoporučujeme standardní montáž, ale atypické řešení. Možnost dalšího rozšíření pomocí rozšiřovacího profilu ZDSV SV1 PE...K příslušenství strana 245. Výška 1850 mm (PE TWD ...18..K) za stejnou cenu jako 2000 mm.					
Výška sprchového koutu	Hrana vaničky WE	Vnější hrana skla GAK	Sprchová vanička (šedě) Podlaha (modře)	Číslo výrobku stříbrná vysoký lesk = V ESG čiré s KermiCLEAN = P	Cena v CZK bez DPH I/2022
2000	675-700	650-675	700	PE TWD 07020 VPK	16533,-
	725-750	700-725	750	PE TWD 07520 VPK	
	765-790	740-765	750	PE TWD 07820 VPK	
	775-800	750-775	800	PE TWD 08020 VPK	
	815-840	790-815	800	PE TWD 08320 VPK	
	875-900	850-875	900	PE TWD 09020 VPK	
	915-940	890-915	900	PE TWD 09320 VPK	
	975-1000	950-975	1000	PE TWD 10020 VPK	18960,-
	1015-1040	990-1015	1000	PE TWD 10320 VPK	
	1075-1100	1050-1075	1100	PE TWD 11020 VPK	19596,-
	1175-1200	1150-1175	1200	PE TWD 12020 VPK	21406,-
	1215-1240	1190-1215	1200	PE TWD 12320 VPK	

Atypické provedení jen podle výkresu				Při objednávce vždy uveďte:	
Všechny rozměry jsou v mm. Nastavitelná šířka atypu + 15 mm / - 10 mm.				Boční stěnu lze instalovat jako levou i pravou. Nelze namontovat jako samostatné stojící boční stěnu.	
Výška sprchového koutu	Wanneneinbaumaß WE max. 1450		Číslo výrobku stříbrná vysoký lesk ESG čiré s KermiCLEAN	Cena v CZK bez DPH I/2022	Objednací údaje
do 2000	do 950		PE TWD	19766,-	PE TWD
	951-1250		PE TWD	22835,-	+ výška sprchového koutu
	1251-1450		PE TWD	25925,-	+ hrana vaničky / vnější hrana skla
2001-2200	do 950		PE TWD	20467,-	+ povrch
	951-1250		PE TWD	23675,-	+ sklo
	1251-1450		PE TWD	26908,-	

	Šikmý řez	+ CZK 3839,- k ceně atypického výrobku za každý úkos
	Výřez	+ CZK 3839,- k ceně atypického výrobku za každý výřez
	Zvláštní zhotovení	na vyžádání

Skla	K ceně ESG čiré s KermiCLEAN	
Další skla lze objednat přes KermiEXTRA.	Kód	Cena
■ ESG mléčné SR Opaco	Y	+ 4426,-
■ ESG strukturované SR Arena C	Z	+ 4426,-
■ ESG barevné šedé sklo	M	+ 40%

Příklad objednávky:
PE TWD 07020 VYK
 V = stříbrná vysoký lesk
 Y = ESG mléčné SR Opaco s KermiCLEAN

- Držák ručníku 660 mm namontován z výroby. + CZK 5388,- k ceně atypického výrobku, více informací strana 244
- Držák ručníku 340 mm namontován z výroby. + CZK 4273,- k ceně atypického výrobku, více informací strana 244
- Držák ručníku ZDHH HHO PE Příslušenství strana 244

KermiEXTRA							Cena v CZK bez DPH I/2022			
							Příplatek k ceně sériového výrobku / atypu			
Pískovaná skla	Dekor Stripe 2, Stripe 4	4426,-	Všechny ostatní Kermi dekory	5310,-	Individuální dekory na poptávku.		strana 354-367			
Zrcadlové sklo	Šířka v mm každého výrobku	- 550	6617,-	551-950	11448,-	951-1250	16254,-	1251-2050	22873,-	strana 368-371
Povrchy	k ceně stříbrná vysoký lesk	25%								strana 372-375



Způsoby montáže

Roh: PE 1ER a PE 1EL

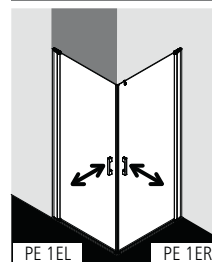

Popis výrobku

- Cena kompletního sprchového koutu je součtem ceny pravého polovičního dílu PE 1ER a levého polovičního dílu PE 1EL.
- Je možné libovolně kombinovat poloviční díly různých rozměrů.
- Je možné kombinovat s polovičním dílem PE EPR / EPL rohový vstup 2-dílný (kyvné dveře s pevnými poli)
- Částečně rámový rohový vstup se dvěma křídly, otvíráni dovnitř i ven.
- Bezpečnostní 6 mm sklo dle normy DIN EN 12150, s povrchovou úpravou KermiCLEAN.
- Kvalitní eloxované hliníkové profily, madla z kvalitní oceli.
- Nastavitelná šířka ve stěnovém profilu 25 mm.
- Otočné profily se zdvihovým mechanismem.
- Spolehlivé utěsnění zajišťují svislá těsnění a magnetické lišty a vodorovné těsnění s okapničkou.
- Lze instalovat s prahovou lištou (výška 6 mm) ●●, nebo bez prahové lišty (bezbariérové) ●●●, viz strana 22-23.
- PEGA splňuje požadavky normy DIN EN 14428 ohledně těsnosti proti odstříkující vodě.
- Součástí dodávky: upevňovací materiál. Volně umístitelný čirý háček na ručičku.

Zaměření + montáž

Informace k zaměření + montáži viz strana 4 - 7

Kermi sprchové kouty jsou určeny k montáži na vaničku resp. podlahu. Při jiném způsobu instalace než na vaničku je třeba zajistit srovnatelné instalační podmínky (spád, utěsnění dle DIN 18534,...).

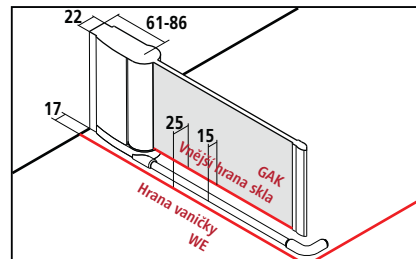

Nastavitelná šířka BV = Hrana vaničky WE - 10mm



PE 1ER + PE 1EL

Sériový výrobek na vaničku a podlahu					Při objednávce vždy uveďte:	
Všechny rozměry jsou v mm a při kolmých stěnách. Při odchylkách podlahy vyšších než 5 mm nedoporučujeme standardní montáž, ale atypické řešení. Možnost dalšího rozšíření pomocí rozšiřovacího profilu ZDSV SV1 PE...K příslušenství strana 245. Výška 1850 mm (PE 1ER/L ...18..K) za stejnou cenu jako 2000 mm. Cena kompletního sprchového koutu je součtem ceny pravého (PE 1ER) a levého polovičního dílu (PE 1EL).					PE 1ER = pravý poloviční díl PE 1EL = levý poloviční díl	
Výška sprchového koutu	Hrana vaničky WE	Vnější hrana skla GAK	Sprchová vanička (šedě) Podlaha (modře)	Diagonální šířka vstupu 2 polovičních dílů	Číslo výrobku stříbrná vysoký lesk = V ESG čiré s KermiCLEAN = P	Cena v CZK bez DPH I/2022 za poloviční díl
2000	725-750	700-725	750	865	PE 1ER 07520 VPK PE 1EL 07520 VPK	21152,-
	765-790	740-765	750	921	PE 1ER 07820 VPK PE 1EL 07820 VPK	
	775-800	750-775	800	935	PE 1ER 08020 VPK PE 1EL 08020 VPK	
	815-840	790-815	800	992	PE 1ER 08320 VPK PE 1EL 08320 VPK	
	875-900	850-875	900	1077	PE 1ER 09020 VPK PE 1EL 09020 VPK	
	915-940	890-915	900	1133	PE 1ER 09320 VPK PE 1EL 09320 VPK	
	975-1000	950-975	1000	1218	PE 1ER 10020 VPK PE 1EL 10020 VPK	
	1015-1040	990-1015	1000	1275	PE 1ER 10320 VPK PE 1EL 10320 VPK	

Atypické provedení jen podle výkresu			Při objednávce vždy uveďte:		
Všechny rozměry jsou v mm. Nastavitelná šířka atypu + 15 mm / - 10 mm. Cena kompletního sprchového koutu je součtem ceny pravého (PE 1ER) a levého (PE 1EL) polovičního dílu.			PE 1ER = pravý poloviční díl PE 1EL = levý poloviční díl		
			rozměr = hrana vaničky rozměr = vnější hrana skla Více viz strana 6-7.		
Výška sprchového koutu	Hrana vaničky WE max. 1050		Číslo výrobku stříbrná vysoký lesk ESG čiré s KermiCLEAN	Cena v CZK bez DPH I/2022 za poloviční díl	Objednací údaje
do 2000	do 950		PE 1ER / 1EL	26641,-	PE 1ER / 1EL
	951-1050		PE 1ER / 1EL		+ výška sprchového koutu + hrana vaničky /
2001-2200	do 950		PE 1ER / 1EL	26641,-	Vnější hrana skla
	951-1050		PE 1ER / 1EL		+ povrch + sklo

Zvláštní zhotovení na vyžádání

Skla	K ceně ESG čiré s KermiCLEAN	
	Kód	Cena
■ Další skla lze objednat přes KermiEXTRA.		
■ ESG mléčné SR Opaco	Y	+ 4426,-
■ ESG strukturované SR Arena C	Z	+ 4426,-
■ ESG barevné šedé sklo	M	+ 40%

Příklad objednávky:
PE 1ER 07520 VYK
V = stříbrná vysoký lesk
Y = ESG mléčné SR Opaco s KermiCLEAN

KermiEXTRA		Cena v CZK bez DPH I/2022 Příplatek k ceně sériového výrobku / atypu polovičního dílu.		
Madla	TU1, TU2, PA, ME, GI	3839,-	FI, DI, AT1, AT2, RA, LI, XE2, díry pro vlastní madlo	3839,- strana 348-353
Pískovaná skla	Dekor Stripe 2, Stripe 4	4426,-	Všechny ostatní Kermi dekory	5310,- Individuální dekory na poptávku. strana 354-367
Zrcadlové sklo	Šířka v mm každého výrobku	- 550 6617,-	551-950 11448,-	951-1250 16254,- strana 368-371
Povrchy	k ceně stříbrná vysoký lesk	25%	Rohový vstup kompletní	strana 372-375



Způsoby montáže

Roh: PE C2R a PE C2L

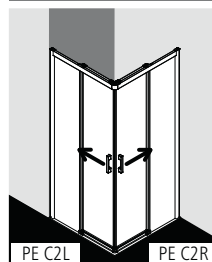

U-Kabina: PE C2R/L jako atypické řešení a PE C2R/L a PE TWD (strana 230)

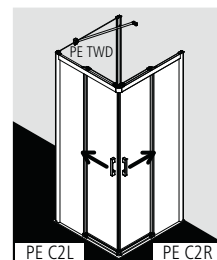
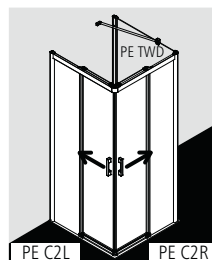

Popis výrobku

- Cena kompletního sprchového koutu je součtem ceny pravého polovičního dílu PE C2R a levého polovičního dílu PE C2L.
- Je možné libovolně kombinovat poloviční díly různých rozměrů.
- Částečně rámový rohový vstup se dvěma posuvnými křídly a dvěma pevnými poli.
- Bezpečnostní 6 mm sklo dle normy DIN EN 12150, s povrchovou úpravou KermaCLEAN.
- Kvalitní eloxované hliníkové profily, madla z kvalitní oceli.
- Nastavitelná šířka ve stěnovém profilu 20 mm.
- Posuvná křídla se zdvihovým mechanismem a pro lepší čištění odklonitelná dovnitř.
- Spolehlivé utěsnění zajišťují magnetické lišty a svislá těsnění.
- Lze instalovat s prahovou lištou (výška 6 mm) ●●, nebo bez prahové lišty (bezbariérové) ●●●, viz strana 22-23.
- PEGA splňuje požadavky normy DIN EN 14428 ohledně těsnosti proti odstříkující vodě.
- Součástí dodávky: upevňovací materiál.

Zaměření + montáž

Informace k zaměření + montáži viz strana 4 - 7

Kermit sprchové kouty jsou určeny k montáži na vaničku resp. podlahu. Při jiném způsobu instalace než na vaničku je třeba zajistit srovnatelné instalační podmínky (spád, utěsnění dle DIN 18534,...).

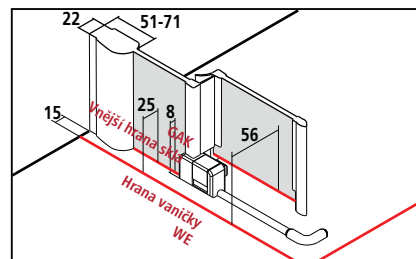

Nastavitelná šířka BV = Hrana vaničky WE - 10mm



PE C2R + PE C2L

Sériový výrobek na vaničku a podlahu						Při objednávce vždy uveďte:	
Všechny rozměry jsou v mm a při kolmých stěnách. Při odchylkách podlahy vyšších než 5 mm nelze namontovat. Možnost dalšího rozšíření pomocí rozšiřovacího profilu ZDSV SV1 PE...K příslušenství strana 245. Výška 1850 mm (PE C2R/L ...18..K) za stejnou cenu jako 2000 mm. Cena kompletního sprchového koutu je součtem ceny pravého (PE C2R) a levého (PE C2L) polovičního dílu.						PE C2R = pravý poloviční díl PE C2L = levý poloviční díl	
Výška sprchového koutu	Hrana vaničky WE	Vnější hrana skla GAK	Sprchová vanička (šedě) Podlaha (modře)	Diagonální šířka vstupu 2 polovičních dílů	Šířka pevného pole	Číslo výrobku stříbrná vysoký lesk = V ESG čiré s KermiCLEAN = P	Cena v CZK bez DPH I/2022 za poloviční díl
2000	780-800	755-775	800	409	340-360	PE C2R 08020 VPK PE C2L 08020 VPK	18613,-
	815-835	790-810	800	433	358-378	PE C2R 08320 VPK PE C2L 08320 VPK	
	880-900	855-875	900	479	390-410	PE C2R 09020 VPK PE C2L 09020 VPK	
	915-935	890-910	900	504	408-428	PE C2R 09320 VPK PE C2L 09320 VPK	19733,-
	980-1000	955-975	1000	550	440-460	PE C2R 10020 VPK PE C2L 10020 VPK	
	1015-1035	990-1010	1000	575	458-478	PE C2R 10320 VPK PE C2L 10320 VPK	
	1080-1100	1055-1075	1100	621	490-510	PE C2R 11020 VPK PE C2L 11020 VPK	20146,-
	1180-1200	1155-1175	1200	692	540-560	PE C2R 12020 VPK PE C2L 12020 VPK	
	1215-1235	1190-1210	1200	716	558-578	PE C2R 12320 VPK PE C2L 12320 VPK	

Atypické provedení jen podle výkresu			Při objednávce vždy uveďte:	
Všechny rozměry jsou v mm. Nastavitelná šířka atypu + 10 mm / - 10 mm. Cena kompletního sprchového koutu je součtem ceny pravého (PE C2R) a levého (PE C2L) polovičního dílu.			PE C2R = pravý poloviční díl PE C2L = levý poloviční díl	
Výška sprchového koutu	Hrana vaničky WE max. 1250	Číslo výrobku stříbrná vysoký lesk ESG čiré s KermiCLEAN	Cena v CZK bez DPH I/2022 za poloviční díl	Objednací údaje
do 2000	790-950	PE C2R / C2L	19744,-	PE C2R / C2L
	951-1250	PE C2R / C2L	21912,-	+ výška sprchového koutu + Hrana vaničky /
2001-2200	790-950	PE C2R / C2L	20146,-	Vnější hrana skla
	951-1250	PE C2R / C2L	22033,-	+ povrch + sklo

 Výřez v pevném poli + CZK 3839,- k ceně atypického výrobku polovičního dílu (každý výřez) dle technických možností

 Zvláštní zhotovení na vyžádání

Skla	K ceně ESG čiré s KermiCLEAN	
	Kód	Cena
Další skla lze objednat přes KermiEXTRA.		
■ ESG mléčné SR Opaco	Y	+ 4426,-
■ ESG barevné šedé sklo	M	+ 40%

Příklad objednávky:
PE C2R 08020 VYK
V = stříbrná vysoký lesk
Y = ESG mléčné SR Opaco s KermiCLEAN

KermiEXTRA				Cena v CZK bez DPH I/2022
				Příplatek k ceně sériového výrobku / atypu polovičního dílu.
Madla	PA, GI	3839,-	FI, DI, AT1, AT2, RA, LI, XE2, díry pro vlastní madlo	3839,- strana 348-353
Pískovaná skla	Dekor Stripe 2, Stripe 4	4426,-	Všechny ostatní Kermi dekory	5310,- Individuální dekory na poptávku. strana 354-367
Zrcadlové sklo	Šířka v mm každého výrobku	- 550 6617,- 551-950 11448,- 951-1250 16254,-		strana 368-371
Povrchy	k ceně stříbrná vysoký lesk	25%	Rohový vstup kompletní	strana 372-375

Pětiúhľý sprchový kout (kynvé dveře s pevnými poli)



Popis výrobku

- Vhodné pětiúhľé sprchové vaničky viz strana 18-19.
- Částečně rámový dvoukřídľý pětiúhľý sprchový kout s pevnými poli, s dveřmi otvíravými dovnitř i ven.
- Včetně dvou PEGA-stabilizátorů (vnitřních vzpěr) ZDSS VSS PE. Použitím stabilizátoru se zvýší sprchový kout o 33mm, viz strana 8.
- Bezpečnostní 6 mm sklo dle normy DIN EN 12150, s povrchovou úpravou KermiCLEAN.
- Kvalitní eloxované hliníkové profily, madla z kvalitní oceli.
- Nastavitelná šířka ve stěnovém profilu 25 mm.
- Otočné profily se zdvihovým mechanismem.
- Spolehlivé utěsnění zajišťují svislá těsnění a magnetické lišty a vodorovné těsnění s okapničkou.
- Lze instalovat s prahovou lištou (výška 6 mm) ●●, nebo bez prahové lišty (bezbariérové) ●●●, viz strana 22-23.
- PEGA splňuje požadavky normy DIN EN 14428 ohledně těsnosti proti odstříkující vodě.
- Součástí dodávky: upevňovací materiál. Volně umístitelný čirý háček na ručnik.

Způsoby montáže

Roh: PE F..

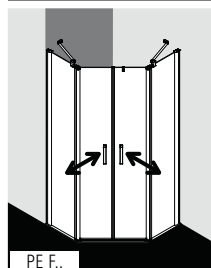

U-Kabina: PE F.. jako atypické řešení a PE TWD (strana 230) a ZDSS VSW PE (strana 244)

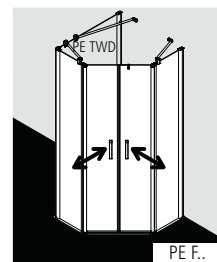
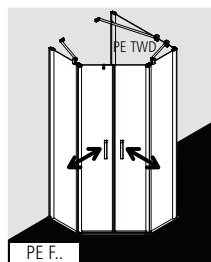

Zaměření + montáž

Informace k zaměření + montáži viz strana 4 - 7

Kermi sprchové kouty jsou určeny k montáži na vaničku resp. podlahu. Při jiném způsobu instalace než na vaničku je třeba zajistit srovnatelné instalační podmínky (spád, utěsnění dle DIN 18534,...).

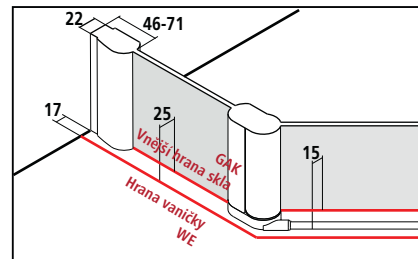

Nastavitelná šířka BV = Hrana vaničky WE - 10mm



PE F..

Sériový výrobek

Všechny rozměry jsou v mm a při kolmých stěnách.

Při odchylkách podlahy vyšších než 5 mm nedoporučujeme standardní montáž, ale atypické řešení.

Možnost dalšího rozšíření pomocí rozšiřovacího profilu ZDSV SV1 PE...K příslušenství strana 245. Výška 1850 mm (PE F.. ...18..K) za stejnou cenu jako 2000 mm.

Výška sprchového koutu	Hrana vaničky WE	Vnější hrana skla pevného pole GAK	Sprchová vanička W	Délka boku vaničky a	Šířka vstupu E	Číslo výrobku stříbrná vysoký lesk = V ESG čiré s KermiCLEAN = P	Cena v CZK bez DPH I/2022
2000	875-900	850-875	900	437	598	PE F43 09020 VPK	33204,-
	875-900	850-875		450	579	PE F45 09020 VPK	
	875-900	850-875		475	544	PE F47 09020 VPK	
	975-1000	950-975	1000	500	650	PE F50 10020 VPK	35792,-
	975-1000	950-975		537	598	PE F53 10020 VPK	

Atypické provedení jen podle výkresu

Všechny rozměry jsou v mm.

Nastavitelná šířka atypu + 15 mm / - 10 mm.

Výška sprchového koutu	Hrana vaničky WE max. 1450	Délka boku vaničky a	Šířka každého křídla	Šířka kyvných dveří	Číslo výrobku stříbrná vysoký lesk ESG čiré s KermiCLEAN	Cena v CZK bez DPH I/2022	Objednací údaje
do 2000	do 950x950	min. 190	max. 600	max. 1200	PE F..	37320,-	PE F.. + výška sprchového koutu + Hrana vaničky / vnější hrana skla
	do 1450x1450	min. 190	max. 600	max. 1200	PE F..	39489,-	
2001-2200	do 950x950	min. 190	max. 600	max. 1200	PE F..	37320,-	+ Délka boku vaničky + šířka křídla dveří + povrch + sklo
	do 1450x1450	min. 190	max. 600	max. 1200	PE F..	39489,-	



Šikmý řez v pevném poli

+ CZK 3839,- k ceně atypického výrobku za každý úkos



Výřez v pevném poli

+ CZK 3839,- k ceně atypického výrobku za každý výřez



Zvláštní zhotovení

na vyžádání

Skla	K ceně ESG čiré s KermiCLEAN	
	Kód	Cena
■ Další skla lze objednat přes KermiEXTRA.		
■ ESG mléčné SR Opaco	Y	+ 4426,-
■ ESG strukturované SR Arena C	Z	+ 4426,-
■ ESG barevně šedé sklo	M	+ 40%

Příklad objednávky:

PE F43 09020 VYK

V = stříbrná vysoký lesk

Y = ESG mléčné SR Opaco s KermiCLEAN

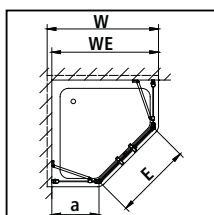

KermiEXTRA

Cena v CZK bez DPH I/2022
Příplatek k ceně sériového výrobku / atypu

Madla (1 kompletní madlo vnitřní a vnější) TU1, TU2, PA, ME, GI	3839,-	FI, DI, AT1, AT2, RA, LI, XE2, díry pro vlastní madlo	3839,-	strana 348-353
Pískovaná skla Dekor Stripe 2, Stripe 4	8410,-	Všechny ostatní Kermi dekory	9252,-	Individuální dekory na poptávku. strana 354-367
Zrcadlové sklo Šířka v mm každého výrobku	- 550	6617,-	551-950 11448,-	951-1250 16254,-
Povrchy k ceně stříbrná vysoký lesk	25%	1251-2050 22873,-		strana 368-371
				strana 372-375



Popis výrobku

- Částečně rámová Walk-In-boční stěna s uchycením ke zdi.
- Včetně stropní vzpěry.
- Bezpečnostní 6 mm sklo dle normy DIN EN 12150, s povrchovou úpravou KermiCLEAN.
- Stropní vzpěra a stěnový profil z kvalitního eloxovaného hliníku.
- Nastavitelná šířka ve stěnovém profilu 25 mm.
- PEGA splňuje požadavky normy DIN EN 14428 ohledně těsnosti proti odstříkující vodě.
- Součástí dodávky: upevňovací materiál. Volně umístitelný čirý háček na ručičku.

Způsoby montáže

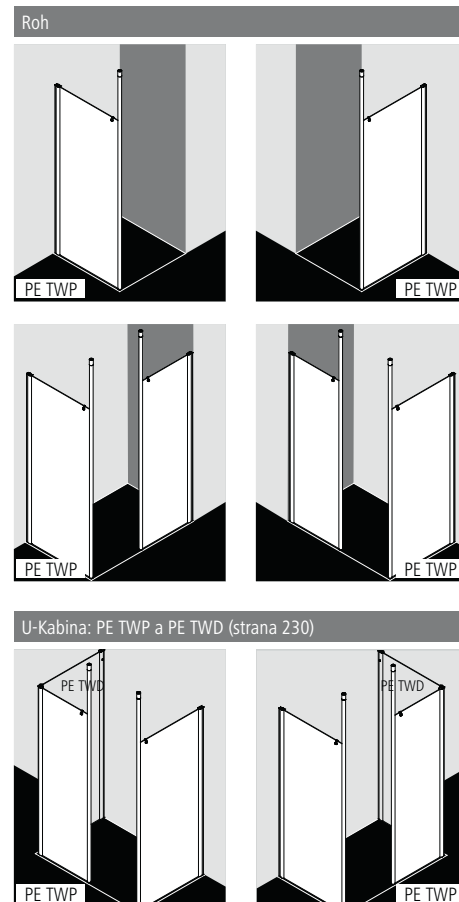

Zaměření + montáž

Informace k zaměření + montáži viz strana 4 - 7

Kermi sprchové kouty jsou určeny k montáži na vaničku resp. podlahu. Při jiném způsobu instalace než na vaničku je třeba zajistit srovnatelné instalační podmínky (spád, utěsnění dle DIN 18534,...).

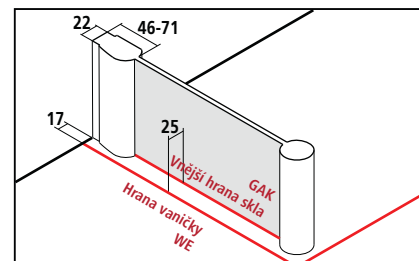

Nastavitelná šířka BV = Hrana vaničky WE - 10mm



PE TWP

Sériový výrobek

Všechny rozměry jsou v mm a při kolmých stěnách. Při odchylkách podlahy vyšších než 5 mm nedoporučujeme standardní montáž, ale atypické řešení. Při montáži je možné stropní vzpěru zkrátit. Minimální výška stropu = horní hrana skla + 120 mm. Možnost dalšího rozšíření pomocí rozšiřovacího profilu ZDSV SV1 PE...K příslušenství strana 245. Výška 1850 mm (PE TWP ...18..K) za stejnou cenu jako 2000 mm.

Walk-In Wall lze instalovat jako levý i jako pravý.

Výška sprchového koutu	Hrana vaničky WE	Celková šířka A	Délka stropní vzpěry	Číslo výrobku	Cena v CZK bez DPH I/2022
2000	740-765	730-755	2700	PE TWP 07520 VPK	16384,-
	790-815	780-805	2700	PE TWP 08020 VPK	16668,-
	890-915	880-905	2700	PE TWP 09020 VPK	16952,-
	990-1015	980-1005	2700	PE TWP 10020 VPK	17376,-
	1090-1115	1080-1105	2700	PE TWP 11020 VPK	18083,-
	1190-1215	1180-1205	2700	PE TWP 12020 VPK	21947,-
	1390-1415	1380-1405	2700	PE TWP 14020 VPK	

Atypické provedení jen podle výkresu

Všechny rozměry jsou v mm. Nastavitelná šířka atypu + 15 mm / - 10 mm. Minimální výška stropu = horní hrana skla + 120 mm.

Walk-In Wall lze instalovat jako levý i jako pravý.

Výška sprchového koutu	Hrana vaničky WE max. 1450	Délka stropní vzpěry do 2700, zvláštní délka stropní vzpěry do max. 3000 ve stříbrné vysoký lesk za příplatek.	Číslo výrobku	Cena v CZK bez DPH I/2022	Objednací údaje
do 2000	do 950	do 2700 mm	PE TWP	19152,-	PE TWP
	951-1250	do 2700 mm	PE TWP	19958,-	+ výška sprchového koutu
	1251-1450	do 2700 mm	PE TWP	22747,-	+ hrana vaničky / vnější hrana skla
2001-2200	do 950	do 2700 mm	PE TWP	19152,-	+ povrch
	951-1250	do 2700 mm	PE TWP	19958,-	+ sklo
	1251-1450	do 2700 mm	PE TWP	22747,-	+ délka stropní vzpěry



Šikmý řez

+ CZK 3839,- k ceně atypického výrobku za každý úkos



Výřez

+ CZK 3839,- k ceně atypického výrobku za každý výřez



Zvláštní zhotovení

na vyžádání

Skla

Další skla lze objednat přes KermiEXTRA.

	Kód	Cena
■ ESG mléčné SR Opaco	Y	+ 4426,-
■ ESG strukturované SR Arena C	Z	+ 4426,-
■ ESG barevné šedé sklo	M	+ 40%
■ ESG číré dekor Stripe 3	D	+ 5310,-
■ ESG číré dekor Stripe 4	Q	+ 4426,-

Příklad objednávky:

PE TWP 07520 VYK

V = stříbrná vysoký lesk

Y = ESG mléčné SR Opaco s KermiCLEAN

■ Zvláštní délka stropních vzpěr max. 3000 mm ve stříbrné vysoký lesk + CZK 1300,- k ceně atypického výrobku

■ Profil chránící vodorovnou hranu skla (namontován z výroby) - při objednání uvést + CZK 3901,- k ceně atypického výrobku

WALK-IN Wall pravý / levý

■ Držák ručniku 660 mm namontován z výroby. + CZK 5388,- k ceně atypického výrobku, více informací strana 244

Držák ručniku 340 mm namontován z výroby. + CZK 4273,- k ceně atypického výrobku, více informací strana 244

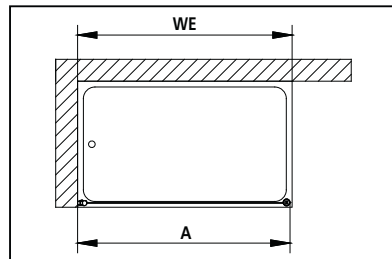
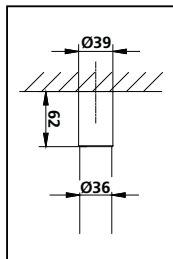
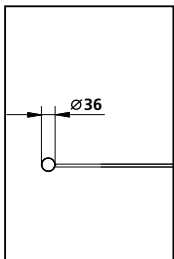

KermiEXTRA

Cena v CZK bez DPH I/2022
Příplatek k ceně sériového výrobku / atypu

Pískovaná skla	Dekor Stripe 2, Stripe 4	4426,-	Všechny ostatní Kermi dekory	5310,-	Individuální dekory na poptávku.	strana 354-367
Zrcadlové sklo	Šířka v mm každého výrobku	- 550	6617,-	551-950	11448,-	951-1250 16254,- 1251-2050 22873,-
Povrchy	k ceně stříbrná vysoký lesk	25%				strana 372-375

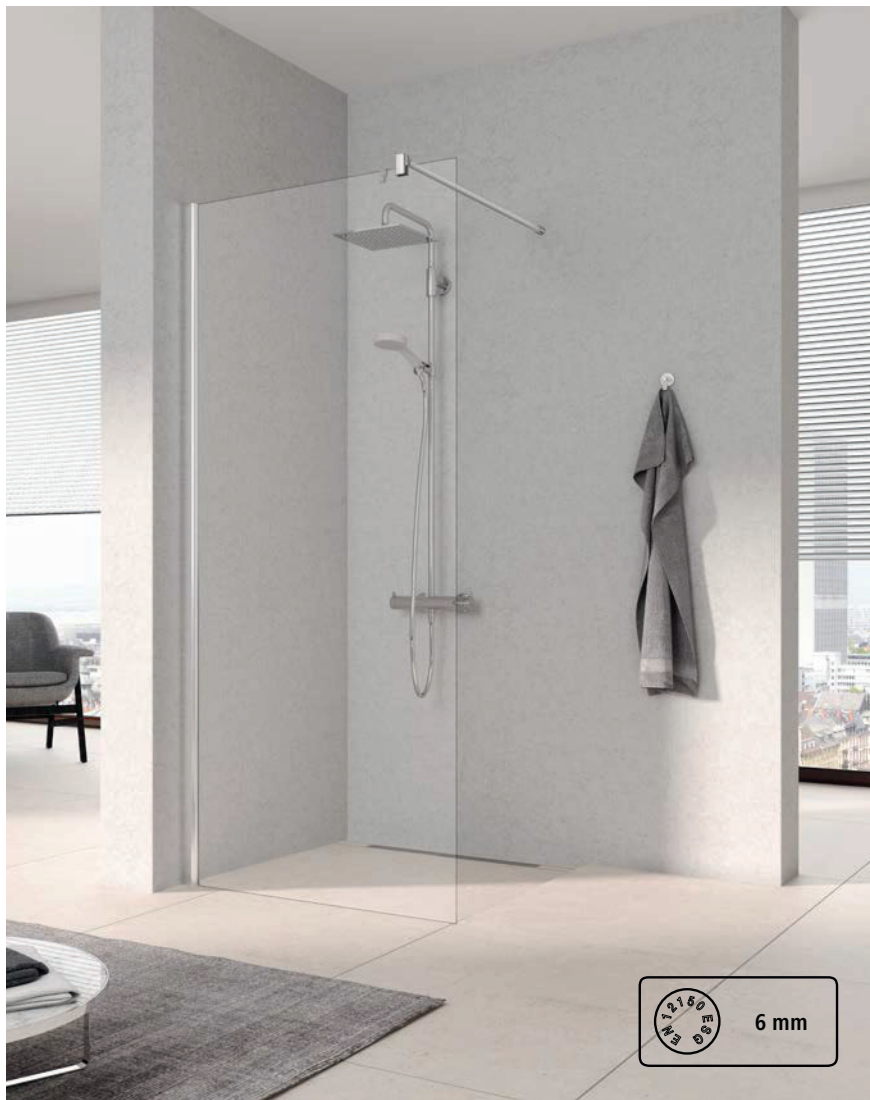

Popis výrobku

- Částečně rámová Walk-In-boční stěna s uchycením ke zdi.
- Včetně stabilizátoru ZDSS S90 PE (PE TWF) nebo stabilizátoru ZDSS VSS PE (PE TWG). Použitím stabilizátoru se zvýší sprchový kout o 33mm, viz strana 8.
- Bezpečnostní 6 mm sklo dle normy DIN EN 12150, s povrchovou úpravou KermiCLEAN.
- Kvalitní eloxované hliníkové profily.
- Stabilizátor z kvalitního eloxovaného hliníku.
- Nastavitelná šířka ve stěnovém profilu 25 mm.
- PEGA splňuje požadavky normy DIN EN 14428 ohledně těsnosti proti odstříkující vodě.
- Součástí dodávky: upevňovací materiál. Volně umístitelný čirý háček na ručník.

Způsoby montáže

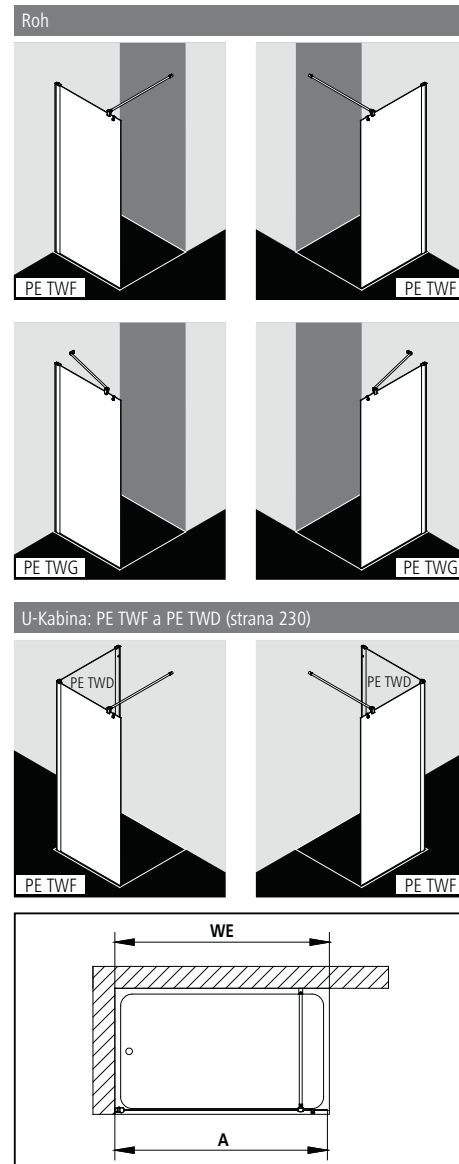

Zaměření + montáž

Informace k zaměření + montáži viz strana 4 - 7

Kermi sprchové kouty jsou určeny k montáži na vaničku resp. podlahu. Při jiném způsobu instalace než na vaničku je třeba zajistit srovnatelné instalační podmínky (spád, utěsnění dle DIN 18534,...).

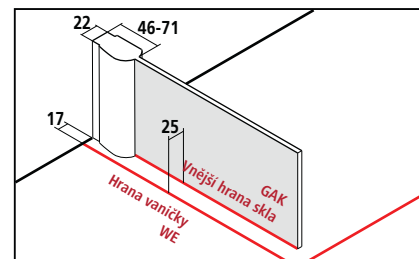



Nastavitelná šířka BV = Hrana vaničky WE - 10mm



PE TWF/G

Sériový výrobek			Při objednávce vždy uveďte:	
Všechny rozměry jsou v mm a při kolmých stěnách. Při odchylkách podlahy vyšších než 5 mm nedoporučujeme standardní montáž, ale atypické řešení. Možnost dalšího rozšíření pomocí rozšiřovacího profilu ZDSV SV1 PE...K příslušenství strana 245. Při montáži je možné 90° stabilizátor zkrátit. Výška 1850 mm (PE TWF/G ...18..K) za stejnou cenu jako 2000 mm.			PE TWF = 90° stabilizátor (délka 1220 mm) PE TWG = 45° stabilizátor variabilní	
Walk-In Wall lze instalovat jako levý i jako pravý.				
Výška sprchového koutu	Hrana vaničky WE	Celková šířka A	Číslo výrobku stříbrná vysoký lesk = V ESG čiré s KermiCLEAN = P	Cena v CZK bez DPH I/2022
2000	740-765	730-755	PE TWF/G 07520 VPK	16384,-
	790-815	780-805	PE TWF/G 08020 VPK	16668,-
	890-915	880-905	PE TWF/G 09020 VPK	16952,-
	990-1015	980-1005	PE TWF/G 10020 VPK	17376,-
	1090-1115	1080-1105	PE TWF/G 11020 VPK	18083,-
	1190-1215	1180-1205	PE TWF/G 12020 VPK	21947,-
	1390-1415	1380-1405	PE TWF/G 14020 VPK	21947,-

Atypické provedení jen podle výkresu			Při objednávce vždy uveďte:		
Všechny rozměry jsou v mm a při kolmých stěnách. Při montáži je možné 90° stabilizátor zkrátit. Nastavitelná šířka atypu + 15 mm / - 10 mm.			PE TWF = 90° stabilizátor (délka 1220 mm) PE TWG = 45° stabilizátor variabilní		
Walk-In Wall lze instalovat jako levý i jako pravý.					
Výška sprchového koutu	Hrana vaničky WE max. 1800 u výšky do 1450 max. 1550 u výšky do 2000 max. 1450 u výšky do 2200		Číslo výrobku stříbrná vysoký lesk ESG čiré s KermiCLEAN	Cena v CZK bez DPH I/2022	Objednací údaje
do 1450	do 1450		PE TWF	16888,-	PE TWF/G + výška sprchového koutu + Hrana vaničky / vnější hrana skla
	1451-1650		PE TWF	16866,-	
	1651-1800		PE TWF	21381,-	
1451-2000	do 950		PE TWF/G	19153,-	+ povrch + sklo + délka stabilizátoru (max. 1220)
	951-1250		PE TWF/G	19958,-	
	1251-1450		PE TWF/G	22747,-	
	1451-1550		PE TWF	25537,-	
2001-2200	do 950		PE TWF/G	19153,-	
	951-1250		PE TWF/G	19958,-	
	1251-1450		PE TWF/G	22747,-	

	Šikmý řez	+ CZK 3839,- k ceně atypického výrobku za každý úkos
	Výřez	+ CZK 3839,- k ceně atypického výrobku za každý výřez
	Zvláštní zhotovení	na vyžádání

Skla	K ceně ESG čiré s KermiCLEAN	
	Kód	Cena
Další skla lze objednat přes KermiEXTRA.		
■ ESG mléčné SR Opaco	Y	+ 4426,-
■ ESG strukturované SR Arena C	Z	+ 4426,-
■ ESG barevné šedé sklo	M	+ 40%
■ ESG čiré dekor Stripe 3	D	+ 5310,-
■ ESG čiré dekor Stripe 4	Q	+ 4426,-

Příklad objednávky:
PE TWF 07520 VYK
F = 90° stabilizátor
V = stříbrná vysoký lesk
Y = ESG mléčné SR Opaco s KermiCLEAN

- Profil chránící hranu skla ZDGK PRR PE (k dodatečnému namontování) Příslušenství strana 244
- Profil chránící vodorovnou hranu skla (namontován z výroby) - při objednání uvést WALK-IN Wall pravý / levý + CZK 3901,- k ceně atypického výrobku
- Držák ručníku 660 mm namontován z výroby. + CZK 5388,- k ceně atypického výrobku, více informací strana 244
- Držák ručníku 340 mm namontován z výroby. + CZK 4273,- k ceně atypického výrobku, více informací strana 244
- Stropní vzpěra ZDDS DSS PE k dodatečnému namontování Příslušenství strana 244

KermiEXTRA

Cena v CZK bez DPH I/2022
 Příplatek k ceně sériového výrobku / atypu

Pískovaná skla	Dekor Stripe 2, Stripe 4 4426,-	Všechny ostatní Kermi dekory	5310,-	Individuální dekory na poptávku.	strana 354-367	
Zrcadlové sklo	Šířka v mm každého výrobku	- 550 6617,-	551-950 11448,-	951-1250 16254,-	1251-2050 22873,-	strana 368-371
Povrchy	k ceně stříbrná vysoký lesk	25%			strana 372-375	



Způsoby montáže

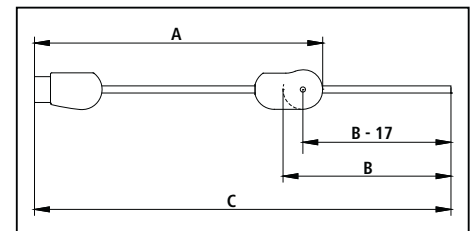
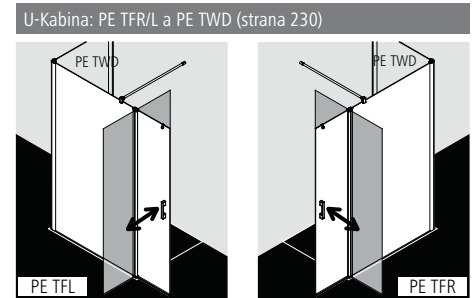
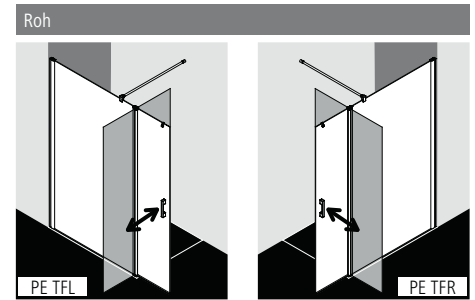

Popis výrobku

- Částečně rámová Walk-In-boční stěna s pohyblivým křídlem, otočným o 90° dovnitř a ven, s upevněním ke zdi.
- Včetně stabilizátoru ZDSS S90 PE. Použitím stabilizátoru se zvýší sprchový kout o 33mm, viz strana 8.
- Bezpečnostní 6 mm sklo dle normy DIN EN 12150, s povrchovou úpravou KermiCLEAN.
- Kvalitní eloxované hliníkové profily, madla z kvalitní oceli.
- Stabilizátor z kvalitního eloxovaného hliníku.
- Nastavitelná šířka ve stěnovém profilu 25 mm.
- Otočný profil se zdvihovým mechanismem.
- Svislá těsnění, vodorovné těsnění s okapničkou.
- Je možné instalovat bez prahové lišty (bezbariérově) ●●●, viz strana 22-23.
- PEGA splňuje požadavky normy DIN EN 14428 ohledně těsnosti proti odstříkující vodě.
- Součástí dodávky: upevňovací materiál. Volně umístitelný čirý háček na ručník.

Zaměření + montáž

Informace k zaměření + montáži viz strana 4 - 7

Kermi sprchové kouty jsou určeny k montáži na vaničku resp. podlahu. Při jiném způsobu instalace než na vaničku je třeba zajistit srovnatelné instalační podmínky (spád, utěsnění dle DIN 18534,...).

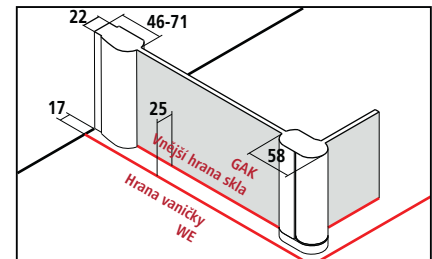

Nastavitelná šířka BV = Hrana vaničky WE - 10mm



PE TFR/L

Sériový výrobek na podlahu						Při objednávce vždy uveďte:	
<p>Všechny rozměry jsou v mm a při kolmých stěnách. Při odchylkách podlahy vyšších než 5 mm nedoporučujeme standardní montáž, ale atypické řešení. Možnost dalšího rozšíření pomocí rozšiřovacího profilu ZDSV SV1 PE...K příslušenství strana 245. Při montáži je možné 90° stabilizátor zkrátit. Výška 1850 mm (PE TFR/L ...18..K) za stejnou cenu jako 2000 mm.</p>						<p>PE TFR = WALK-IN Wall vpravo PE TFL = WALK-IN Wall vlevo 90° Stabilizátor (délka 1220 mm)</p>	
Výška sprchového koutu	Hrana vaničky WE	Vnější hrana skla GAK WALK-IN Wall	Šířka WALK-IN Wall A	Šířka otočného křídla	Celková šířka WALK-IN Wall a otočného křídla	Číslo výrobku	Cena v CZK bez DPH I/2022
2000	785-810	760-785	775-800	477	1218-1243	PE TFR/L 08020 VPK	18766,-
	815-840	790-815	805-830	477	1248-1273	PE TFR/L 08320 VPK	
	885-910	860-885	875-900	477	1318-1343	PE TFR/L 09020 VPK	19539,-
	915-940	890-915	905-930	477	1348-1373	PE TFR/L 09320 VPK	
	985-1010	960-985	975-1000	477	1418-1443	PE TFR/L 10020 VPK	20055,-
	1015-1040	990-1015	1005-1030	477	1448-1473	PE TFR/L 10320 VPK	
	1085-1110	1060-1085	1075-1100	477	1518-1543	PE TFR/L 11020 VPK	
	1185-1210	1160-1185	1175-1200	477	1618-1643	PE TFR/L 12020 VPK	20826,-
	1215-1240	1190-1215	1205-1230	477	1648-1673	PE TFR/L 12320 VPK	

Atypické provedení jen podle výkresu				Při objednávce vždy uveďte:		
<p>Všechny rozměry jsou v mm. Při montáži je možné 90° stabilizátor zkrátit. Nastavitelná šířka atypu + 15 mm / - 10 mm.</p>				<p>PE TFR = WALK-IN Wall vpravo PE TFL = WALK-IN Wall vlevo</p>		
Výška sprchového koutu	Celková šířka WALK-IN Wall a otočného křídla max. 1850 C	Šířka WALK-IN Wall A	Šířka otočného křídla	Číslo výrobku	Cena v CZK bez DPH I/2022	Objednací údaje
do 2000	do 1250	max. 1435	max. 700	PE TFR/L	24948,-	PE TFR/L
	1251-1650	max. 1435	max. 700	PE TFR/L		+ výška sprchového koutu
	1651-1850	max. 1435	max. 700	PE TFR/L		+ celková šířka (WALK-IN Wall a otočné křídlo)
2001-2200	do 1250	max. 1435	max. 700	PE TFR/L	24948,-	+ šířka WALK-IN Wall
	1251-1650	max. 1435	max. 700	PE TFR/L		+ šířka křídla
	1651-1850	max. 1435	max. 700	PE TFR/L		+ povrch
						+ sklo
						+ délka stabilizátoru (max. 1220)

	Šikmý řez	+ CZK 3839,- k ceně atypického výrobku za každý úkos
	Výřez	+ CZK 3839,- k ceně atypického výrobku za každý výřez
	Zvláštní zhotovení	na vyžádání

Skla	K ceně ESG čiré s KermiCLEAN	
	Kód	Cena
Další skla lze objednat přes KermiEXTRA.		
■ ESG mléčné SR Opaco	Y	+ 4426,-
■ ESG strukturované SR Arena C	Z	+ 4426,-
■ ESG barevně šedé sklo	M	+ 40%

Příklad objednávky:
PE TFR 08020 VYK
V = stříbrná vysoký lesk
Y = ESG mléčné SR Opaco s KermiCLEAN

- Profil chránící hranu skla ZDGK PRR PE (k dodatečnému namontování) Příslušenství strana 244
- Profil chránící vodorovnou hranu skla (namontován z výroby) - při objednání uvést WALK-IN Wall pravý / levý + CZK 3901,- k ceně atypického výrobku
- Držák ručnicku 660 mm namontován z výroby. + CZK 5388,- k ceně atypického výrobku, více informací strana 244
- Držák ručnicku 340 mm namontován z výroby. + CZK 4273,- k ceně atypického výrobku, více informací strana 244
- Držák ručnicku ZDHH HHO PE125.K Příslušenství strana 244



KermiEXTRA

Cena v CZK bez DPH I/2022
Příplatek k ceně sériového výrobku / atypu

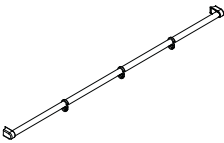
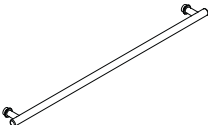
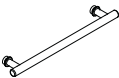
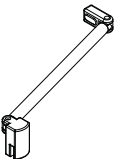
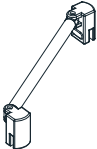
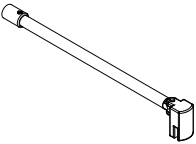
Madla	TU1, TU2, PA, ME, GI	3839,-	FI, DI, AT1, LI, RA, AT2, XE2	3839,-	strana 348-353
Pískovaná skla	Dekor Stripe 2, Stripe 4	8410,-	Všechny ostatní Kermi dekory	9252,-	Individuální dekory na poptávku. strana 354-367
Zrcadlové sklo	Šířka v mm každého výrobku	- 550	6617,-	551-950 11448,-	951-1250 16254,-
Povrchy	k ceně stříbrná vysoký lesk	25%			1251-2050 22873,- strana 368-371

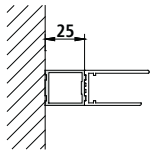
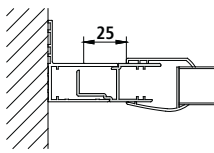
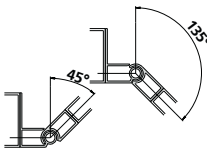
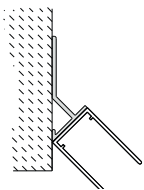
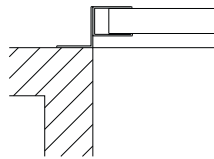
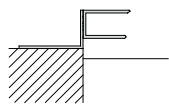
Název příslušenství Obrázek	Popis příslušenství	Číslo příslušenství Upozornění: EDIFACT možný pouze částečně!	Cena v CZK bez DPH I/2022 Stříbrná vysoký lesk / chrom
Držák ručníku			
	Držák ručníku, pro kyvné 1-křídle dveře s pevným polem (PE 1GR/L, PE 1FR/L, PE 1NR/L), kyvné 1-křídle dveře s pevnými poli (PE 1AR/L), kyvné dveře s pevným polem (PE PFR/L), kyvné dveře s pevnými poli (PE PTF), boční stěnu (PE TWD), zkrácenou boční stěnu na vanu (PE TVD), WALK-IN Wall s pohyblivým křídlem (PE TFR/L), rohový vstup 2-dílný (kyvné dveře s pevnými poli) (PE EPR/L), čtvrtekruhový sprchový kout (kyvné dveře s pevnými poli) (PE P..), pětiúhelný sprchový kout (kyvné dveře s pevnými poli) (PE F..), pětiúhelný sprchový kout (kyvné dveře s pevným polem) (PE ..R/L), otočné křídlo s pevným polem na vanu (PE DTR/L) Lze při montáži libovolně zkrátit.		
	Délka 1250 mm	ZDHH HHO PE125VK	1540,-
Název příslušenství Obrázek	Popis příslušenství	Číslo příslušenství Upozornění: EDIFACT možný pouze částečně!	Cena v CZK bez DPH I/2022 Chrom
Držák ručníku			
	1 kompletní držák ručníku, délka 660 mm uchycení z vnitřní strany zapuštěné do skla pro boční stěnu / WALK-IN z výroby namontován uprostřed skla		viz boční stěna / WALK-IN
	držák ručníku v jiné výšce, na pevném poli, více držáků ručníku		na vyžádání
	1 kompletní držák ručníku, délka 340 mm uchycení z vnitřní strany zapuštěné do skla pro boční stěnu / WALK-IN z výroby namontován uprostřed skla		viz boční stěna / WALK-IN
	držák ručníku v jiné výšce, na pevném poli, více držáků ručníku		na vyžádání
PEGA-Stabilizátor			
	Typ stabilizátoru Zed'-boční stěna / pevné pole		
	Délka 700 mm	ZDSS VSS PE070VK	3100,-
	Zvláštní délka do max. 1200 mm	ZDSS VSS PE	3100,-
	Typ stabilizátoru Boční stěna - boční stěna / pevné pole		
	Délka na přání	ZDSS VSW PE	3100,-
	90°stabilizátor pro PEGA boční stěny / pevná pole / WALK-IN Lze při montáži libovolně zkrátit.		
	délka 1220 mm	ZDSS S90 PE120VK	3100,-

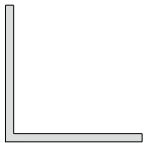
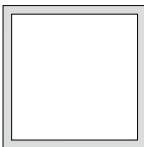
Název příslušenství Obrázek	Popis příslušenství	Číslo příslušenství Upozornění: EDIFACT možný pouze částečně!	Cena v CZK bez DPH I/2022 Stříbrná vysoký lesk
Rozšiřovací profil			
	pro všechna pevná pole / boční stěny pro kyvné dveře do max. 500 mm šířky Posuvné dveře 4-dílné s pevným polem - bezbariérové (PE D4B) Kombinace dvou rozšiřovacích profilů za sebou je možná (jen pro pevná pole / boční stěny)		
	Výška 1850 mm	ZDSV SV1 PE185VK	1429,-
	Výška 2000 mm	ZDSV SV1 PE200VK	1571,-
	Zvláštní výška do 2000 mm	ZDSV SV1 PE	1571,-
	Zvláštní výška 2001 - 2200 mm	ZDSV SV1 PE	1787,-
	pro posuvné 4-dílné dveře s pevnými poli (PE D4B) Napojení dvou rozšiřovacích profilů za sebou není možné.		
	Výška 1850 mm	ZDSV SVP PE185VK	3627,-
	Výška 2000 mm	ZDSV SVP PE200VK	3990,-
	Zvláštní výška do 2000 mm	ZDSV SVP PE	3990,-
	Zvláštní výška 2001 - 2200 mm	ZDSV SVP PE	4534,-
Zvláštní profil			
	Otočný profil od 45° do 135° upravený povrch Nutno zadat sérii a model! Nutný výkres!		
	do výšky 2000 mm	ZDGP KVW PE	3784,-
	výšky 2001 - 2200 mm	ZDGP KVW PE	3943,-
	Stěnový profil 45° upravený povrch Nutno zadat sérii a model! Nutný výkres!		
	do výšky 2000 mm	ZDWP PRO PE	1282,-
	výšky 2001 - 2200 mm	ZDWP PRO PE	1360,-
Příklad 	Stěnový profil na přízdívku pro všechny modely Nutno upřesnit sérii a typ! Nutný výkres!		
	do výšky 2000 mm	ZDKO PRO PE	3784,-
	výšky 2001 - 2200 mm	ZDKO PRO PE	3943,-
Příklad 	Stěnový profil pro pevné pole, boční stěnu (PE TWD), boční stěnu zkrácenou (PE TVD), boční stěnu (PE TWO), boční stěnu zkrácenou vedle vany (PE TVO) pro napojení na přízdívku		
	Výška 1850 mm	ZDWM PRO PE 185VK	4128,-
	Výška 2000 mm	ZDWM PRO PE 200VK	4128,-
	Zvláštní výška do 2000 mm	ZDWM PRO PE	4128,-
	Zvláštní výška 2001 - 2200 mm	ZDWM PRO PE	4128,-

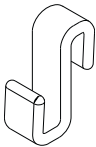
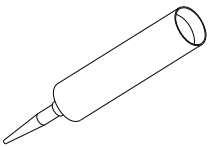
Název příslušenství Obrázek	Popis příslušenství	Číslo příslušenství Upozornění: EDIFACT možný pouze částečně!	Cena v CZK bez DPH I/2022 Stříbrná vysoký lesk
Zvláštní profil			
	Hliníkový úhlový profil upravený povrch Nutno zadat sérii a model! Nutný výkres!		
	do výšky 2000 mm	ZDAW PRO PE	1282,-
	výšky 2001 - 2200 mm	ZDAW PRO PE	1360,-
	Rozměry (* nelze dodat ve stříbrné vysoký lesk) 100x50x3,0 mm / *80x40x3,0 mm / *60x60x2,5 mm / *60x60x6,0 mm / 50x50x3,0 mm / 50x50x2,5 mm / 50x30x2,0 mm		
	Hliníková 4-hranná trubka upravený povrch Nutno zadat sérii a model! Nutný výkres!		
	do výšky 2000 mm	ZDAV PRO PE	1530,-
	výšky 2001 - 2200 mm	ZDAV PRO PE	1549,-
	Rozměry (* nelze dodat ve stříbrné vysoký lesk) *60x60x3,0 mm / 50x50x3,0 mm / *45x45x2,0 mm / 40x40x2,7 mm 34x34x2,7 mm / 30x30x2,7 mm / 24x24x2,7 mm / 20x20x2,0 mm		
	Hliníkový plochý profil K překrytí stávajících vyvrtaných otvorů upravený povrch		
	do výšky 2000 mm	ZDAF PRO PE	2155,-
	výšky 2001 - 2200 mm	ZDAF PRO PE	2268,-
	Trubka pro stabilizátor		
	Délka 700 mm	ZDRR VR1 PE070VK	905,-
	Zvláštní délka do max. 1500 mm	ZDRR VR1 PE	1090,-
Název příslušenství Obrázek			
Háčky na ručník			
	Číré háčky na ručník vhodné pro pevné pole / boční stěnu a křídlo dveří		
	5 kusů	ZDHH HHH PE000XK	286,-
Těsnící přípravek			
	čirý silikon		
	kartuše 310 ml	ZDSI 000 PE 000XK	236,-

RAYA®

Ta štíhlá.

Komfort kyvných dveří

Sériová výška 1850 mm

Sériová výška 2000 mm

Zvláštní rozměr

KermiEXTRA

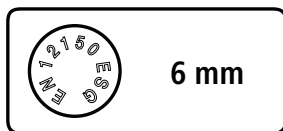

RAYA 1-křídlé kyvné dveře a boční stěna.

Sériové modely

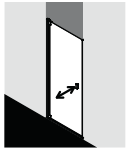

RA 1WR/L
strana 252

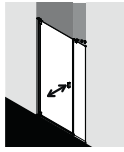

RA 1OR/L
strana 254

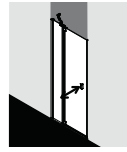

RA 1GR/L
strana 256

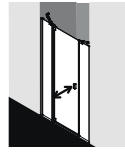

RA 1AR/L
strana 258



RA PTD
strana 260



RA PFR/L
strana 262



RA PTF
strana 264

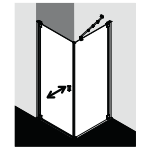

RA 1KR/L / TOR/L
strana 266 / 270

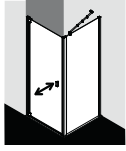

RA 1WR/L / TWD
strana 252 / 274

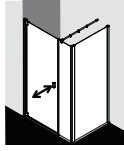

RA 1OR/L / TWD
strana 254 / 274

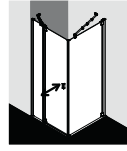

RA 1NR/L / TOR/L
strana 268 / 270

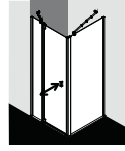

RA 1GR/L / TWD
strana 256 / 274

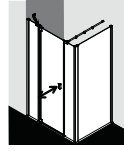

RA 1AR/L / TWD
strana 258 / 274

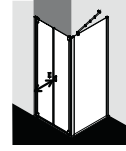

RA PTD / TWD
strana 260 / 274

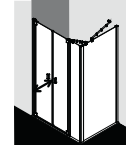

RA PFR/L / TWD
strana 262 / 274

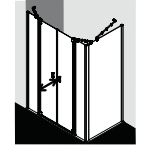

RA PTF / TWD
strana 264 / 274

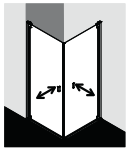

RA 1KR/L / TBR/L
strana 266 / 272

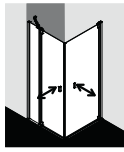

RA 1NR/L / TBR/L
strana 268 / 272

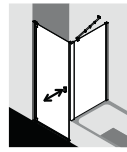

RA 1WR/L / TVD
strana 252 / 276

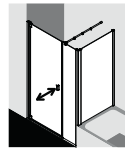

RA 1OR/L / TVD
strana 254 / 276

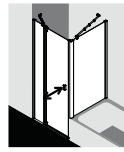

RA 1GR/L / TVD
strana 256 / 276

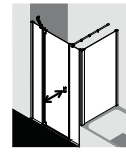

RA 1AR/L / TVD
strana 258 / 276

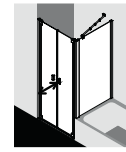

RA PTD / TVD
strana 260 / 276

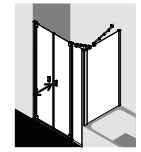

RA PFR/L / TVD
strana 262 / 276

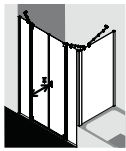

RA PTF / TVD
strana 264 / 276

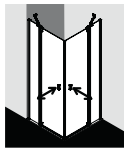

RA EPR/L
strana 278

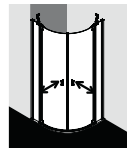

RA P.
strana 280

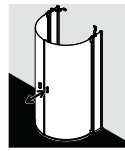

RA Z20
strana 282

Povrchy



Stříbrná vysoký
lesk



černá soft RAL 9005

Skla dle sériového modelu s povrchovou úpravou KermiCLEAN

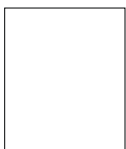

ESG čiré



ESG mléčné SR
Opaco



ESG šedé



ESG Dekor Stripe 3



ESG Dekor Stripe 4



Štíhlý, přímočarý design, ergonomicky a opticky přesvědčivá madla, panty a spojky v chromu.



2013 ■



Stále štíhlá.

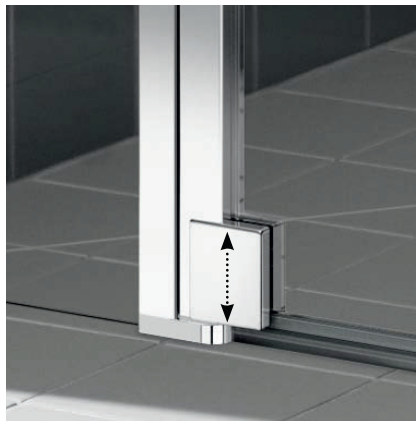

Perfektní chod dveří



Vysoká kvalita skla



Sériový výrobek místo atypického provedení



Volně přístupné rohy



Spolehlivá stabilita



Speciální okapničkový efekt



Včetně dodatečného utěsnění.



Způsoby montáže

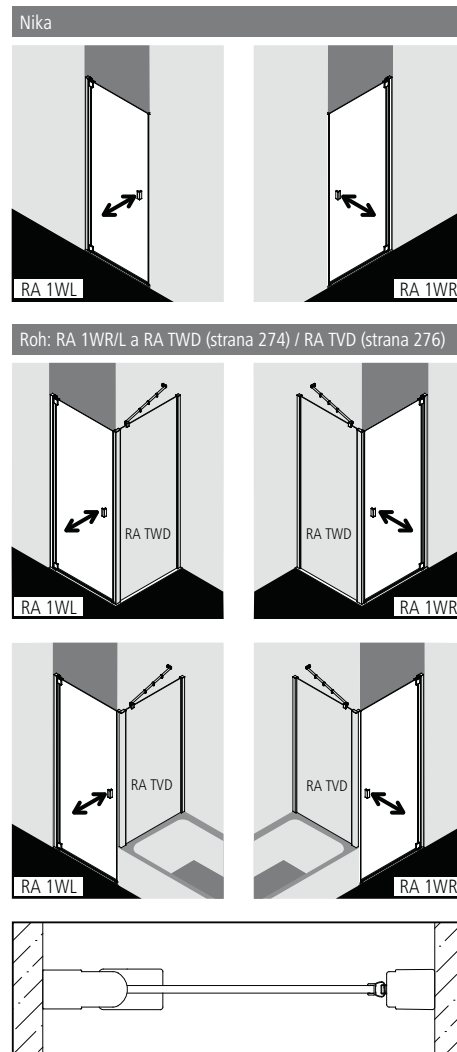

Popis výrobku

- K montáži do niky a pro kombinaci na straně dovírání s boční stěnou RA TWD / zkrácenou boční stěnou na vanu RA TVD.
- Částečně rámové provedení dveří, otvírávé dovnitř i ven.
- Bezpečnostní 6 mm sklo dle normy DIN EN 12150, s povrchovou úpravou KermiCLEAN.
- Kvalitní eloxované hliníkové profily, panty a madlo z kvalitní oceli.
- Šířkové vyrovnání v každém stěnovém profilu 10 mm, a k tomu v pantu 20 mm.
- U provedení ve stříbrné matné, madla, panty a spojky v chromu.
- Integrovaný zdvihový mechanismus dveří.
- Spolehlivé utěsnění zajišťující svislá těsnění a magnetické lišty a vodorovné těsnění s okapničkou.
- Lze instalovat s prahovou lištou (výška 6 mm) ●●, nebo bez prahové lišty (bezbariérové) ●●●, viz strana 22-23.
- RAYA splňuje požadavky normy DIN EN 14428 ohledně těsnosti proti odstříkující vodě.
- Součástí dodávky: upevňovací materiál.

Zaměření + montáž

Informace k zaměření + montáži viz strana 4 - 7

Kermi sprchové kouty jsou určeny k montáži na vaničku resp. podlahu. Při jiném způsobu instalace než na vaničku je třeba zajistit srovnatelné instalační podmínky (spád, utěsnění dle DIN 18534,...).

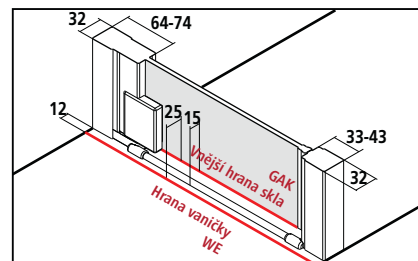

Nastavitelná šířka BV v nice = Hrana vaničky WE
Nastavitelná šířka BV v rohu = Hrana vaničky WE - 12 mm



RA 1WR/L

Sériový výrobek na vaničku a podlahu						Při objednávce vždy uveďte:	
Všechny rozměry jsou v mm a při kolmých stěnách. Při odchylkách podlahy vyšších než 5 mm nedoporučujeme standardní montáž, ale atypické řešení. Možnost dalšího rozšíření pomocí rozšiřovacího profilu ZDSV SV1 RA....K příslušenství strana 284. Výška 1850 mm (RA 1WR/L ...18..K) za stejnou cenu jako 2000 mm.						RA 1WR = kyvné dveře/panty vpravo RA 1WL = kyvné dveře/panty vlevo	
Výška sprchového koutu	Hrana vaničky WE v nice / s RA TVD	s RA TWD	Vnější hrana skla GAK s RA TWD	Vanička (sedě) Podlaha (modře)	Šířka vstupu	Číslo výrobku stříbrná vysoký lesk = V ESG čiré s KermiCLEAN = P	Cena v CZK bez DPH I/2022
2000	718-758	730-760	705-735	750	620-640	RA 1WR/L 07520 VPK	17214,-
	743-783	755-785	730-760	750	645-664	RA 1WR/L 07820 VPK	
	768-808	780-810	755-785	800	670-690	RA 1WR/L 08020 VPK	
	793-833	805-835	780-810	800	695-715	RA 1WR/L 08320 VPK	
	848-888	860-890	835-865	900	750-770	RA 1WR/L 08820 VPK	
	868-908	880-910	855-885	900	770-790	RA 1WR/L 09020 VPK	
	893-933	905-935	880-910	900	795-815	RA 1WR/L 09320 VPK	
	948-988	960-990	935-965	1000	850-870	RA 1WR/L 09820 VPK	19017,-
	968-1008	980-1010	955-985	1000	870-890	RA 1WR/L 10020 VPK	
993-1033	1005-1035	980-1010	1000	895-915	RA 1WR/L 10320 VPK		

Atypické provedení jen podle výkresu						Při objednávce vždy uveďte:		
Všechny rozměry jsou v mm. Nastavitelná šířka atypu v nice + 30 mm / - 10 mm. Nastavitelná šířka atypu v rohu + 20 mm / - 10 mm						RA 1WR = kyvné dveře/panty vpravo RA 1WL = kyvné dveře/panty vlevo		
Výška sprchového koutu	Hrana vaničky WE max. 1050					Číslo výrobku stříbrná vysoký lesk ESG čiré s Kermi-CLEAN	Cena v CZK bez DPH I/2022	Objednávací údaje
do 2000	do 950					RA 1WR/L	22685,-	RA 1WR/L
	951-1050					RA 1WR/L		+ výška sprchového koutu + Hrana vaničky /
2001-2200	do 950					RA 1WR/L	22685,-	vnější hrana skla
	951-1050					RA 1WR/L		+ povrch + sklo

	Šikmý řez	+ CZK 3839,- k ceně atypického výrobku za každý úkos
	Zvláštní zhotovení	na vyžádání

Povrchy	k ceně stříbrná vysoký lesk	
Další barvy lze objednat přes KermiEXTRA	Kód	Cena
■ černá Soft	3	+ 25%

Příklad objednávky:
RA 1WR 07520 VVK
V = stříbrná vysoký lesk
Y = ESG mléčné SR Opaco s KermiCLEAN

Skla	K ceně ESG čiré s KermiCLEAN	
Další skla lze objednat přes KermiEXTRA.	Kód	Cena
■ ESG mléčné SR Opaco	Y	+ 4426,-
■ ESG barevné šedé sklo	M	+ 40%
■ ESG čiré dekor Stripe 3	D	+ 5310,-
■ ESG čiré dekor Stripe 4	Q	+ 4426,-

KermiEXTRA						Cena v CZK bez DPH I/2022
						Příplatek k ceně sériového výrobku / atypu
Madla	TU1, TU2, PA, ME, GI	3839,-	FI, DI, PE, AT1, AT2, LI, XE2, díry pro vlastní madlo	3839,-		strana 348-353
Pískovaná skla	Dekor Stripe 2, Stripe 4	4426,-	Všechny ostatní Kermi dekory	5310,-	Individuální dekory na poptávku.	strana 354-367
Zrcadlové sklo	Šířka v mm každého výrobku	- 550	6617,-	551-950	11448,-	951-1250 16254,-
Povrchy	k ceně stříbrná vysoký lesk	25%				strana 372-375



Způsoby montáže

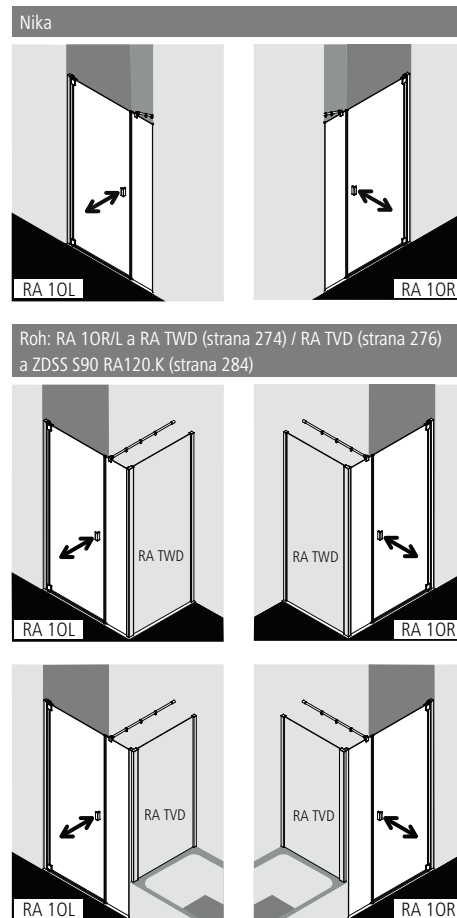

Zaměření + montáž

Informace k zaměření + montáži viz strana 4 - 7

Kermi sprchové kouty jsou určeny k montáži na vaničku resp. podlahu. Při jiném způsobu instalace než na vaničku je třeba zajistit srovnatelné instalační podmínky (spád, utěsnění dle DIN 18534,...).

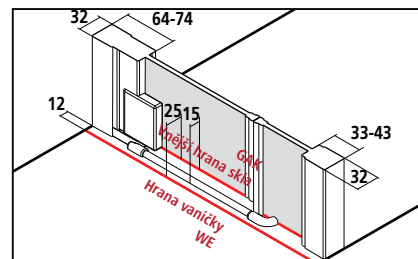

Nastavitelná šířka BV v nice = Hrany vaničky WE
Nastavitelná šířka BV v rohu = Hrany vaničky WE - 12mm

Popis výrobku

- K montáži do niky nebo na straně pevného pole pro kombinaci s s boční stěnou RA TWD / zkrácenou boční stěnou na vanu RA TVD.
- Částečně rámové jednokřídlové dveře otvírají dovnitř i ven, s pevným polem.
- Včetně RAYA stabilizátoru (vnitřní vzpěry) ZDSS VSS RA. Použitím stabilizátoru se zvýší sprchový kout o 24 mm, viz strana 8.
- Bezpečnostní 6 mm sklo dle normy DIN EN 12150, s povrchovou úpravou KermiCLEAN.
- Kvalitní eloxované hliníkové profily, panty a madlo z kvalitní oceli.
- Šířkové vyrovnání v každém stěnovém profilu 10 mm, a k tomu v pantu 20 mm.
- U provedení ve stříbrné matné, madla, panty a spojky v chromu.
- Integrovaný zdvihový mechanismus dveří.
- Spolehlivé utěsnění zajišťují svislá těsnění a magnetické lišty a vodorovné těsnění s okapničkou.
- Lze instalovat s prahovou lištou (výška 6 mm) ●●, nebo bez prahové lišty (bezbariérové) ●●●, viz strana 22-23.
- RAYA splňuje požadavky normy DIN EN 14428 ohledně těsnosti proti odstříkující vodě.
- Součástí dodávky: upevňovací materiál.



RA 10R/L

Sériový výrobek na vaničku a podlahu							Při objednávce vždy uveďte:		
Všechny rozměry jsou v mm a při kolmých stěnách. Při odchylkách podlahy vyšších než 5 mm nedoporučujeme standardní montáž, ale atypické řešení. Možnost dalšího rozšíření pomocí rozšiřovacího profilu ZDSV SV1 RA....K příslušenství strana 284. Výška 1850 mm (RA 10R/L ...18..K) za stejnou cenu jako 2000 mm.							RA 10R = kyvné dveře/panty vpravo RA 10L = kyvné dveře/panty vlevo		
Výška sprchového koutu	Hrana vaničky WE		Vnější hrana skla GAK	Vanička (sedě) Podlaha (modře)	Šířka vstupu	Šířka pevného pole	Číslo výrobku	Cena v CZK bez DPH I/2022	
	v nice / s RA TVD	s RA TWD	s RA TWD						
2000	968-1008	980-1010	955-985	1000	614-634	290-300	RA 10R/L 10020 VPK	23332,-	
	998-1038	1010-1040	985-1015	1000	614-634	320-330	RA 10R/L 10320 VPK		
	1068-1108	1080-1110	1055-1085	1100	614-634	390-400	RA 10R/L 11020 VPK		
	1168-1208	1180-1210	1155-1185	1200	669-689	435-445	RA 10R/L 12020 VPK		
	1198-1238	1210-1240	1185-1215	1200	669-689	465-475	RA 10R/L 12320 VPK		
	1268-1308	1280-1310	1255-1285	1300	669-689	535-545	RA 10R/L 13020 VPK	24638,-	
	1368-1408	1380-1410	1355-1385	1400	769-789	535-545	RA 10R/L 14020 VPK		
	1398-1438	1410-1440	1385-1415	1400	769-789	565-575	RA 10R/L 14320 VPK		
	1468-1508	1480-1510	1455-1485	1500	869-889	535-545	RA 10R/L 15020 VPK		
	1498-1538	1510-1540	1485-1515	1500	869-889	565-575	RA 10R/L 15320 VPK		
1568-1608	1580-1610	1555-1585	1600	869-889	635-645	RA 10R/L 16020 VPK			

Atypické provedení jen podle výkresu							Při objednávce vždy uveďte:		
Všechny rozměry jsou v mm. Nastavitelná šířka atypu v nice + 30 mm / - 10 mm. Nastavitelná šířka atypu v rohu + 20 mm / - 10 mm							RA 10R = kyvné dveře/panty vpravo RA 10L = kyvné dveře/panty vlevo		
Výška sprchového koutu	Hrana vaničky WE max. 2010 u výšky do 2000 max. 1850 u výšky do 2200	Šířka pevného pole	Šířka křídla				Číslo výrobku	Cena v CZK bez DPH I/2022	Objednací údaje
									rozměr = hrana vaničky rozměr = vnější hrana skla Více viz strana 6-7.
do 2000	do 1250	min. 170 / max. 1000	max. 1010				RA 10R/L	27953,-	RA 10R/L
	1251-1650	min. 170 / max. 1000	max. 1010				RA 10R/L	29368,-	+ výška sprchového koutu
	1651-1850	min. 170 / max. 1000	max. 1010				RA 10R/L	30548,-	+ Hrana vaničky / vnější hrana skla
	1851-2010	min. 170 / max. 1000	max. 1010				RA 10R/L	31727,-	
2001-2200	do 1250	min. 170 / max. 1000	max. 1010				RA 10R/L	30312,-	+ šířka pevného pole
	1251-1650	min. 170 / max. 1000	max. 1010				RA 10R/L	31715,-	+ šířka křídla dveří
	1651-1850	min. 170 / max. 1000	max. 1010				RA 10R/L	32894,-	+ povrch + sklo

	Šikmý řez	+ CZK 3839,- k ceně atypického výrobku za každý úkos
	Výřez v pevném poli	+ CZK 3839,- k ceně atypického výrobku za každý výřez
	Zvláštní zhotovení	na vyžádání

Povrchy	k ceně stříbrná vysoký lesk	
Další barvy lze objednat přes KermiEXTRA	Kód	Cena
■ černá Soft	3	+ 25%

Příklad objednávky:
RA 10R 10020 VYK
V = stříbrná vysoký lesk
Y = ESG mléčné SR Opaco s KermiCLEAN

Skla	K ceně ESG čiré s KermiCLEAN	
Další skla lze objednat přes KermiEXTRA.	Kód	Cena
■ ESG mléčné SR Opaco	Y	+ 4426,-
■ ESG barevné šedé sklo	M	+ 40%

KermiEXTRA							Cena v CZK bez DPH I/2022			
							Příplatek k ceně sériového výrobku / atypu			
Madla	TU1, TU2, PA, ME, GI	3839,-	FI, DI, PE, AT1, AT2, LI, XE2, díry pro vlastní madlo	3839,-			strana 348-353			
Pískovaná skla	Dekor Stripe 2, Stripe 4	4426,-	Všechny ostatní Kermi dekory	5310,-	Individuální dekory na poptávku.		strana 354-367			
Zrcadlové sklo	Šířka v mm každého výrobku	- 550	6617,-	551-950	11448,-	951-1250	16254,-	1251-2050	22873,-	strana 368-371
Povrchy	k ceně stříbrná vysoký lesk	25%					strana 372-375			



Způsoby montáže

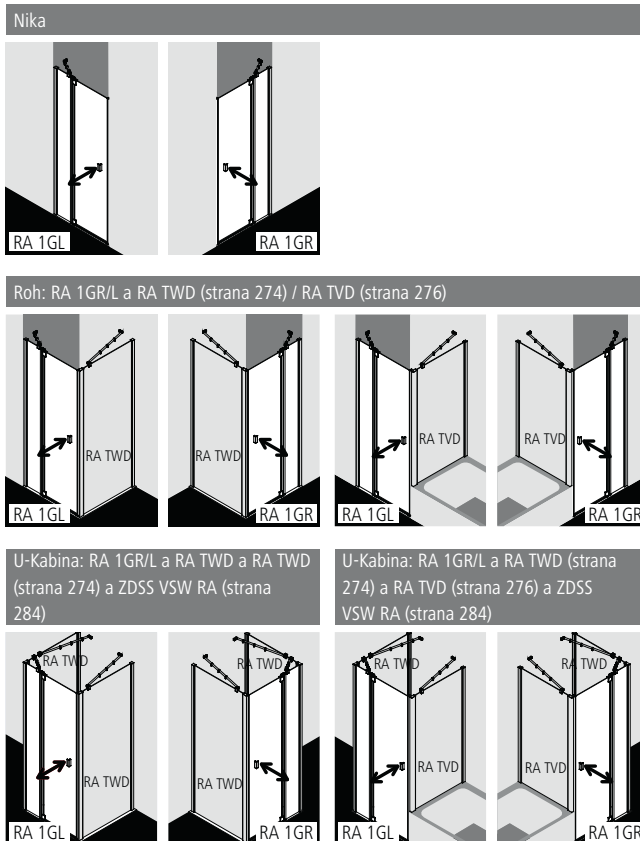

Popis výrobku

- K montáži do niky nebo pro kombinaci s boční stěnou RA TWD / zkrácenou boční stěnou na vanu RA TVD.
- Částečně rámové dveře otvíravé dovnitř i ven, s pevným polem.
- Včetně RAYA stabilizátoru (vnitřní vzpěry) ZDSS VSS RA. Použitím stabilizátoru se zvýší sprchový kout o 24 mm, viz strana 8.
- Bezpečnostní 6 mm sklo dle normy DIN EN 12150, s povrchovou úpravou KermiCLEAN.
- Kvalitní eloxované hliníkové profily, panty a madlo z kvalitní oceli.
- Šířkové vyrovnání v každém stěnovém profilu 10 mm, a k tomu v pantu 20 mm.
- U provedení ve stříbrné matné, madla, panty a spojky v chromu.
- Integrovaný zdvihový mechanismus dveří.
- Spolehlivé utěsnění zajišťují svislá těsnění a magnetické lišty a vodorovné těsnění s okapničkou.
- Lze instalovat s prahovou lištou (výška 6 mm) ●●, nebo bez prahové lišty (bezbariérové) ●●●, viz strana 22-23.
- RAYA splňuje požadavky normy DIN EN 14428 ohledně těsnosti proti odstříkující vodě.
- Součástí dodávky: upevňovací materiál.

Zaměření + montáž

Informace k zaměření + montáži viz strana 4 - 7

Kermi sprchové kouty jsou určeny k montáži na vaničku resp. podlahu. Při jiném způsobu instalace než na vaničku je třeba zajistit srovnatelné instalační podmínky (spád, utěsnění dle DIN 18534,...).

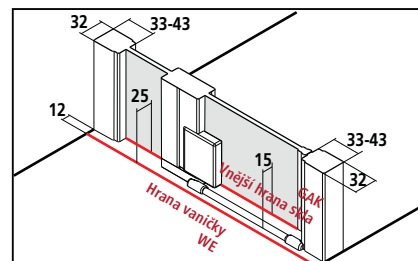

Nastavitelná šířka BV v nice = Hrana vaničky WE
 Nastavitelná šířka BV v rohu = Hrana vaničky WE - 12 mm



RA 1GR/L

Sériový výrobek na vaničku a podlahu							Při objednávce vždy uveďte:			
Všechny rozměry jsou v mm a při kolmých stěnách.							RA 1GR = kyvné dveře/panty vpravo			
Při odchylkách podlahy vyšších než 5 mm nedoporučujeme standardní montáž, ale atypické řešení. Možnost dalšího rozšíření pomocí rozšiřovacího profilu ZDSV SV1 RA...K příslušenství strana 284. Výška 1850 mm (RA 1GR/L ...18..K) za stejnou cenu jako 2000 mm.							RA 1GL = kyvné dveře/panty vlevo			
Výška sprchového koutu	Hrana vaničky WE v nice / s RA TVD	s RA TVD	Vnější hrana skla GAK s RA TVD	Vanička (sedě) Podlaha (modře)	Šířka vstupu	Šířka pevného pole			Číslo výrobku stříbrná vysoký lesk = V ESG čiré s KermiCLEAN = P	Cena v CZK bez DPH I/2022
2000	718-758	730-760	705-735	750	415-435	251-261			RA 1GR/L 07520 VPK	18953,-
	743-783	755-785	730-760	750	415-435	276-286			RA 1GR/L 07820 VPK	
	768-808	780-810	755-785	800	465-485	251-261			RA 1GR/L 08020 VPK	
	793-833	805-835	780-810	800	465-485	276-286			RA 1GR/L 08320 VPK	
	843-883	855-885	830-860	900	515-535	276-286			RA 1GR/L 08820 VPK	
	868-908	880-910	855-885	900	515-535	301-311			RA 1GR/L 09020 VPK	
	893-933	905-935	880-910	900	515-535	326-336			RA 1GR/L 09320 VPK	
	948-988	960-990	935-965	1000	615-635	281-291			RA 1GR/L 09820 VPK	21012,-
	968-1008	980-1010	955-985	1000	615-635	301-311			RA 1GR/L 10020 VPK	
	993-1033	1005-1035	980-1010	1000	615-635	326-336			RA 1GR/L 10320 VPK	
	1068-1108	1080-1110	1055-1085	1100	665-685	351-361			RA 1GR/L 11020 VPK	
	1093-1133	1105-1135	1080-1110	1100	665-685	376-386			RA 1GR/L 11320 VPK	
	1143-1183	1155-1185	1130-1160	1200	665-685	426-436			RA 1GR/L 11820 VPK	23332,-
	1168-1208	1180-1210	1155-1185	1200	665-685	451-461			RA 1GR/L 12020 VPK	
	1193-1233	1205-1235	1180-1210	1200	665-685	476-486			RA 1GR/L 12320 VPK	

Atypické provedení jen podle výkresu				Při objednávce vždy uveďte:				
Všechny rozměry jsou v mm.				RA 1GR = kyvné dveře/panty vpravo				
Nastavitelná šířka atypu v nice + 30 mm / - 10 mm.				RA 1GL = kyvné dveře/panty vlevo				
Nastavitelná šířka atypu v rohu + 20 mm / - 10 mm				rozměr = hrana vaničky rozměr = vnější hrana skla Více viz strana 6-7.				
Výška sprchového koutu	Hrana vaničky WE max. 1650 při výšce 2000 max. 1550 při výšce 2001-2200	Šířka pevného pole	Šířka křídla			Číslo výrobku stříbrná vysoký lesk ESG čiré s KermiCLEAN	Cena v CZK bez DPH I/2022	Objednací údaje
do 2000	do 950	min. 170 / max. 1000	max. 750			RA 1GR/L	25180,-	RA 1GR/L
	951-1250	min. 170 / max. 1000	max. 750			RA 1GR/L	28078,-	+ výška sprchového koutu
	1251-1650	min. 170 / max. 1000	max. 750			RA 1GR/L		+ hrana vaničky / vnější hrana skla
2001-2200	do 950	min. 170 / max. 1000	max. 750			RA 1GR/L	25180,-	+ šířka pevného pole
	951-1250	min. 170 / max. 1000	max. 750			RA 1GR/L	28078,-	+ šířka křídla dveří
	1251-1550	min. 170 / max. 1000	max. 750			RA 1GR/L		+ povrch + sklo

	Šikmý řez	+ CZK 3839,- k ceně atypického výrobku za každý úkos
	Výřez v pevném poli	+ CZK 3839,- k ceně atypického výrobku za každý výřez
	Zvláštní zhotovení	na vyžádání

Povrchy	k ceně stříbrná vysoký lesk	
Další barvy lze objednat přes KermiEXTRA	Kód	Cena
■ černá Soft	3	+ 25%

Příklad objednávky:
RA 1GR 07520 VYK
V = stříbrná vysoký lesk
Y = ESG mléčné SR Opaco s KermiCLEAN

Skla	K ceně ESG čiré s KermiCLEAN	
Další skla lze objednat přes KermiEXTRA.	Kód	Cena
■ ESG mléčné SR Opaco	Y	+ 4426,-
■ ESG barevné šedé sklo	M	+ 40%

KermiEXTRA						Cena v CZK bez DPH I/2022
						Příplatek k ceně sériového výrobku / atypu
Madla	TU1, TU2, PA, ME, GI	3839,-	FI, DI, PE, AT1, AT2, LI, XE2, díry pro vlastní madlo	3839,-		strana 348-353
Pískovaná skla	Dekor Stripe 2, Stripe 4	4426,-	Všechny ostatní Kermi dekory	5310,-	Individuální dekory na poptávku.	strana 354-367
Zrcadlové sklo	Šířka v mm každého výrobku	- 550	6617,-	551-950	11448,-	951-1250 16254,- 1251-2050 22873,-
Povrchy	k ceně stříbrná vysoký lesk	25%				strana 372-375



Způsoby montáže

Nika

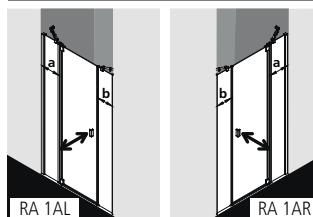

Roh: RA 1AR/L a RA TWD (strana 274) / RA TVD (strana 276) a ZDSS S90 RA120.K (strana 284)

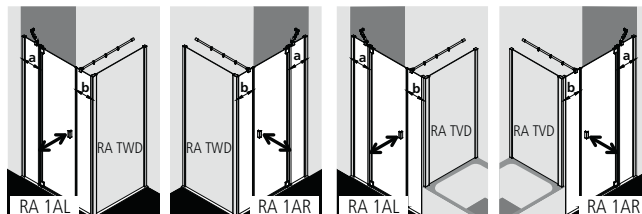

U-Kabina: RA 1AR/L a RA TWD a RA TWD (strana 274) a ZDSS VSW RA und ZDSS S90 RA120.K (strana 284)

U-Kabina: RA 1AR/L a RA TWD (Seite 274) a RA TVD (strana 276) a ZDSS VSW RA a ZDSS S90 RA120.K (strana 284)

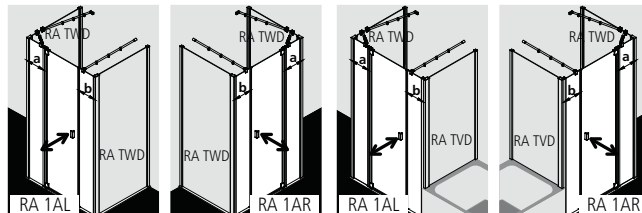

Popis výrobku

- K montáži do niky nebo pro kombinaci s boční stěnou RA TWD / zkrácenou boční stěnou na vanu RA TVD.
- Částečně rámové dveře se dvěma pevnými poli a dveřmi otvíravými dovnitř i ven.
- Včetně dvou RAYA-stabilizátorů (vnitřních vzpěr) ZDSS VSS RA. Použitím stabilizátoru se zvýší sprchový kout o 24 mm, viz strana 8.
- Bezpečnostní 6 mm sklo dle normy DIN EN 12150, s povrchovou úpravou KermiCLEAN.
- Kvalitní eloxované hliníkové profily, panty a madlo z kvalitní oceli.
- Šířkové vyrovnání v každém stěnovém profilu 10 mm, a k tomu v pantu 20 mm.
- U provedení ve stříbrné matné, madla, panty a spojky v chromu.
- Integrovaný zdvihový mechanismus dveří.
- Spolehlivé utěsnění zajišťují svislá těsnění a magnetické lišty a vodorovné těsnění s okapničkou.
- Lze instalovat s prahovou lištou (výška 6 mm) ●●, nebo bez prahové lišty (bezbariérové) ●●●, viz strana 22-23.
- RAYA splňuje požadavky normy DIN EN 14428 ohledně těsnosti proti odstříkující vodě.
- Součástí dodávky: upevňovací materiál.

Zaměření + montáž

Informace k zaměření + montáži viz strana 4 - 7

Kermi sprchové kouty jsou určeny k montáži na vaničku resp. podlahu. Při jiném způsobu instalace než na vaničku je třeba zajistit srovnatelné instalační podmínky (spád, utěsnění dle DIN 18534,...).

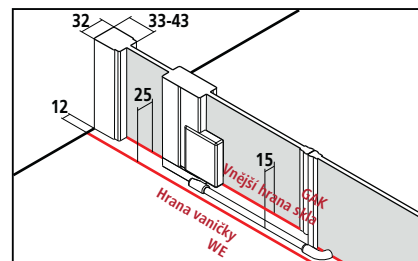

Nastavitelná šířka BV v nice = Hrana vaničky WE

Nastavitelná šířka BV v rohu = Hrana vaničky WE - 12 mm



RA 1AR/L

Sériový výrobek na vaničku a podlahu										Při objednávce vždy uveďte:	
Všechny rozměry jsou v mm a při kolmých stěnách. Při odchylkách podlahy vyšších než 5 mm nedoporučujeme standardní montáž, ale atypické řešení. Možnost dalšího rozšíření pomocí rozšiřovacího profilu ZDSV SV1 RA....K příslušenství strana 284. Výška 1850 mm (RA 1AR/L ...18..K) za stejnou cenu jako 2000 mm.										RA 1AR = kyvné dveře/panty vpravo RA 1AL = kyvné dveře/panty vlevo	
Výška sprchového koutu	Hrana vaničky WE v nice / s RA TVD	s RA TWD	Vnější hrana skla GAK s RA TWD	Vanička (sedě) Podlaha (modře)	Šířka vstupu	Šířka pevného pole a	Šířka pevného pole b			Číslo výrobku stříbrná vysoký lesk = V ESG čiré s KermiCLEAN = P	Cena v CZK bez DPH I/2022
2000	968-1008	980-1010	955-985	1000	465-485	251-261	235-245			RA 1AR/L 10020 VPK	24638,-
	998-1038	1010-1040	985-1015	1000	465-485	251-261	265-275			RA 1AR/L 10320 VPK	
	1068-1108	1080-1110	1055-1085	1100	515-535	251-261	285-295			RA 1AR/L 11020 VPK	
	1168-1208	1180-1210	1155-1185	1200	515-535	301-311	335-345			RA 1AR/L 12020 VPK	
	1198-1238	1210-1240	1185-1215	1200	515-535	301-311	365-375			RA 1AR/L 12320 VPK	
	1268-1308	1280-1310	1255-1285	1300	615-635	301-311	335-345			RA 1AR/L 13020 VPK	25334,-
	1368-1408	1380-1410	1355-1385	1400	665-685	301-311	385-395			RA 1AR/L 14020 VPK	
	1398-1438	1410-1440	1385-1415	1400	665-685	301-311	415-425			RA 1AR/L 14320 VPK	
	1468-1508	1480-1510	1455-1485	1500	665-685	351-361	435-445			RA 1AR/L 15020 VPK	27787,-
	1498-1538	1510-1540	1485-1515	1500	665-685	351-361	465-475			RA 1AR/L 15320 VPK	
1568-1608	1580-1610	1555-1585	1600	665-685	351-361	535-545			RA 1AR/L 16020 VPK		

Atypické provedení jen podle výkresu										Při objednávce vždy uveďte:		
Všechny rozměry jsou v mm. Nastavitelná šířka atypu v nice + 30 mm / - 10 mm. Nastavitelná šířka atypu v rohu + 20 mm / - 10 mm										RA 1AR = kyvné dveře/panty vpravo RA 1AL = kyvné dveře/panty vlevo		
Výška sprchového koutu	Hrana vaničky WE max. 2550 u výšky do 2000 max. 2250 u výšky do 2200	Šířka pevného pole	Šířka křídla							Číslo výrobku stříbrná vysoký lesk ESG čiré s KermiCLEAN	Cena v CZK bez DPH I/2022	Objednací údaje
do 2000	do 1250	min. 170 / max. 1000	max. 710							RA 1AR/L	29592,-	RA 1AR/L
	1251-1650	min. 170 / max. 1000	max. 710							RA 1AR/L	30406,-	+ výška sprchového koutu
	1651-2050	min. 170 / max. 1000	max. 710							RA 1AR/L	32977,-	+ hrana vaničky / vnější hrana skla
	2051-2450	min. 170 / max. 1000	max. 710							RA 1AR/L	35517,-	+ šířka pevného pole
	2450-2550	min. 170 / max. 1000	max. 710							RA 1AR/L	38119,-	
2001-2200	do 1250	min. 170 / max. 1000	max. 710							RA 1AR/L	31951,-	+ šířka křídla dveří
	1251-1650	min. 170 / max. 1000	max. 710							RA 1AR/L	32907,-	+ povrch
	1651-2050	min. 170 / max. 1000	max. 710							RA 1AR/L	36162,-	+ sklo
	2051-2250	min. 170 / max. 1000	max. 710							RA 1AR/L	40690,-	

	Šikmý řez	+ CZK 3839,- k ceně atypického výrobku za každý úkos
	Výřez v pevném poli	+ CZK 3839,- k ceně atypického výrobku za každý výřez
	Zvláštní zhotovení	na vyžádání

Povrchy	k ceně stříbrná vysoký lesk	
Další barvy lze objednat přes KermiEXTRA	Kód	Cena
■ černá Soft	3	+ 25%

Příklad objednávky:
RA 1AR 10020 VYK
 V = stříbrná vysoký lesk
 Y = ESG mléčné SR Opaco s KermiCLEAN

Skla	K ceně ESG čiré s KermiCLEAN	
Další skla lze objednat přes KermiEXTRA.	Kód	Cena
■ ESG mléčné SR Opaco	Y	+ 4426,-
■ ESG barevné šedé sklo	M	+ 40%

KermiEXTRA										Cena v CZK bez DPH I/2022 Příplatek k ceně sériového výrobku / atypu		
Madla	TU1, TU2, PA, ME, GI	3839,-	FI, DI, AT1, AT2, RA, LI, XE2, díry pro vlastní madlo	3839,-							strana 348-353	
Pískovaná skla	Dekor Stripe 2, Stripe 4	4426,-	Všechny ostatní Kermi dekory	5310,-	Individuální dekory na poptávku.						strana 354-367	
Zrcadlové sklo	Šířka v mm každého výrobku	- 550	6617,-	551-950	11448,-	951-1250	16254,-	1251-2050	22873,-	od 2051	29491,-	strana 368-371
Povrchy	k ceně stříbrná vysoký lesk		25%								strana 372-375	



Způsoby montáže

Nika

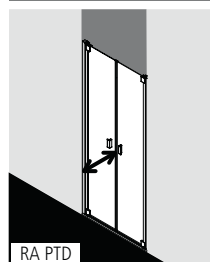

Roh: RA PTD a RA TWD (strana 274) / RA TVD (strana 276)

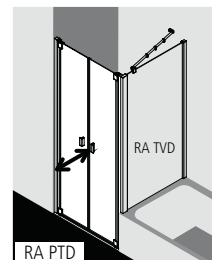
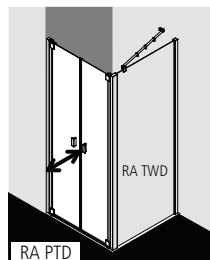

RA PTD větší než 1400 mm (hrana vaničky) nelze dodat

U-Kabina: RA PTD a RA TWD a RA TWD (strana 274) / RA TWD a RA TVD (strana 276)

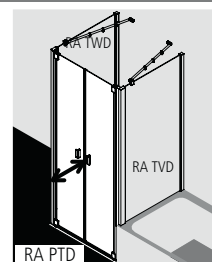
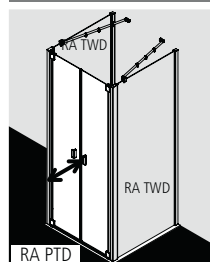

RA PTD větší než 1000 mm (hrana vaničky) nelze dodat

Popis výrobku

- K montáži do niky nebo pro kombinaci s boční stěnou RA TWD / zkrácenou boční stěnou na vanu RA TVD.
- Částečně rámové dvoukřídlé dveře, otvíravé dovnitř i ven.
- Bezpečnostní 6 mm sklo dle normy DIN EN 12150, s povrchovou úpravou KermiCLEAN.
- Kvalitní eloxované hliníkové profily, panty a madlo z kvalitní oceli.
- Šířkové vyrovnání v každém stěnovém profilu 10 mm, a k tomu v pantu 20 mm.
- U provedení ve stříbrné matné, madla, panty a spojky v chromu.
- Integrovaný zdvihový mechanismus dveří.
- Spolehlivé utěsnění zajišťující svislá těsnění a magnetické lišty a vodorovné těsnění s okapničkou.
- Lze instalovat s prahovou lištou (výška 6 mm) ●●, nebo bez prahové lišty (bezbariérové) ●●●, viz strana 22-23.
- RAYA splňuje požadavky normy DIN EN 14428 ohledně těsnosti proti odstříkující vodě.
- Součástí dodávky: upevňovací materiál.

Zaměření + montáž

Informace k zaměření + montáži viz strana 4 - 7

Kermi sprchové kouty jsou určeny k montáži na vaničku resp. podlahu. Při jiném způsobu instalace než na vaničku je třeba zajistit srovnatelné instalační podmínky (spád, utěsnění dle DIN 18534,...).

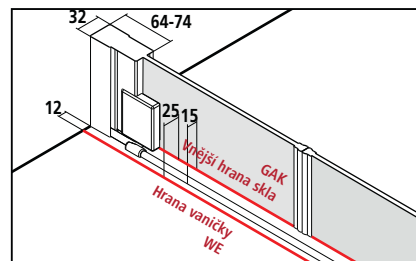

Nastavitelná šířka BV v nice = Hrana vaničky WE

Nastavitelná šířka BV v rohu = Hrana vaničky WE - 12 mm



RA PTD

Sériový výrobek na vaničku a podlahu
 Všechny rozměry jsou v mm a při kolmých stěnách.
 Při odchylkách podlahy vyšších než 5 mm nedoporučujeme standardní montáž, ale atypické řešení. Možnost dalšího rozšíření pomocí rozšiřovacího profilu ZDSV SV1 RA...K příslušenství strana 284.
 Výška 1850 mm (RA PTD ...18..K) za stejnou cenu jako 2000 mm.

Výška sprchového koutu	Hrana vaničky WE		Vnější hrana skla GAK s RA TWD	Vanička (šedě) Podlaha (modře)	Šířka vstupu					Číslo výrobku stříbrná vysoký lesk = V ESG čiré s KermiCLEAN = P	Cena v CZK bez DPH I/2022	
	v nice / s RA TVD	s RA TWD										
2000	708-768	720-770	695-745	750	580-620					RA PTD 07520 VPK	18953,-	
	743-803	755-805	730-780	750	615-655					RA PTD 07820 VPK		
	758-818	770-820	745-795	800	630-670					RA PTD 08020 VPK		
	793-853	805-855	780-830	800	665-705					RA PTD 08320 VPK		
	858-918	870-920	845-895	900	730-770					RA PTD 09020 VPK		
	893-953	905-955	880-930	900	765-805					RA PTD 09320 VPK		
	958-1018	970-1020	945-995	1000	830-870					RA PTD 10020 VPK		21012,-
	993-1053	1005-1055	980-1030	1000	865-905					RA PTD 10320 VPK		
	1058-1118	1070-1120	1045-1095	1100	930-970					RA PTD 11020 VPK		
	1093-1153	1105-1155	1080-1130	1100	965-1005					RA PTD 11320 VPK		
	1158-1218	1170-1220	1145-1195	1200	1030-1070					RA PTD 12020 VPK		23332,-
1193-1253	1205-1255	1180-1230	1200	1065-1105					RA PTD 12320 VPK			

Atypické provedení jen podle výkresu
 Všechny rozměry jsou v mm.
 Nastavitelná šířka atypu v nice + 40 mm / - 20 mm.
 Nastavitelná šířka atypu v rohu + 40 mm / - 10 mm

Při objednávce vždy uveďte:
 rozměr = hrana vaničky
 rozměr = vnější hrana skla
 Více viz strana 6-7.

Výška sprchového koutu	Hrana vaničky WE max. 1850	Šířka každého křídla (v nice) v rohu max. 700 v U-kabině max. 500					Číslo výrobku stříbrná vysoký lesk ESG čiré s Kermi-CLEAN	Cena v CZK bez DPH I/2022	Objednací údaje
do 2000	do 950	max. 1010					RA PTD	25180,-	RA PTD
	951-1250	max. 1010					RA PTD	28078,-	+ výška sprchového koutu
	1251-1650	max. 1010					RA PTD		+ Hrana vaničky / vnější hrana skla
	1651-1850	max. 1010					RA PTD		
2001-2200	do 950	max. 1010					RA PTD	25180,-	+ šířka křídla dveří
	951-1250	max. 1010					RA PTD	28078,-	+ povrch
	1251-1650	max. 1010					RA PTD		+ sklo
	1651-1850	max. 1010					RA PTD		

	Šikmý řez	+ CZK 3839,- k ceně atypického výrobku (každý úkos) dle technických možností
	Zvláštní zhotovení	na vyžádání

Povrchy	k ceně stříbrná vysoký lesk	
	Kód	Cena
Další barvy lze objednat přes KermiEXTRA		
■ černá Soft	3	+ 25%

Příklad objednávky:
 RA PTD 07520 VYK
 V = stříbrná vysoký lesk
 Y = ESG mléčné SR Opaco s KermiCLEAN

Skla	K ceně ESG čiré s KermiCLEAN	
	Kód	Cena
Další skla lze objednat přes KermiEXTRA.		
■ ESG mléčné SR Opaco	Y	+ 4426,-
■ ESG barevné šedé sklo	M	+ 40%
■ ESG čiré dekor Stripe 3	D	+ 5310,-
■ ESG čiré dekor Stripe 4	Q	+ 4426,-

KermiEXTRA

Cena v CZK bez DPH I/2022
 Příplatek k ceně sériového výrobku / atypu

Madla (1 kompletní madlo vnitřní a vnější) TU1, TU2, PA, ME, GI	3839,-	FI, DI, PE, AT1, AT2, LI, XE2, díry pro vlastní madlo	3839,-	strana 348-353		
Pískovaná skla Dekor Stripe 2, Stripe 4	4426,-	Všechny ostatní Kermi dekory	5310,-	Individuální dekory na poptávku. strana 354-367		
Zrcadlové sklo Šířka v mm každého výrobku	- 550	6617,-	551-950 11448,-	951-1250 16254,-	1251-2050 22873,-	strana 368-371
Povrchy k ceně stříbrná vysoký lesk	25%			strana 372-375		



Způsoby montáže

Níka

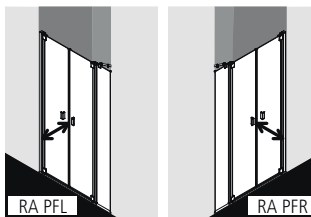

Roh: RA PFR/L a RA TWD (strana 274) / RA TVD (strana 276) a ZDSS VSW RA (strana 284)

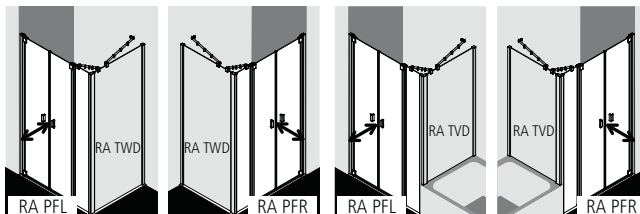

RA PFR/L šířka kyvných dveří max. 1400 mm.

U-Kabina: RA PFR/L a RA TWD a RA TWD (strana 274) a ZDSS VSW RA (strana 284)

U-Kabina: RA PFR/L a RA TWD (strana 274) a RA TVD (strana 276) a ZDSS VSW RA (strana 284)

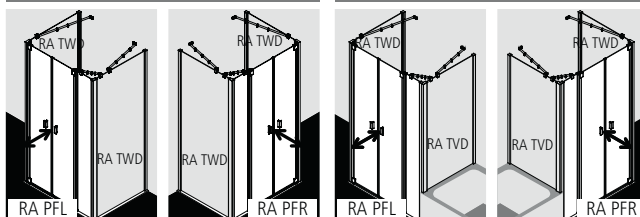

RA PFR/L šířka kyvných dveří max. 1000 mm.

Popis výrobku

- K montáži do niky nebo pro kombinaci s boční stěnou RA TWD / zkrácenou boční stěnou na vanu RA TVD.
- Částečně rámové dveře se dvěma křídly otvíravými dovnitř i ven a s pevným polem.
- Včetně RAYA stabilizátoru (vnitřní vzpěry) ZDSS VSS RA. Použitím stabilizátoru se zvýší sprchový kout o 24 mm, viz strana 8.
- Bezpečnostní 6 mm sklo dle normy DIN EN 12150, s povrchovou úpravou KermiCLEAN.
- Kvalitní eloxované hliníkové profily, panty a madla z kvalitní oceli.
- Šířkové vyrovnání v každém stěnovém profilu 10 mm, a k tomu v pantu 20 mm.
- U provedení ve stříbrné matné, madla, panty a spojky v chromu.
- Integrovaný zdvihový mechanismus dveří.
- Spolehlivé utěsnění zajišťující vsivlá těsnění a magnetické lišty a vodorovné těsnění s okapničkou.
- Lze instalovat s prahovou lištou (výška 6 mm) ●●, nebo bez prahové lišty (bezbariérové) ●●●, viz strana 22-23.
- RAYA splňuje požadavky normy DIN EN 14428 ohledně těsnosti proti odstříkující vodě.
- Součástí dodávky: upevňovací materiál.

Zaměření + montáž

Informace k zaměření + montáži viz strana 4 - 7

Kermi sprchové kouty jsou určeny k montáži na vaničku resp. podlahu. Při jiném způsobu instalace než na vaničku je třeba zajistit srovnatelné instalační podmínky (spád, utěsnění dle DIN 18534,...).

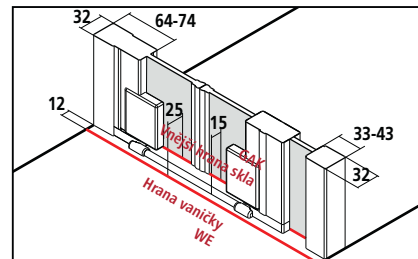

Nastavitelná šířka BV v nice = Hrana vaničky WE
 Nastavitelná šířka BV v rohu = Hrana vaničky WE - 12 mm



RA PFR/L

Sériový výrobek na vaničku a podlahu							Při objednávce vždy uveďte:				
Všechny rozměry jsou v mm a při kolmých stěnách.							RA PFR = s panty vpravo				
Při odchylkách podlahy vyšších než 5 mm nedoporučujeme standardní montáž, ale atypické řešení. Možnost dalšího rozšíření pomocí rozšiřovacího profilu ZDSV SV1 RA...K příslušenství strana 284. Výška 1850 mm (RA PFR/L ...18..K) za stejnou cenu jako 2000 mm.							RA PFL = s panty vlevo				
Výška sprchového koutu	Hrana vaničky WE v nice / s RA TVD	s RA TWD	Vnější hrana skla GAK s RA TWD	Vanička (sedě) Podlaha (modře)	Šířka vstupu	Šířka pevného pole				Číslo výrobku stříbrná vysoký lesk = V ESG čiré s KermiCLEAN = P	Cena v CZK bez DPH I/2022
2000	1158-1218	1170-1220	1145-1195	1200	730-770	347-357				RA PFR/L 12020 VPK	24638,-
	1198-1258	1210-1260	1185-1235	1200	730-770	387-397				RA PFR/L 12320 VPK	
	1258-1318	1270-1320	1245-1295	1300	830-870	347-357				RA PFR/L 13020 VPK	
	1358-1418	1370-1420	1345-1395	1400	830-870	447-457				RA PFR/L 14020 VPK	
	1398-1458	1410-1460	1385-1435	1400	830-870	487-497				RA PFR/L 14320 VPK	
	1458-1518	1470-1520	1445-1495	1500	930-970	447-457				RA PFR/L 15020 VPK	
	1498-1558	1510-1560	1485-1535	1500	930-970	487-497				RA PFR/L 15320 VPK	
	1558-1618	1570-1620	1545-1595	1600	930-970	547-557				RA PFR/L 16020 VPK	
	1658-1718	1670-1720	1645-1695	1700	1030-1070	547-557				RA PFR/L 17020 VPK	
	1758-1818	1770-1820	1745-1795	1800	1030-1070	647-657				RA PFR/L 18020 VPK	
1798-1858	1810-1860	1785-1835	1800	1230-1270	487-497				RA PFR/L 18320 VPK		

Atypické provedení jen podle výkresu						Při objednávce vždy uveďte:				
Všechny rozměry jsou v mm.						RA PFR = s panty vpravo				
Nastavitelná šířka atypu v nice + 40 mm / - 20 mm.						RA PFL = s panty vlevo				
Nastavitelná šířka atypu v rohu + 40 mm / - 10 mm						rozměr = hrana vaničky rozměr = vnější hrana skla Více viz strana 6-7.				
Výška sprchového koutu	Hrana vaničky WE max. 1850	Šířka pevného pole	Šířka každého křídla v nice v rohu max. 700 v U-kabině max. 500	Šířka kyvných dveří v nice				Číslo výrobku stříbrná vysoký lesk ESG čiré s KermiCLEAN	Cena v CZK bez DPH I/2022	Objednací údaje
do 2000	do 1450	min 170 / max. 1000	max. 710	max. 1420				RA PFR/L	29592,-	RA PFR/L
	1451-1650	min 170 / max. 1000	max. 710	max. 1420				RA PFR/L	30406,-	+ výška sprchového koutu
	1651-1850	min 170 / max. 1000	max. 710	max. 1420				RA PFR/L	32977,-	+ hrana vaničky / vnější hrana skla
2001-2200	do 1450	min 170 / max. 1000	max. 710	max. 1420				RA PFR/L	31951,-	+ šířka pevného pole
	1451-1650	min 170 / max. 1000	max. 710	max. 1420				RA PFR/L	32907,-	+ šířka křídla dveří
	1651-1850	min 170 / max. 1000	max. 710	max. 1420				RA PFR/L	36162,-	+ povrch + sklo

	Šikmý řez v pevném poli	+ CZK 3839,- k ceně atypického výrobku za každý úkos
	Výřez v pevném poli	+ CZK 3839,- k ceně atypického výrobku za každý výřez
	Zvláštní zhotovení	na vyžádání

Povrchy	k ceně stříbrná vysoký lesk	
Další barvy lze objednat přes KermiEXTRA	Kód	Cena
■ černá Soft	3	+ 25%

Příklad objednávky:
RA PFR 12020 VYK
V = stříbrná vysoký lesk
Y = ESG mléčné SR Opaco s KermiCLEAN

Skla	K ceně ESG čiré s KermiCLEAN	
Další skla lze objednat přes KermiEXTRA.	Kód	Cena
■ ESG mléčné SR Opaco	Y	+ 4426,-
■ ESG barevné šedé sklo	M	+ 40%

KermiEXTRA		Cena v CZK bez DPH I/2022	
		Příplatek k ceně sériového výrobku / atypu	
Madla (1 kompletní madlo vnitřní a vnější)	TU1, TU2, PA, ME, GI	3839,-	FI, DI, PE, AT1, AT2, LI, XE2, díry pro vlastní madlo 3839,- strana 348-353
Pískovaná skla	Dekor Stripe 2, Stripe 4	4426,-	Všechny ostatní Kermi dekory 5310,- Individuální dekory na požádání. strana 354-367
Zrcadlové sklo	Šířka v mm každého výrobku	- 550 6617,- 551-950 11448,- 951-1250 16254,- 1251-2050 22873,-	strana 368-371
Povrchy	k ceně stříbrná vysoký lesk	25%	strana 372-375



Způsoby montáže

Nika

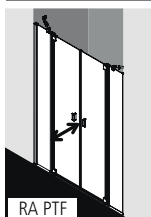

Roh: RA PTF a RA TWD (strana 274) / RA TVD (strana 276) a ZDSS VSW RA (strana 284)

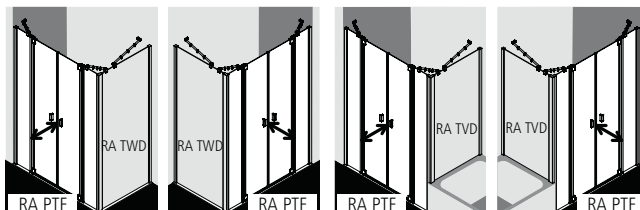

U-Kabina: RA PTF a RA TWD a RA TWD (strana 274) a 2x ZDSS VSW RA (strana 284)

U-Kabina: RA PTF a RA TWD (strana 274) a RA TVD (strana 276) a 2x ZDSS VSW RA (strana 284)

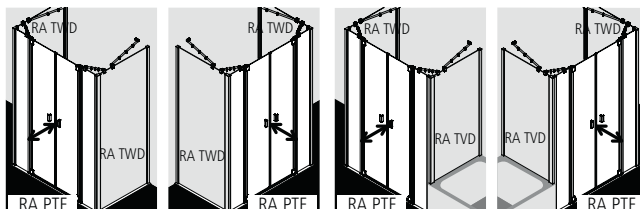

Popis výrobku

- K montáži do niky nebo pro kombinaci s boční stěnou RA TWD / zkrácenou boční stěnou na vanu RA TVD.
- Částečně rámové dveře se dvěma křídly, otvírání dovnitř i ven, se dvěma pevnými poli.
- Včetně dvou RAYA-stabilizátorů (vnitřních vzpěr) ZDSS VSS RA. Použitím stabilizátoru se zvýší sprchový kout o 24 mm, viz strana 8.
- Bezpečnostní 6 mm sklo dle normy DIN EN 12150, s povrchovou úpravou KermiCLEAN.
- Kvalitní eloxované hliníkové profily, panty a madlo z kvalitní oceli.
- Šířkové vyrovnání v každém stěnovém profilu 10 mm, a k tomu v pantu 20 mm.
- U provedení ve stříbrné matné, madla, panty a spojky v chromu.
- Integrovaný zdvihový mechanismus dveří.
- Spolehlivé utěsnění zajišťují svislá těsnění a magnetické lišty a vodorovné těsnění s okapničkou.
- Lze instalovat s prahovou lištou (výška 6 mm) ●●, nebo bez prahové lišty (bezbariérové) ●●●, viz strana 22-23.
- RAYA splňuje požadavky normy DIN EN 14428 ohledně těsnosti proti odstříkující vodě.
- Součástí dodávky: upevňovací materiál.

Zaměření + montáž

Informace k zaměření + montáži viz strana 4 - 7

Kermi sprchové kouty jsou určeny k montáži na vaničku resp. podlahu. Při jiném způsobu instalace než na vaničku je třeba zajistit srovnatelné instalační podmínky (spád, utěsnění dle DIN 18534,...).

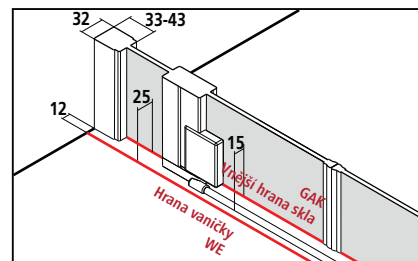

Nastavitelná šířka BV v nice = Hrana vaničky WE

Nastavitelná šířka BV v rohu = Hrana vaničky WE - 12 mm



RA PTF

Sériový výrobek na vaničku a podlahu												
Všechny rozměry jsou v mm a při kolmých stěnách. Při odchylkách podlahy vyšších než 5 mm nedoporučujeme standardní montáž, ale atypické řešení. Možnost dalšího rozšíření pomocí rozšiřovacího profilu ZDSV SV1 RA...K příslušenství strana 284. Výška 1850 mm (RA PTF ...18..K) za stejnou cenu jako 2000 mm.												
Výška sprchového koutu	Hrana vaničky WE		Vnější hrana skla GAK	Vanička (šedě) Podlaha (modře)	Šířka vstupu	Šířka pevného pole				Číslo výrobku	Cena v CZK bez DPH I/2022	
	v nice / s RA TVD	s RA TWD	s RA TWD							stříbrná vysoký lesk = V ESG čiré s KermiCLEAN = P		
2000	1158-1218	1170-1220	1145-1195	1200	630-670	247-257				RA PTF 12020 VPK	29291,-	
	1198-1258	1210-1260	1185-1235	1200	630-670	267-277				RA PTF 12320 VPK		
	1258-1318	1270-1320	1245-1295	1300	730-770	247-257				RA PTF 13020 VPK		
	1358-1418	1370-1420	1345-1395	1400	730-770	297-307				RA PTF 14020 VPK		
	1398-1458	1410-1460	1385-1435	1400	730-770	317-327				RA PTF 14320 VPK	32830,-	
	1458-1518	1470-1520	1445-1495	1500	830-870	297-307				RA PTF 15020 VPK		
	1498-1558	1510-1560	1485-1535	1500	830-870	317-327				RA PTF 15320 VPK		
	1558-1618	1570-1620	1545-1595	1600	830-870	347-357				RA PTF 16020 VPK		
	1658-1718	1670-1720	1645-1695	1700	930-970	347-357				RA PTF 17020 VPK		35189,-
	1758-1818	1770-1820	1745-1795	1800	1030-1070	347-357				RA PTF 18020 VPK		
	1798-1858	1810-1860	1785-1835	1800	1030-1070	367-377				RA PTF 18320 VPK		

Atypické provedení jen podle výkresu						Při objednávce vždy uveďte:					
Všechny rozměry jsou v mm. Nastavitelná šířka atypu v nice + 40 mm / - 20 mm. Nastavitelná šířka atypu v rohu + 40 mm / - 10 mm						rozměr = hrana vaničky rozměr = vnější hrana skla Více viz strana 6-7.					
Výška sprchového koutu	Hrana vaničky WE max. 2050	Šířka pevného pole	Šířka každého křídla	Šířka kovaných dveří					Číslo výrobku	Cena v CZK bez DPH I/2022	Objednací údaje
											RA PTF
do 2000	do 1450	min 170 / max. 1000	max. 710	max. 1420					RA PTF	37750,-	RA PTF
	1451-1650	min 170 / max. 1000	max. 710	max. 1420					RA PTF	39360,-	+ výška sprchového koutu
	1651-2050	min 170 / max. 1000	max. 710	max. 1420					RA PTF	41621,-	+ Hrana vaničky / vnější hrana skla
2001-2200	do 1450	min 170 / max. 1000	max. 710	max. 1420					RA PTF	41034,-	+ šířka pevného pole
	1451-1650	min 170 / max. 1000	max. 710	max. 1420					RA PTF	42782,-	+ šířka křídla dveří
	1651-2050	min 170 / max. 1000	max. 710	max. 1420					RA PTF	45241,-	+ povrch + sklo

	Šikmý řez v pevném poli	+ CZK 3839,- k ceně atypického výrobku za každý úkos
	Výřez v pevném poli	+ CZK 3839,- k ceně atypického výrobku za každý výřez
	Zvláštní zhotovení	na vyžádání

Povrchy	k ceně stříbrná vysoký lesk	
Další barvy lze objednat přes KermiEXTRA	Kód	Cena
■ černá Soft	3	+ 25%

Příklad objednávky:
RA PTF 12020 VYK
V = stříbrná vysoký lesk
Y = ESG mléčné SR Opaco s KermiCLEAN

Skla	K ceně ESG čiré s KermiCLEAN	
Další skla lze objednat přes KermiEXTRA.	Kód	Cena
■ ESG mléčné SR Opaco	Y	+ 4426,-
■ ESG barevné šedé sklo	M	+ 40%

KermiEXTRA		Cena v CZK bez DPH I/2022	
		Příplatek k ceně sériového výrobku / atypu	
Madla (1 kompletní madlo vnitřní a vnější)	TU1, TU2, PA, ME, GI	3839,-	FI, DI, PE, AT1, AT2, LI, XE2, díry pro vlastní madlo 3839,-
Pískovaná skla	Dekor Stripe 2, Stripe 4	4426,-	Všechny ostatní Kermi dekory 5310,- Individuální dekory na poptávku.
Zrcadlové sklo	Šířka v mm každého výrobku	- 550 6617,-	551-950 11448,- 951-1250 16254,- 1251-2050 22873,-
Povrchy	k ceně stříbrná vysoký lesk	25%	strana 372-375



Způsoby montáže

Roh: RA 1KR/L a RA TOR/L (strana 270) / RA TBR/L (strana 272)

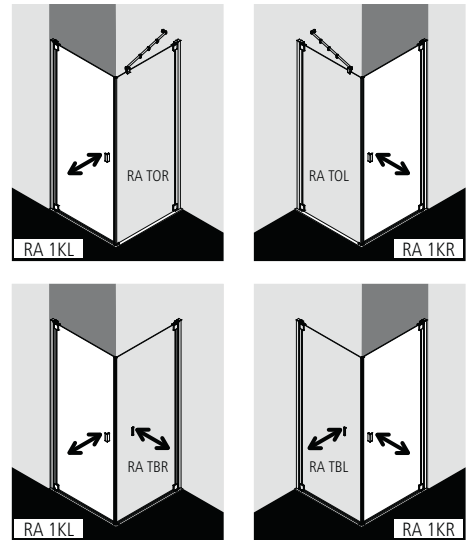

Popis výrobku

- Pro kombinaci s boční stěnou RA TOR/L na straně dovírání / RA TBR/L otvírací boční stěnou.
- Částečně rámové provedení dveří, otvíravé dovnitř i ven.
- Bezpečnostní 6 mm sklo dle normy DIN EN 12150, s povrchovou úpravou KermiCLEAN.
- Kvalitní eloxované hliníkové profily, panty a madlo z kvalitní oceli.
- Šířkové vyrovnání v každém stěnovém profilu 10 mm, a k tomu v pantu 20 mm.
- U provedení ve stříbrné matné, madla, panty a spojky v chromu.
- Integrovaný zdvihový mechanismus dveří.
- Svislá těsnění, magnetické lišty a vodorovné těsnění s okapničkou.
- Lze instalovat s prahovou lištou (výška 6 mm) ●●, nebo bez prahové lišty (bezbariérové) ●●●, viz strana 22-23.
- RAYA splňuje požadavky normy DIN EN 14428 ohledně těsnosti proti odstříkující vodě.
- Součástí dodávky: upevňovací materiál.

Zaměření + montáž

Informace k zaměření + montáži viz strana 4 - 7

Kermi sprchové kouty jsou určeny k montáži na vaničku resp. podlahu. Při jiném způsobu instalace než na vaničku je třeba zajistit srovnatelné instalační podmínky (spád, utěsnění dle DIN 18534,...).

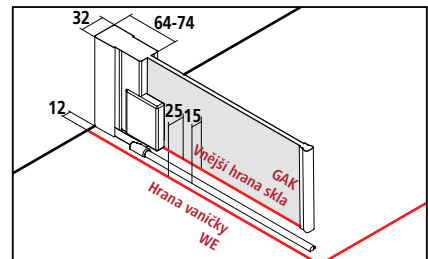

Nastavitelná šířka BV = Hrana vaničky WE - 10mm



RA 1KR/L

Sériový výrobek na vaničku a podlahu					Při objednávce vždy uveďte:				
Všechny rozměry jsou v mm a při kolmých stěnách. Při odchylkách podlahy vyšších než 5 mm nedoporučujeme standardní montáž, ale atypické řešení. Možnost dalšího rozšíření pomocí rozšiřovacího profilu ZDSV SV1 RA...K příslušenství strana 284. Výška 1850 mm (RA 1KR/L ...18...K) za stejnou cenu jako 2000 mm.					RA 1KR = kyvné dveře/panty vpravo RA 1KL = kyvné dveře/panty vlevo				
Výška sprchového koutu	Hrana vaničky WE s RA TOR/L / s RA TBR/L	Vnější hrana skla GAK s RA TOR/L / s RA TBR/L	Vanička (šedě) Podlaha (modře)	Šířka vstupu				Číslo výrobku stříbrná vysoký lesk = V ESG čiré s KermiCLEAN = P	Cena v CZK bez DPH I/2022
2000	730-760	705-735	750	626-646				RA 1KR/L 07520 VPK	17214,-
	755-785	730-760	750	651-671				RA 1KR/L 07820 VPK	
	780-810	755-785	800	676-696				RA 1KR/L 08020 VPK	
	805-835	780-810	800	701-721				RA 1KR/L 08320 VPK	
	880-910	855-885	900	776-796				RA 1KR/L 09020 VPK	
	905-935	880-910	900	801-821				RA 1KR/L 09320 VPK	
	980-1010	955-985	1000	876-896				RA 1KR/L 10020 VPK	19017,-
1005-1035	980-1010	1000	901-921				RA 1KR/L 10320 VPK		

Atypické provedení jen podle výkresu					Při objednávce vždy uveďte:					
Všechny rozměry jsou v mm. Nastavitelná šířka atypu v rohu + 20 mm / - 10 mm					RA 1KR = kyvné dveře/panty vpravo RA 1KL = kyvné dveře/panty vlevo					
Výška sprchového koutu	Hrana vaničky WE max. 1050							Číslo výrobku stříbrná vysoký lesk ESG čiré s Kermi-CLEAN	Cena v CZK bez DPH I/2022	Objednací údaje
do 2000	do 950							RA 1KR/L	22685,-	RA 1KR/L + výška sprchového koutu + hrana vaničky / vnější hrana skla + povrch + sklo
	951-1050							RA 1KR/L		
2001-2200	do 950							RA 1KR/L	23393,-	
	951-1050							RA 1KR/L		

	Šikmý řez	+ CZK 3839,- k ceně atypického výrobku za každý úkos
	Zvláštní zhotovení	na vyžádání

Povrchy	k ceně stříbrná vysoký lesk	
Další barvy lze objednat přes KermiEXTRA	Kód	Cena
■ černá Soft	3	+ 25%

Příklad objednávky:
RA 1KR 07520 VYK
V = stříbrná vysoký lesk
Y = ESG mléčné SR Opaco s KermiCLEAN

Skla	K ceně ESG čiré s KermiCLEAN	
Další skla lze objednat přes KermiEXTRA.	Kód	Cena
■ ESG mléčné SR Opaco	Y	+ 4426,-
■ ESG barevné šedé sklo	M	+ 40%
■ ESG čiré dekor Stripe 3	D	+ 5310,-
■ ESG čiré dekor Stripe 4	Q	+ 4426,-

KermiEXTRA					Cena v CZK bez DPH I/2022 Příplatek k ceně sériového výrobku / atypu	
Madla	TU1, TU2, PA, ME, GI	3839,-	FI, DI, PE, AT1, AT2, LI, XE2, díry pro vlastní madlo	3839,-	strana 348-353	
Pískovaná skla	Dekor Stripe 2, Stripe 4	4426,-	Všechny ostatní Kermi dekory	5310,-	Individuální dekory na poptávku. strana 354-367	
Zrcadlové sklo	Šířka v mm každého výrobku	- 550	6617,-	551-950	11448,-	951-1250 16254,- strana 368-371
Povrchy	k ceně stříbrná vysoký lesk	25%				strana 372-375

1-krídle kyvné dveře s pevným polem



Způsoby montáže

Roh: RA 1NR/L a RA TOR/L (strana 270) / RA TBR/L (strana 272)

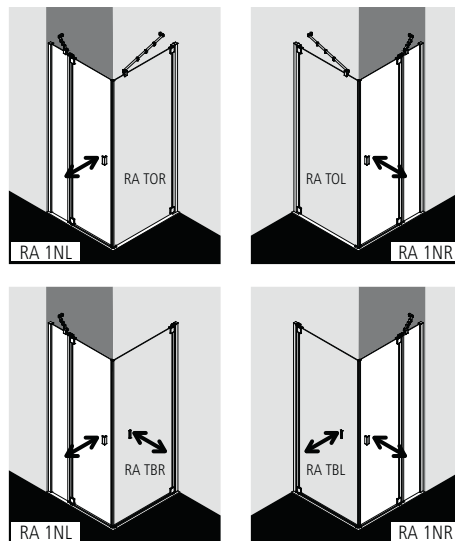

Popis výrobku

- Pro kombinaci s boční stěnou RA TOR/L na straně dovírání / RA TBR/L otvírací boční stěnou.
- Částečně rámové dveře otvíravé dovnitř i ven, s pevným polem.
- Včetně RAYA stabilizátoru (vnitřní vzpěry) ZDSS VSS RA. Použitím stabilizátoru se zvýší sprchový kout o 24 mm, viz strana 8.
- Bezpečnostní 6 mm sklo dle normy DIN EN 12150, s povrchovou úpravou KermiCLEAN.
- Kvalitní eloxované hliníkové profily, panty a madlo z kvalitní oceli.
- Šířkové vyrovnání v každém stěnovém profilu 10 mm, a k tomu v pantu 20 mm.
- U provedení ve stříbrné matné, madla, panty a spojky v chromu.
- Integrovaný zdvihový mechanismus dveří.
- Svislá těsnění, magnetické lišty a vodorovné těsnění s okapničkou.
- Lze instalovat s prahovou lištou (výška 6 mm) ●●, nebo bez prahové lišty (bezbariérové) ●●●, viz strana 22-23.
- RAYA splňuje požadavky normy DIN EN 14428 ohledně těsnosti proti odstříkující vodě.
- Součástí dodávky: upevňovací materiál.

Zaměření + montáž

Informace k zaměření + montáži viz strana 4 - 7

Kermi sprchové kouty jsou určeny k montáži na vaničku resp. podlahu. Při jiném způsobu instalace než na vaničku je třeba zajistit srovnatelné instalační podmínky (spád, utěsnění dle DIN 18534,...).

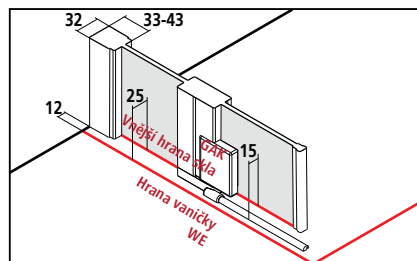

Nastavitelná šířka BV = Hrana vaničky WE - 10mm



RA 1NR/L

Sériový výrobek na vaničku a podlahu						Při objednávce vždy uveďte:			
Všechny rozměry jsou v mm a při kolmých stěnách. Při odchylkách podlahy vyšších než 5 mm nedoporučujeme standardní montáž, ale atypické řešení. Možnost dalšího rozšíření pomocí rozšiřovacího profilu ZDSV SV1 RA...K příslušenství strana 284. Výška 1850 mm (RA 1NR/L ...18..K) za stejnou cenu jako 2000 mm.						RA 1NR = kyvné dveře/panty vpravo RA 1NL = kyvné dveře/panty vlevo			
Výška sprchového koutu	Hrana vaničky WE s RA TOR/L / s RA TBR/L	Vnější hrana skla GAK s RA TOR/L / s RA TBR/L	Vaníčka (šedě) Podlaha (modře)	Šířka vstupu	Šířka pevného pole			Číslo výrobku stříbrná vysoký lesk = V ESG čiré s KermiCLEAN = P	Cena v CZK bez DPH I/2022
2000	730-760	705-735	750	415-435	257-267			RA 1NR/L 07520 VPK	18953,-
	755-785	730-760	750	415-435	282-292			RA 1NR/L 07820 VPK	
	780-810	755-785	800	465-485	257-267			RA 1NR/L 08020 VPK	
	805-835	780-810	800	465-485	282-292			RA 1NR/L 08320 VPK	
	880-910	855-885	900	515-535	307-317			RA 1NR/L 09020 VPK	
	905-935	880-910	900	515-535	332-342			RA 1NR/L 09320 VPK	
	980-1010	955-985	1000	615-635	307-317			RA 1NR/L 10020 VPK	21012,-
	1005-1035	980-1010	1000	615-635	332-342			RA 1NR/L 10320 VPK	
	1180-1210	1155-1185	1200	665-685	457-467			RA 1NR/L 12020 VPK	23332,-
1205-1235	1180-1210	1200	665-685	482-492			RA 1NR/L 12320 VPK		

Atypické provedení jen podle výkresu						Při objednávce vždy uveďte:		
Všechny rozměry jsou v mm. Nastavitelná šířka atypu v rohu + 20 mm / - 10 mm						RA 1NR = kyvné dveře/panty vpravo RA 1NL = kyvné dveře/panty vlevo		
Výška sprchového koutu	Hrana vaničky WE max. 1650 při výšce 2000 max. 1550 při výšce 2001-2200	Šířka pevného pole	Šířka křídla			Číslo výrobku stříbrná vysoký lesk ESG čiré s Kermi- CLEAN	Cena v CZK bez DPH I/2022	Objednací údaje
do 2000	do 950	min. 170 / max. 1000	max. 750			RA 1NR/L	25180,-	RA 1NR/L
	951-1250	min. 170 / max. 1000	max. 750			RA 1NR/L	28078,-	+ výška sprchového koutu + hrana vaničky / vnější hrana skla
	1251-1650	min. 170 / max. 1000	max. 750			RA 1NR/L		
2001-2200	do 950	min. 170 / max. 1000	max. 750			RA 1NR/L	25180,-	+ šířka pevného pole
	951-1250	min. 170 / max. 1000	max. 750			RA 1NR/L	28078,-	+ šířka křídla dveří
	1251-1550	min. 170 / max. 1000	max. 750			RA 1NR/L		+ povrch + sklo

	Šikmý řez	+ CZK 3839,- k ceně atypického výrobku za každý úkos
	Výřez v pevném poli	+ CZK 3839,- k ceně atypického výrobku za každý výřez
	Zvláštní zhotovení	na vyžádání

Povrchy	k ceně stříbrná vysoký lesk	
Další barvy lze objednat přes KermiEXTRA	Kód	Cena
■ černá Soft	3	+ 25%

Příklad objednávky:
RA 1NR 07520 VYK
V = stříbrná vysoký lesk
Y = ESG mléčné SR Opaco s KermiCLEAN

Skla	K ceně ESG čiré s KermiCLEAN	
Další skla lze objednat přes KermiEXTRA.	Kód	Cena
■ ESG mléčné SR Opaco	Y	+ 4426,-
■ ESG barevné šedé sklo	M	+ 40%
■ ESG čiré dekor Stripe 3	D	+ 5310,-
■ ESG čiré dekor Stripe 4	Q	+ 4426,-

KermiEXTRA		Cena v CZK bez DPH I/2022	
		Příplatek k ceně sériového výrobku / atypu	
Madla	TU1, TU2, PA, ME, GI	3839,-	FI, DI, PE, AT1, AT2, LI, XE2, díry pro vlastní madlo 3839,-
Pískovaná skla	Dekor Stripe 2, Stripe 4	4426,-	Všechny ostatní Kermi dekory 5310,- Individuální dekory na poptávku.
Zrcadlové sklo	Šířka v mm každého výrobku	- 550 6617,-	551-950 11448,- 951-1250 16254,- 1251-2050 22873,-
Povrchy	k ceně stříbrná vysoký lesk	25%	strana 372-375



Způsoby montáže

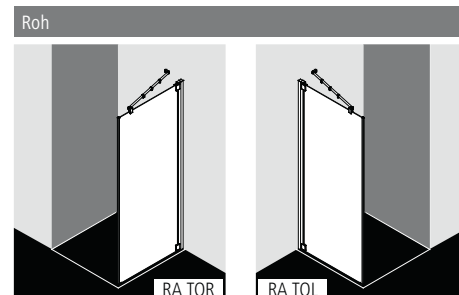

Popis výrobku

- Pro kombinaci s RA 1KR/L 1-křídlymi kyvnými dveřmi / 1-křídlymi kyvnými dveřmi s pevným polem RA 1NR/L.
- Částečně rámová boční stěna.
- Včetně RAYA stabilizátoru (vnitřní vzpěry) ZDSS TSS RA. Použitím stabilizátoru se zvýší sprchový kout o 25 mm, viz strana 8.
- Bezpečnostní 6 mm sklo dle normy DIN EN 12150, s povrchovou úpravou KermiCLEAN.
- Kvalitní eloxované hliníkové profily, panty a madla z kvalitní oceli.
- Šířkové vyrovnání ve stěnovém profilu 10 mm, v pantu 20 mm.
- U provedení ve stříbrné matné, panty a spojky v chromu.
- Svislá magnetická lišta.
- RAYA splňuje požadavky normy DIN EN 14428 ohledně těsnosti proti odstříkující vodě.
- Součástí dodávky: upevňovací materiál.

Zaměření + montáž

Informace k zaměření + montáži viz strana 4 - 7

Kermi sprchové kouty jsou určeny k montáži na vaničku resp. podlahu. Při jiném způsobu instalace než na vaničku je třeba zajistit srovnatelné instalační podmínky (spád, utěsnění dle DIN 18534,...).

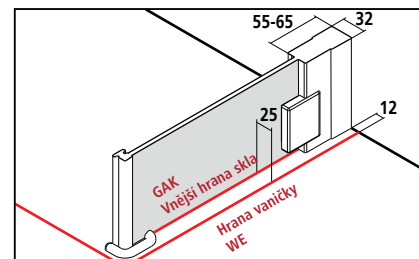

Nastavitelná šířka BV = Hrana vaničky WE - 10mm



RA TOR/L

Sériový výrobek na vaničku a podlahu			Při objednávce vždy uveďte:				
Všechny rozměry jsou v mm a při kolmých stěnách. Při odchylkách podlahy vyšších než 5 mm nedoporučujeme standardní montáž, ale atypické řešení. Možnost dalšího rozšíření pomocí rozšiřovacího profilu ZDSV SV1 RA...K příslušenství strana 284. Výška 1850 mm (RA TOR/L ...18..K) za stejnou cenu jako 2000 mm.			RA TOR = boční stěna vpravo RA TOL = boční stěna vlevo				
Výška sprchového koutu	Hrana vaničky WE	Vnější hrana skla GAK	Vanička (sedě) Podlaha (modře)			Číslo výrobku stříbrná vysoký lesk = V ESG čiré s KermiCLEAN = P	Cena v CZK bez DPH I/2022
2000	730-760	705-735	750			RA TOR/L 07520 VPK	13865,-
	755-785	730-760	750			RA TOR/L 07820 VPK	
	780-810	755-785	800			RA TOR/L 08020 VPK	
	805-835	780-810	800			RA TOR/L 08320 VPK	
	880-910	855-885	900			RA TOR/L 09020 VPK	
	905-935	880-910	900			RA TOR/L 09320 VPK	
	980-1010	955-985	1000			RA TOR/L 10020 VPK	15217,-
	1005-1035	980-1010	1000			RA TOR/L 10320 VPK	
	1180-1210	1155-1185	1200			RA TOR/L 12020 VPK	
1205-1235	1180-1210	1200			RA TOR/L 12320 VPK		

Atypické provedení jen podle výkresu			Při objednávce vždy uveďte:					
Všechny rozměry jsou v mm. Nastavitelná šířka atypu + 20 mm / - 10 mm.			RA TOR = boční stěna vpravo RA TOL = boční stěna vlevo					
Výška sprchového koutu	Hrana vaničky WE max. 1450					Číslo výrobku stříbrná vysoký lesk ESG čiré s KermiCLEAN	Cena v CZK bez DPH I/2022	Objednací údaje
do 2000	do 950					RA TOR/L	17935,-	RA TOR/L
	951-1250					RA TOR/L	19868,-	+ výška sprchového koutu
	1251-1450					RA TOR/L		+ hrana vaničky /
2001-2200	do 950					RA TOR/L	17935,-	vnější hrana skla
	951-1250					RA TOR/L	19868,-	+ povrch
	1251-1450					RA TOR/L		+ sklo

Zvláštní zhotovení na vyžádání

Povrchy	k ceně stříbrná vysoký lesk	
Další barvy lze objednat přes KermiEXTRA	Kód	Cena
■ černá Soft	3	+ 25%

Příklad objednávky:
RA TOR 07520 VYK
V = stříbrná vysoký lesk
Y = ESG mléčné SR Opaco s KermiCLEAN

Skla	K ceně ESG čiré		K ceně ESG čiré s KermiCLEAN	
	Kód	Cena	Kód	Cena
■ ESG mléčné SR Opaco	U	+ 4426,-	Y	+ 4426,-
■ ESG barevné šedé sklo	L	+ 40%	M	+ 40%
■ ESG čiré dekor Stripe 3	B	+ 5310,-	D	+ 5310,-
■ ESG čiré dekor Stripe 4	O	+ 4426,-	Q	+ 4426,-

■ Držák ručníku 660 mm namontován z výroby. + CZK 5388,- k ceně atypického výrobku, více informací strana 284
 Držák ručníku 340 mm namontován z výroby. + CZK 4273,- k ceně atypického výrobku, více informací strana 284

KermiEXTRA Cena v CZK bez DPH I/2022
Příplatek k ceně sériového výrobku / atypu

Pískovaná skla	Dekor Stripe 2, Stripe 4 4426,-	Všechny ostatní Kermi dekory 5310,-	Individuální dekory na poptávku.	strana 354-367		
Zrcadlové sklo	Šířka v mm každého výrobku	- 550 6617,-	551-950 11448,-	951-1250 16254,-	1251-2050 22873,-	strana 368-371
Povrchy	k ceně stříbrná vysoký lesk	25%		strana 372-375		



Způsoby montáže

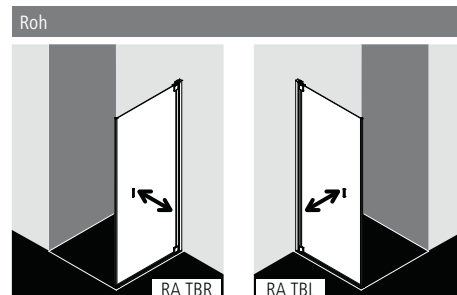

Bez přídavného madla na otvírávé boční stěně přes zvláštní servis KermiEXTRA bez příplatku.

Popis výrobku

- Pro kombinaci s RA 1KR/L 1-křídlymi kyvnými dveřmi / 1-křídlymi kyvnými dveřmi s pevným polem RA 1NR/L.
- Částečně rámová boční stěna s jedním křídlem a RAYA madlem (vnitřním), při montáži bez prahové lišty otvíráni dovnitř a ven, s prahovou lištou otvíráni pouze dovnitř.
- Pro snadnější čištění lze boční stěnu otevřít dovnitř.
- Bezpečnostní 6 mm sklo dle normy DIN EN 12150, s povrchovou úpravou KermiCLEAN.
- Kvalitní eloxované hliníkové profily, panty a madlo z kvalitní oceli.
- Šířkové vyrovnání v každém stěnovém profilu 10 mm, a k tomu v pantu 20 mm.
- U provedení ve stříbrné matné, madla, panty a spojky v chromu.
- Integrovaný zdvihový mechanismus dveří.
- Svislé těsnící profily a magnetické lišty, vodorovné těsnění.
- Lze instalovat s prahovou lištou (výška 6 mm) ●●, nebo bez prahové lišty (bezbariérové) ●●●, viz strana 22-23.
- RAYA splňuje požadavky normy DIN EN 14428 ohledně těsnosti proti odstříkující vodě.
- Součástí dodávky: upevňovací materiál.

Zaměření + montáž

Informace k zaměření + montáži viz strana 4 - 7

Kermi sprchové kouty jsou určeny k montáži na vaničku resp. podlahu. Při jiném způsobu instalace než na vaničku je třeba zajistit srovnatelné instalační podmínky (spád, utěsnění dle DIN 18534,...).

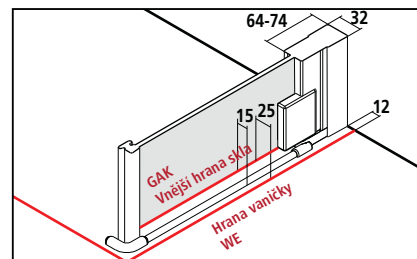

Nastavitelná šířka BV = Hrana vaničky WE - 10mm



RA TBR/L

Sériový výrobek na vaničku a podlahu			Při objednávce vždy uveďte:				
Všechny rozměry jsou v mm a při kolmých stěnách. Při odchylkách podlahy vyšších než 5 mm nedoporučujeme standardní montáž, ale atypické řešení. Možnost dalšího rozšíření pomocí rozšiřovacího profilu ZDSV SV1 RA...K příslušenství strana 284. Výška 1850 mm (RA TBR/L ...18..K) za stejnou cenu jako 2000 mm.			RA TBR = boční stěna vpravo RA TBL = boční stěna vlevo				
Výška sprchového koutu	Hrana vaničky WE	Vnější hrana skla GAK	Vanička (šedě) Podlaha (modře)			Číslo výrobku stříbrná vysoký lesk = V ESG čiré s KermiCLEAN = P	Cena v CZK bez DPH I/2022
2000	730-760	705-735	750			RA TBR/L 07520 VPK	17214,-
	755-785	730-760	750			RA TBR/L 07820 VPK	
	780-810	755-785	800			RA TBR/L 08020 VPK	
	805-835	780-810	800			RA TBR/L 08320 VPK	
	880-910	855-885	900			RA TBR/L 09020 VPK	
	905-935	880-910	900			RA TBR/L 09320 VPK	
	980-1010	955-985	1000			RA TBR/L 10020 VPK	19017,-
	1005-1035	980-1010	1000			RA TBR/L 10320 VPK	

Atypické provedení jen podle výkresu			Při objednávce vždy uveďte:				Při objednávce vždy uveďte:	
Všechny rozměry jsou v mm. Nastavitelná šířka atypu + 20 mm / - 10 mm.			RA TBR = boční stěna vpravo RA TBL = boční stěna vlevo				rozměr = hrana vaničky rozměr = vnější hrana skla Více viz strana 6-7.	
Výška sprchového koutu	Hrana vaničky WE max. 1050					Číslo výrobku stříbrná vysoký lesk ESG čiré s KermiCLEAN	Cena v CZK bez DPH I/2022	Objednací údaje
do 2000	do 950					RA TBR/L	22685,-	RA TBR/L
	951-1050					RA TBR/L		+ výška sprchového koutu + Hrana vaničky /
2001-2200	do 950					RA TBR/L	22685,-	vnější hrana skla
	951-1050					RA TBR/L		+ povrch + sklo

 Zvláštní zhotovení na vyžádání

Povrchy	k ceně stříbrná vysoký lesk	
Další barvy lze objednat přes KermiEXTRA	Kód	Cena
■ černá Soft	3	+ 25%

Skla	K ceně ESG čiré s KermiCLEAN	
Další skla lze objednat přes KermiEXTRA.	Kód	Cena
■ ESG mléčné SR Opaco	Y	+ 4426,-
■ ESG barevné šedé sklo	M	+ 40%

Příklad objednávky:
RA TBR 07520 VYK
V = stříbrná vysoký lesk
Y = ESG mléčné SR Opaco s KermiCLEAN

KermiEXTRA Cena v CZK bez DPH I/2022
Příplatek k ceně sériového výrobku / atypu

Pískovaná skla	Dekor Stripe 2, Stripe 4 4426,-	Všechny ostatní Kermi dekory 5310,-	Individuální dekory na poptávku.	strana 354-367	
Zrcadlové sklo	Šířka v mm každého výrobku	- 550 6617,-	551-950 11448,-	951-1250 16254,-	strana 368-371
Povrchy	k ceně stříbrná vysoký lesk	25%		strana 372-375	



Popis výrobku

- Pro kombinaci s RA 1WR/L 1-křídlymi kyvnými dveřmi / RA 1OR/L 1-křídlymi kyvnými dveřmi a pevným polem / RA 1GR/L 1-křídlymi kyvnými dveřmi s pevným polem / RA 1AR/L 1-křídlymi kyvnými dveřmi s pevnými poli / RA PTD kyvnými dveřmi / RA PFR/L kyvnými dveřmi s pevným polem / RA PTF kyvnými dveřmi s pevnými poli / RA EPR/L 2-dílným rohovým vstupem (kyvné dveře s pevnými poli) / RA P. Čtvrtkruhový sprchový kout (kyvné dveře s pevnými poli) a pro U-kabinu.
- Částečně rámová boční stěna.
- Včetně RAYA stabilizátoru (vnitřní vzpěry) ZDSS VSS RA. Použitím stabilizátoru se zvýší sprchový kout o 24 mm, viz strana 8.
- Bezpečnostní 6 mm sklo dle normy DIN EN 12150, s povrchovou úpravou KermaCLEAN.
- Kvalitní eloxované hliníkové profily.
- Nastavitelná šířka v každém profilu 10 mm.
- U provedení ve stříbrné matné, spojky v chromu.
- Svislá magnetická lišta.
- RAYA splňuje požadavky normy DIN EN 14428 ohledně těsnosti proti odstříkující vodě.
- Součástí dodávky: upevňovací materiál.

Způsoby montáže

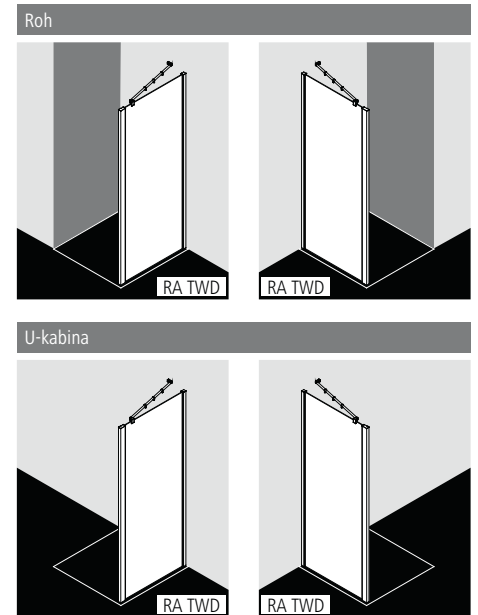

Zaměření + montáž

Informace k zaměření + montáži viz strana 4 - 7

Kermy sprchové kouty jsou určeny k montáži na vaničku resp. podlahu. Při jiném způsobu instalace než na vaničku je třeba zajistit srovnatelné instalační podmínky (spád, utěsnění dle DIN 18534,...).

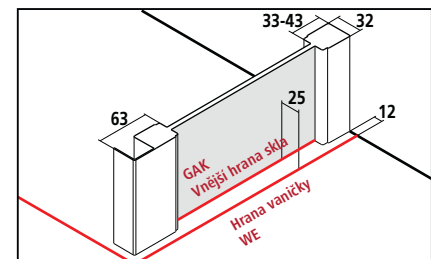

Nastavitelná šířka BV = Hrana vaničky WE - 10mm



Sériový výrobek na vaničku a podlahu		Všechny rozměry jsou v mm a při kolmých stěnách. Při odchýlkách podlahy vyšších než 5 mm nedoporučujeme standardní montáž, ale atypické řešení. Možnost dalšího rozšíření pomocí rozšiřovacího profilu ZDSV SV1 RA...K příslušenství strana 284. Výška 1850 mm (RA TWD ...18..K) za stejnou cenu jako 2000 mm.						Boční stěnu lze instalovat jako levou i pravou. Nelze namontovat jako samostatně stojící boční stěnu.	
Výška sprchového koutu	Hrana vaničky WE	Vnější hrana skla GAK	Vanička (šedě) Podlaha (modře)					Číslo výrobku stříbrná vysoký lesk = V ESG čiré s KermiCLEAN = P	Cena v CZK bez DPH I/2022
2000	735-755	710-730	750					RA TWD 07520 VPK	13865,-
	765-785	740-760	750					RA TWD 07820 VPK	
	785-805	760-780	800					RA TWD 08020 VPK	
	815-835	790-810	800					RA TWD 08320 VPK	
	885-905	860-880	900					RA TWD 09020 VPK	
	915-935	890-910	900					RA TWD 09320 VPK	
	985-1005	960-980	1000					RA TWD 10020 VPK	15217,-
	1015-1035	990-1010	1000					RA TWD 10320 VPK	
	1185-1205	1160-1180	1200					RA TWD 12020 VPK	16763,-
1215-1235	1190-1210	1200					RA TWD 12320 VPK		

Atypické provedení jen podle výkresu		Všechny rozměry jsou v mm. Nastavitelná šířka atypu + 10 mm / - 10 mm.						Boční stěnu lze instalovat jako levou i pravou. Nelze namontovat jako samostatně stojící boční stěnu.			Při objednávce vždy uveďte: rozměr = hrana vaničky rozměr = vnější hrana skla Více viz strana 6-7.	
Výška sprchového koutu	Hrana vaničky WE max. 1450							Číslo výrobku stříbrná vysoký lesk ESG čiré s KermiCLEAN	Cena v CZK bez DPH I/2022	Objednací údaje		
do 2000	do 950							RA TWD	17935,-	RA TWD		
	951-1250							RA TWD	19868,-	+ výška sprchového koutu		
	1251-1450							RA TWD		+ Hrana vaničky /		
2001-2200	do 950							RA TWD	17935,-	vnější hrana skla		
	951-1250							RA TWD	19868,-	+ povrch		
	1251-1450							RA TWD		+ sklo		

	Šikmý řez	+ CZK 3839,- k ceně atypického výrobku za každý úkos
	Výřez	+ CZK 3839,- k ceně atypického výrobku za každý výřez
	Zvláštní zhotovení	na vyžádání

Povrchy	k ceně stříbrná vysoký lesk	
Další barvy lze objednat přes KermiEXTRA	Kód	Cena
■ černá Soft	3	+ 25%

Příklad objednávky:
RA TWD 07520 VYK
V = stříbrná vysoký lesk
Y = ESG mléčné SR Opaco s KermiCLEAN

Skla	K ceně ESG čiré		K ceně ESG čiré s KermiCLEAN	
	Kód	Cena	Kód	Cena
■ ESG mléčné SR Opaco	U	+ 4426,-	Y	+ 4426,-
■ ESG barevné šedé sklo	L	+ 40%	M	+ 40%
■ ESG čiré dekor Stripe 3	B	+ 5310,-	D	+ 5310,-
■ ESG čiré dekor Stripe 4	O	+ 4426,-	Q	+ 4426,-

- Držák ručníku 660 mm namontován z výroby. + CZK 5388,- k ceně atypického výrobku, více informací strana 284
- Držák ručníku 340 mm namontován z výroby. + CZK 4273,- k ceně atypického výrobku, více informací strana 284

KermiEXTRA Cena v CZK bez DPH I/2022 Příplatek k ceně sériového výrobku / atypu

Pískovaná skla	Dekor Stripe 2, Stripe 4 4426,-	Všechny ostatní Kermi dekory	5310,-	Individuální dekory na poptávku.	strana 354-367		
Zrcadlové sklo	Šířka v mm každého výrobku	- 550	6617,-	551-950 11448,-	951-1250 16254,-	1251-2050 22873,-	strana 368-371
Povrchy	k ceně stříbrná vysoký lesk	25%			strana 372-375		

Zkrácená boční stěna na vanu.



Způsoby montáže

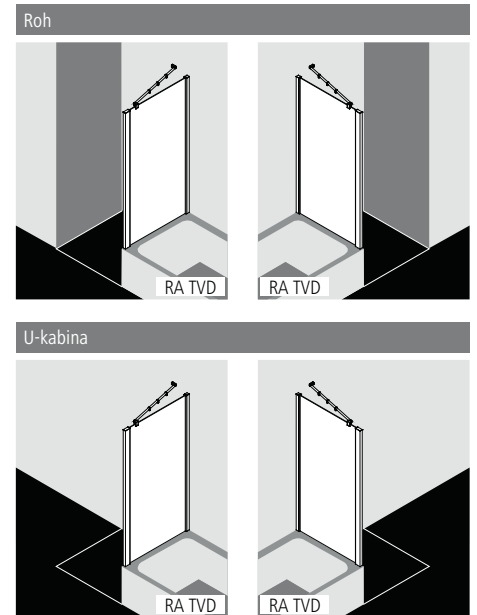

Popis výrobku

- Pro kombinaci s RA 1WR/L 1-křídlymi kyvnými dveřmi / RA 1OR/L 1-křídlymi kyvnými dveřmi a pevným polem / RA 1GR/L 1-křídlymi kyvnými dveřmi s pevným polem / RA 1AR/L 1-křídlymi kyvnými dveřmi s pevnými poli / RA PTD kyvnými dveřmi / RA PFR/L kyvnými dveřmi s pevným polem / RA PTF kyvnými dveřmi s pevnými poli / RA EPR/L 2-dílným rohovým vstupem (kyvné dveře s pevnými poli) / RA P. Čtvrtkruhový sprchový kout (kyvné dveře s pevnými poli) a pro U-kabinu.
- Částečně rámová zkrácená boční stěna na vanu.
- Včetně RAYA stabilizátoru (vnitřní vzpěry) ZDSS VSS RA. Použitím stabilizátoru se zvýší sprchový kout o 24 mm, viz strana 8.
- Bezpečnostní 6 mm sklo dle normy DIN EN 12150, s povrchovou úpravou KermaCLEAN.
- Kvalitní eloxované hliníkové profily.
- Nastavitelná šířka v každém profilu 10 mm.
- U provedení ve stříbrné matné, spojky v chromu.
- Svislá magnetická lišta.
- RAYA splňuje požadavky normy DIN EN 14428 ohledně těsnosti proti odstříkující vodě.
- Součástí dodávky: upevňovací materiál.

Zaměření + montáž

Informace k zaměření + montáži viz strana 4 - 7

Kermy sprchové kouty jsou určeny k montáži na vaničku resp. podlahu. Při jiném způsobu instalace než na vaničku je třeba zajistit srovnatelné instalační podmínky (spád, utěsnění dle DIN 18534,...).

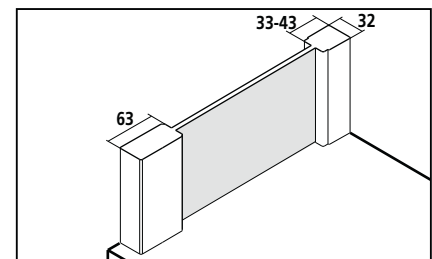

Nastavitelná šířka BV = Hrana vaničky WE - 10mm



RA TVD

Sériový výrobek

Všechny rozměry jsou v mm a při kolmých stěnách.

Možnost dalšího rozšíření pomocí rozšiřovacího profilu ZDSV SV1 RA....K příslušenství strana 284. Výška 1600 mm (RA TVD ...16..K) za stejnou cenu jako 1750 mm. Sériová výška 1600 mm vhodná pro dveře 1850 mm.

Boční stěnu lze instalovat jako levou i pravou.

Výška sprchového koutu	Hrana vaničky WE	Sprchová vanička					Číslo výrobku stříbrná vysoký lesk = V ESG čiré s KermiCLEAN = P	Cena v CZK bez DPH I/2022
	685-705	700						
1750	685-705	700					RA TVD 07017 VPK	13865,-
	735-755	750					RA TVD 07517 VPK	
	785-805	800					RA TVD 08017 VPK	
	885-905	900					RA TVD 09017 VPK	



Atypické provedení jen podle výkresu

Všechny rozměry jsou v mm.

Nastavitelná šířka atypu + 10 mm / - 10 mm.

Boční stěnu lze instalovat jako levou i pravou.

Výška sprchového koutu	Hrana vaničky WE max. 1450					Číslo výrobku stříbrná vysoký lesk ESG čiré s Kermi-CLEAN	Cena v CZK bez DPH I/2022	Objednávací údaje
	do 2000							
do 2000	do 950					RA TVD	17935,-	RA TVD + výška sprchového koutu + hrana vaničky
	951-1250					RA TVD	19868,-	
	1251-1450					RA TVD		
2001-2200	do 950					RA TVD	17935,-	+ povrch + sklo
	951-1250					RA TVD	19868,-	
	1251-1450					RA TVD		

	Šikmý řez	+ CZK 3839,- k ceně atypického výrobku za každý úkos
	Výřez	+ CZK 3839,- k ceně atypického výrobku za každý výřez
	Zvláštní zhotovení	na vyžádání

Povrchy	k ceně stříbrná vysoký lesk	
	Kód	Cena
Daší barvy lze objednat přes KermiEXTRA		
■ černá Soft	3	+ 25%

Příklad objednávky:

RA TVD 07017 VYK

V = stříbrná vysoký lesk

Y = ESG mléčné SR Opaco s KermiCLEAN

Skla	K ceně ESG čiré		K ceně ESG čiré s KermiCLEAN	
	Kód	Cena	Kód	Cena
Daší skla lze objednat přes KermiEXTRA.				
■ ESG mléčné SR Opaco	U	+ 4426,-	Y	+ 4426,-
■ ESG barevné šedé sklo	L	+ 40%	M	+ 40%

- Držák ručníku 660 mm namontován z výroby.
- Držák ručníku 340 mm namontován z výroby.

+ CZK 5388,- k ceně atypického výrobku, více informací strana 284
+ CZK 4273,- k ceně atypického výrobku, více informací strana 284

KermiEXTRA

Cena v CZK bez DPH I/2022
Příplatek k ceně sériového výrobku / atypu

Pískovaná skla	Dekor Stripe 2, Stripe 4 4426,-	Všechny ostatní Kermi dekory	5310,-	Individuální dekory na požádání.	strana 354-367		
Zrcadlové sklo	Šířka v mm každého výrobku	- 550	6617,-	551-950 11448,-	951-1250 16254,-	1251-2050 22873,-	strana 368-371
Povrchy	k ceně stříbrná vysoký lesk	25%			strana 372-375		

Rohový vstup 2-dílný (kyvné dveře s pevnými poli) - cena za polovinu sprchového koutu



Způsoby montáže

Roh: RA EPR a RA EPL

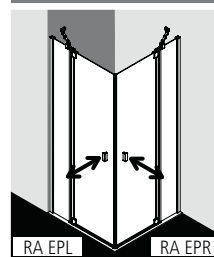

U-Kabina: RA EPR a RA EPL a RA TWD (strana 274) / RA TVD (strana 276) a ZDSS VSW RA (strana 284)

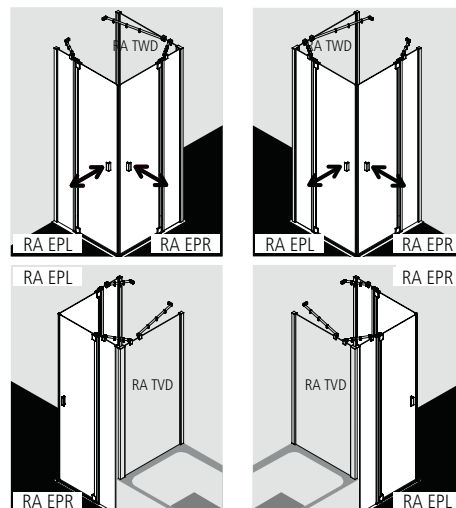

Popis výrobku

- Cena kompletního sprchového koutu je součtem ceny pravého polovičního dílu RA EPR a levého polovičního dílu RA EPL.
- Je možné libovolně kombinovat poloviční díly různých rozměrů.
- Částečně rámový rohový vstup se dvěma křídly a pevnými poli, dveře otvíravé dovnitř i ven.
- Je možné kombinovat s polovičním dílem RA 1ER / 1EL rohovým vstupem (kyvnými dveřmi).
- Včetně dvou RAYA-stabilizátorů (vnitřních vzpěr) ZDSS VSS RA. Použitím stabilizátoru se zvýší sprchový kout o 24 mm, viz strana 8.
- Bezpečnostní 6 mm sklo dle normy DIN EN 12150, s povrchovou úpravou KermiCLEAN.
- Kvalitní eloxované hliníkové profily, panty a madlo z kvalitní oceli.
- Šířkové vyrovnání v každém stěnovém profilu 10 mm, a k tomu v pantu 20 mm.
- U provedení ve stříbrné matné, madla, panty a spojky v chromu.
- Integrovaný zdvihový mechanismus dveří.
- Spolehlivé utěsnění zajišťují svislá těsnění a magnetické lišty a vodorovné těsnění s okapničkou.
- Lze instalovat s prahovou lištou (výška 6 mm) ●●, nebo bez prahové lišty (bezbariérové) ●●●, viz strana 22-23.
- RAYA splňuje požadavky normy DIN EN 14428 ohledně těsnosti proti odstříkující vodě.
- Součástí dodávky: upevňovací materiál.

Zaměření + montáž

Informace k zaměření + montáži viz strana 4 - 7

Kermi sprchové kouty jsou určeny k montáži na vaničku resp. podlahu. Při jiném způsobu instalace než na vaničku je třeba zajistit srovnatelné instalační podmínky (spád, utěsnění dle DIN 18534,...).

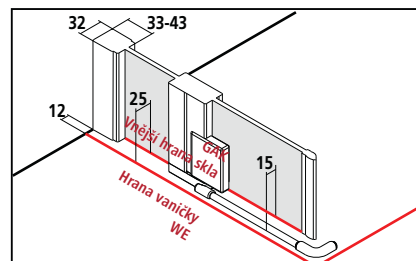

Nastavitelná šířka BV = Hrana vaničky WE - 10mm



RA EPR + RA EPL

Sériový výrobek na vaničku a podlahu										Při objednávce vždy uveďte:	
Všechny rozměry jsou v mm a při kolmých stěnách. Při odchylkách podlahy vyšších než 5 mm nedoporučujeme standardní montáž, ale atypické řešení. Možnost dalšího rozšíření pomocí rozšiřovacího profilu ZDSV SV1 RA...K příslušenství strana 284. Výška 1850 mm (RA EPR/L ...18..K) za stejnou cenu jako 2000 mm. Cena kompletního sprchového koutu je součtem ceny pravého (RA EPR) a levého (RA EPL) polovičního dílu.										RA EPR = pravý poloviční díl RA EPL = levý poloviční díl	
Výška sprchového koutu	Hrana vaničky WE	Vnější hrana skla GAK	Vanička (sedě) Podlaha (modře)	Diagonální šířka vstupu 2 polovičních dílů	Šířka pevného pole	Šířka dveří				Číslo výrobku stříbrná vysoký lesk = V ESG čiré s KermiCLEAN = P	Cena v CZK bez DPH I/2022 za poloviční díl
2000	730-760	705-735	750	583-611	266-276	441				RA EPR 07520 VPK RA EPL 07520 VPK	16248,-
	755-785	730-760	750	583-611	291-301	441				RA EPR 07820 VPK RA EPL 07820 VPK	
	780-810	755-785	800	653-681	266-276	491				RA EPR 08020 VPK RA EPL 08020 VPK	
	805-835	780-810	800	653-681	291-301	491				RA EPR 08320 VPK RA EPL 08320 VPK	
	880-910	855-885	900	724-752	316-326	541				RA EPR 09020 VPK RA EPL 09020 VPK	
	905-935	880-910	900	724-752	341-351	541				RA EPR 09320 VPK RA EPL 09320 VPK	
	980-1010	955-985	1000	865-893	316-326	641				RA EPR 10020 VPK RA EPL 10020 VPK	17922,-
	1005-1035	980-1010	1000	865-893	341-351	641				RA EPR 10320 VPK RA EPL 10320 VPK	
	1180-1210	1155-1185	1200	936-964	466-476	691				RA EPR 12020 VPK RA EPL 12020 VPK	19790,-
	1205-1235	1180-1210	1200	936-964	491-501	691				RA EPR 12320 VPK RA EPL 12320 VPK	

Atypické provedení jen podle výkresu				Při objednávce vždy uveďte:					
Všechny rozměry jsou v mm. Nastavitelná šířka atypu + 20 mm / - 10 mm. Cena kompletního sprchového koutu je součtem ceny pravého (RA EPR) a levého (RA EPL) polovičního dílu.				RA EPR = pravý poloviční díl RA EPL = levý poloviční díl rozměr = hrana vaničky rozměr = vnější hrana skla Více viz strana 6-7.					
Výška sprchového koutu	Hrana vaničky WE max. 1550	Šířka pevného pole	Šířka křídla				Číslo výrobku stříbrná vysoký lesk ESG čiré s KermiCLEAN	Cena v CZK bez DPH I/2022 za poloviční díl	Objednací údaje
do 2000	do 950	min. 170 / max. 1000	max. 750				RA EPR / EPL	21316,-	RA EPR / EPL
	951-1250	min. 170 / max. 1000	max. 750				RA EPR / EPL	23651,-	+ výška sprchového koutu + hrana vaničky / vnější hrana skla
	1251-1550	min. 170 / max. 1000	max. 750				RA EPR / EPL		
2001-2200	do 950	min. 170 / max. 1000	max. 750				RA EPR / EPL	21316,-	+ šířka pevného pole
	951-1250	min. 170 / max. 1000	max. 750				RA EPR / EPL	23651,-	+ šířka křídla dveří
	1251-1550	min. 170 / max. 1000	max. 750				RA EPR / EPL		+ povrch + sklo

	Šikmý řez v pevném poli	+ CZK 3839,- k ceně atypického výrobku za každý úkos v každém polovičním dílu
	Výřez v pevném poli	+ CZK 3839,- k ceně atypického výrobku za každý výřez v každém polovičním dílu
	Zvláštní zhotovení	na vyžádání

Povrchy	k ceně stříbrná vysoký lesk	
Další barvy lze objednat přes KermiEXTRA	Kód	Cena
■ černá Soft	3	+ 25%
Skla	K ceně polovičního dílu ESG čiré s KermiCLEAN	
Další skla lze objednat přes KermiEXTRA.	Kód	Cena
■ ESG mléčné SR Opaco	Y	+ 4426,-
■ ESG barevné šedé sklo	M	+ 40%

Příklad objednávky:
RA EPR 07520 VYK
V = stříbrná vysoký lesk
Y = ESG mléčné SR Opaco s KermiCLEAN

KermiEXTRA		Cena v CZK bez DPH I/2022	
		Příplatek k ceně sériového výrobku / atypu polovičního dílu	
Madla	TU1, TU2, PA, ME, GI	3839,-	FI, DI, PE, AT1, AT2, LI, XE2, díry pro vlastní madlo 3839,-
Pískovaná skla	Dekor Stripe 2, Stripe 4	4426,-	Všechny ostatní Kermi dekory 5310,- Individuální dekory na poptávku. strana 354-367
Zrcadlové sklo	Šířka v mm každého výrobku	- 550 6617,- 551-950 11448,- 951-1250 16254,- 1251-2050 22873,-	strana 368-371
Povrchy	k ceně stříbrná vysoký lesk	25%	Rohový vstup kompletní strana 372-375

Čtvrtkruhový sprchový kout (kyvné dveře s pevnými poli)



Způsoby montáže

Roh: RA P50 / RA P55

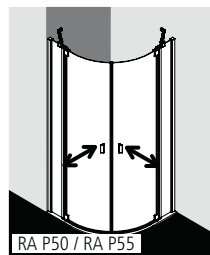

U-Kabina: RA P50 / RA P55 a RA TWD (strana 274) / RA TVD (strana 276) a ZDSS VSW RA (strana 284)

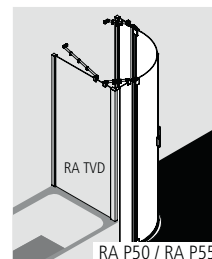
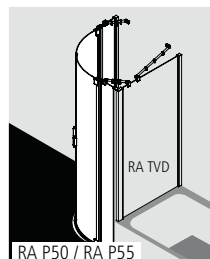
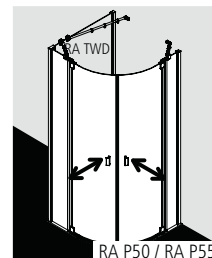
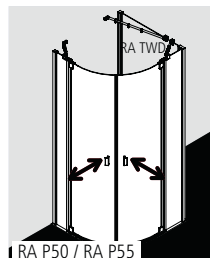

Rádus = b x 2,41

naměřený rozměr b v mm	Rádus vaničky v mm	RAYA
207	Rádus 500	RA P50
216	Rádus 520	RA P55
228	Rádus 550	RA P55

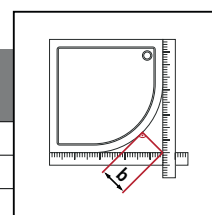

Popis výrobku

- Vhodné čtvrtkruhové sprchové vaničky viz strana 10-15.
- Částečně rámový dvoukřídlý čtvrtkruhový sprchový kout s pevnými poli, s dveřmi otvíravými dovnitř i ven.
- Včetně dvou RAYA-stabilizátorů (vnitřních vzpěr) ZDSS VSS RA. Použitím stabilizátoru se zvýší sprchový kout o 24 mm, viz strana 8.
- Bezpečnostní 6 mm sklo dle normy DIN EN 12150, s povrchovou úpravou KermiCLEAN.
- Kvalitní eloxované hliníkové profily, panty a madlo z kvalitní oceli.
- Šířkové vyrovnání v každém stěnovém profilu 10 mm, a k tomu v pantu 20 mm.
- U provedení ve stříbrné matné, madla, panty a spojky v chromu.
- Integrovaný zdvihový mechanismus dveří.
- Spolehlivé utěsnění zajišťují svislá těsnění a magnetické lišty a vodorovné těsnění s okapničkou.
- Lze instalovat s prahovou lištou (výška 6 mm) ●●, nebo bez prahové lišty (bezbariérové) ●●●, viz strana 22-23.
- RAYA splňuje požadavky normy DIN EN 14428 ohledně těsnosti proti odstříkující vodě.
- Součástí dodávky: upevňovací materiál.

Zaměření + montáž

Informace k zaměření + montáži viz strana 4 - 7

Kermi sprchové kouty jsou určeny k montáži na vaničku resp. podlahu. Při jiném způsobu instalace než na vaničku je třeba zajistit srovnatelné instalační podmínky (spád, utěsnění dle DIN 18534,...).

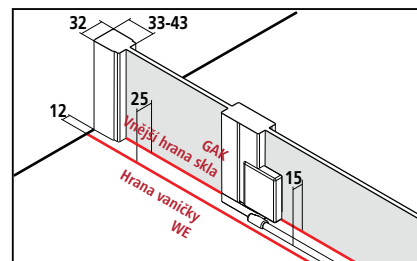

Nastavitelná šířka BV = Hrana vaničky WE - 10mm



RA P50 / RA P55

Sériový výrobek na vaničku a podlahu		Všechny rozměry jsou v mm a při kolmých stěnách. Při odchylkách podlahy vyšších než 5 mm nedoporučujeme standardní montáž, ale atypické řešení pevného pole. Možnost dalšího rozšíření pomocí rozšiřovacího profilu ZDSV SV1 RA...K, příslušenství strana 284.											
Výška sprchového koutu	Hrana vaničky WE	Vnější hrana skla GAK	Sprchová vanička W	Šířka vstupu E	Šířka pevného pole F							Číslo výrobku stříbrná vysoký lesk = V ESG čiré s KermiCLEAN = P	Cena v CZK bez DPH I/2022
2000	780-810	755-785	800	764-792	188-198							RA P50 08020 VPK	37011,-
	880-910	855-885	900	764-792	288-298							RA P50 09020 VPK	
	880-910	855-885		834-862	238-248							RA P55 09020 VPK	
	980-1010	955-985	1000	764-792	388-398							RA P50 10020 VPK	40359,-
	980-1010	955-985		834-862	338-348							RA P55 10120 VPK	
	1180-1210	1155-1185	1200	764-792	588-598							RA P50 12020 VPK	44738,-
	1180-1210	1155-1185		834-862	538-548							RA P55 12020 VPK	

Atypické provedení jen podle výkresu		Všechny rozměry jsou v mm. Atypická výška není možná. Nastavitelná šířka atypu + 20 mm / - 10 mm.												
Výška sprchového koutu	Hrana vaničky WE max. 1400 u rádiu 500 max. 1450 u rádiu 550	Šířka pevného pole										Číslo výrobku stříbrná vysoký lesk ESG čiré s KermiCLEAN	Cena v CZK bez DPH I/2022	Objednací údaje
2000	Rádus 500: 780-950	min. 170 / max. 900										RA P50	48278,-	RA P50 / RA P55 + výška sprchového koutu + Hrana vaničky / vnější hrana skla
	Rádus 520/550: 830-950	min. 170 / max. 900										RA P55		
	Rádus 500: 780-1450	min. 170 / max. 900										RA P50	53751,-	+ šířka pevného pole + povrch + sklo
	Rádus 520/550: 830-1450	min. 170 / max. 900										RA P55		

	Šikmý řez v pevném poli	+ CZK 3839,- k ceně atypického výrobku za každý úkos
	Výřez v pevném poli	+ CZK 3839,- k ceně atypického výrobku za každý výřez
	Zvláštní zhotovení	na vyžádání

Povrchy	k ceně stříbrná vysoký lesk	
	Kód	Cena
Další barvy lze objednat přes KermiEXTRA		
■ černá Soft	3	+ 25%

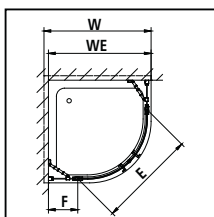

KermiEXTRA Cena v CZK bez DPH I/2022 Příplatek k ceně sériového výrobku / atypu

Pískovaná skla	Dekor Stripe 2	8410,-	Všechny ostatní Kermi dekory (mimo Dekor Stripe 3, Stripe 4)	9252,-	Individuální dekory na požádání.	strana 354-367
Zrcadlové sklo pevného pole	Šířka v mm každého výrobku	- 550	6617,-	551-950	11448,-	strana 368-371
Povrchy	k ceně stříbrná vysoký lesk	25%				strana 372-375

Půlkruhový sprchový kout (kyvné dveře s pevnými poli)



Způsoby montáže

volně stojící

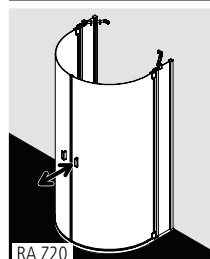

Popis výrobku

- Vhodné půlkruhové sprchové vaničky viz strana 21.
- Částečně rámový dvoukřídlý půlkruhový sprchový kout s pevnými poli, s dveřmi otvíravými dovnitř i ven.
- Včetně dvou RAYA-stabilizátorů (vnitřních vzpěr) ZDSS VSS RA. Použitím stabilizátoru se zvýší sprchový kout o 24 mm, viz strana 8.
- Bezpečnostní 6 mm sklo dle normy DIN EN 12150, s povrchovou úpravou KermiCLEAN.
- Kvalitní eloxované hliníkové profily, panty a madlo z kvalitní oceli.
- Šířkové vyrovnání v každém stěnovém profilu 10 mm, a k tomu v pantu 20 mm.
- U provedení ve stříbrné matné, madla, panty a spojky v chromu.
- Integrovaný zdvihový mechanismus dveří.
- Spolehlivé utěsnění zajišťují svislá těsnění a magnetické lišty a vodorovné těsnění s okapničkou.
- Bez prahové lišty (bezbariérové) ●●●, viz strana 22-23.
- RAYA splňuje požadavky normy DIN EN 14428 ohledně těsnosti proti odstříkující vodě.
- Součástí dodávky: upevňovací materiál.

Zaměření + montáž

Informace k zaměření + montáži viz strana 4 - 7

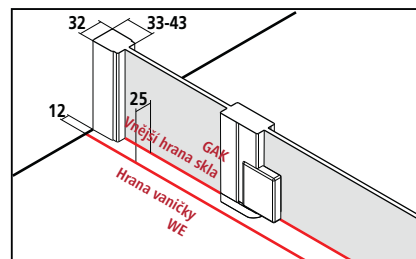

Kermi sprchové kouty jsou určeny k montáži na vaničku resp. podlahu. Při jiném způsobu instalace než na vaničku je třeba zajistit srovnatelné instalační podmínky (spád, utěsnění dle DIN 18534,...).



RA Z20

Sériový výrobek na vaničku a podlahu												
Všechny rozměry jsou v mm a při kolmých stěnách. Při odchylkách podlahy vyšších než 5 mm nedoporučujeme standardní montáž, ale atypické řešení pevného pole. Možnost dalšího rozšíření pomocí rozšiřovacího profilu ZDSV SV1 RA...K, příslušenství strana 284.												
Výška sprchového koutu	Vnější hrana skla GAK	Celková šířka A	Nastavitelná šířka B	Šířka vstupu E	Šířka pevného pole F	Šířka otočného křídla C	Rozměr k pevnému poli D	Vzdálenost od stěny G			Číslo výrobku stříbrná vysoký lesk = V ESG čiré s KermiCLEAN = P	Cena v CZK bez DPH I/2022
2000	1050	1076	855-885	1004	238-248	786-806	253-233	477-487			RA Z20 09020 VPK	40706,-
	1050	1076	955-985	1004	338-348	786-806	253-233	558-568			RA Z20 10020 VPK	44892,-

Atypické provedení jen podle výkresu													
Všechny rozměry jsou v mm. Není možné jakékoliv přizpůsobení kyvných křídel ani atypická výška. Nastavitelná šířka atypu + 20 mm / - 10 mm.													
Výška sprchového koutu	Celková šířka A	Nastavitelná šířka B	Šířka pevného pole F								Číslo výrobku stříbrná vysoký lesk ESG čiré s Kermi-CLEAN	Cena v CZK bez DPH I/2022	Objednací údaje
2000	1076	max. 1025	min. 170								RA Z20	62709,-	RA Z20 + výška sprchového koutu + celková šířka / vnější hrana skla + nastavitelná šířka + šířka pevného pole + povrch + sklo

	Šikmý řez v pevném poli	+ CZK 3839,-	k ceně atypického výrobku za každý úkos
	Výřez v pevném poli	+ CZK 3839,-	k ceně atypického výrobku za každý výřez
	Zvláštní zhotovení		na vyžádání

Povrchy	k ceně stříbrná vysoký lesk	
Další barvy lze objednat přes KermiEXTRA	Kód	Cena
■ černá Soft	3	+ 25%

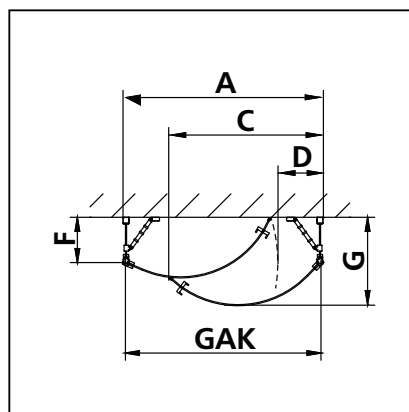
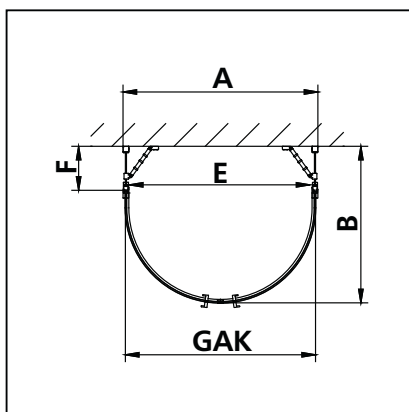

KermiEXTRA Cena v CZK bez DPH I/2022 Příplatek k ceně sériového výrobku / atypu

Pískovaná skla	Dekor Stripe 2	8410,-	Všechny ostatní Kermi dekory (mimo Dekor Stripe 3, Stripe 4)	9252,-	Individuální dekory na požádání.	strana 354-367
Zrcadlové sklo pevného pole	Šířka v mm každého výrobku	- 550	6617,-			strana 368-371
Povrchy	k ceně stříbrná vysoký lesk	25%				strana 372-375

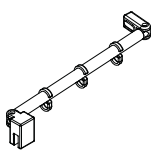
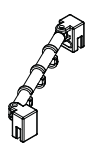
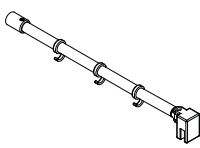
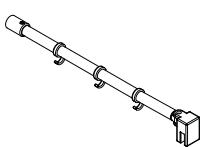
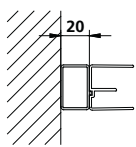
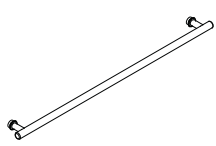
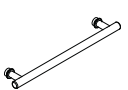
Název příslušenství Obrázek	Popis příslušenství	Číslo příslušenství Upozornění: EDIFACT možný pouze částečně!	Cena v CZK bez DPH I/2022	
			stříbrná vysoký lesk / chrom = V	
RAYA-stabilizátor				
	Typ stabilizátoru Zeď-boční stěna / pevné pole mimo boční stěny (RA TOR/L)			
	délka 700 mm	ZDSS VSS RA070.K		3100,-
	Zvláštní délka do max. 1200 mm	ZDSS VSS RA		3224,-
	Typ stabilizátoru boční stěna - boční stěna / pevné pole mimo boční stěny (RA TOR/L)			
	Délka na přání	ZDSS VSW RA		3100,-
	90°stabilizátor pro RAYA boční stěny / pevná pole mimo boční stěny (RA TOR/L) Lze při montáži libovolně zkrátit.			
	délka 1220 mm	ZDSS S90 RA120.K		3100,-
	90°stabilizátor pro RAYA boční stěnu RA TOR/L Lze při montáži libovolně zkrátit.			
	délka 1220 mm	ZDSS T90 RA120.K		3100,-
Název příslušenství Obrázek	Popis příslušenství	Číslo příslušenství Upozornění: EDIFACT možný pouze částečně!	Cena v CZK bez DPH I/2022	
Rozšiřovací profil				
	pro všechny modely Napojení dvou rozšiřovacích profilů za sebou není možné.			
	Výška 2000 mm	ZDSV SV1 RA200.K		1634,-
	Zvláštní výška do 2000 mm	ZDSV SV1 RA		1634,-
	Zvláštní výška 2001 - 2200 mm	ZDSV SV1 RA		1859,-
Název příslušenství Obrázek	Popis příslušenství	Číslo příslušenství Upozornění: EDIFACT možný pouze částečně!	stříbrná matná	chrom
Držák ručníku				
	1 kompletní držák ručníku, délka 660 mm uchycení z vnitřní strany zapuštěné do skla pro boční stěnu, mimo pohyblivé boční stěny (RA TBR/L) z výroby namontován uprostřed skla			viz boční stěna
	držák ručníku v jiné výšce, na pevném poli, více držáků ručníku			na vyžádání
	1 kompletní držák ručníku, délka 340 mm uchycení z vnitřní strany zapuštěné do skla pro boční stěnu, mimo pohyblivé boční stěny (RA TBR/L) z výroby namontován uprostřed skla			viz boční stěna
	držák ručníku v jiné výšce, na pevném poli, více držáků ručníku			na vyžádání

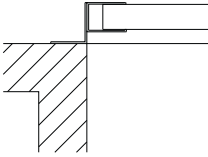
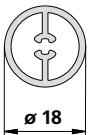
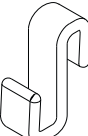
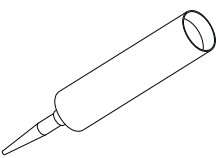
Název příslušenství Obrázek	Popis příslušenství	Číslo příslušenství Upozornění: EDIFACT možný pouze částečně!	Cena v CZK bez DPH I/2022	
				stříbrná vysoký lesk / chrom
Zvláštní profil				
Příklad 	Stěnový profil na přizdívku			
	Nutno zadat sérii a model! Nutný výkres!			
	do výšky 2000 mm	ZDKO PRO RA		3627,-
	výšky 2001 - 2200 mm	ZDKO PRO RA		4353,-
	Trubka pro stabilizátor			
	délka 700 mm	ZDRR VR1 RA070.K		905,-
	Zvláštní délka do max. 1500 mm	ZDRR VR1 RA		1090,-
Háčky na ručník				
	Číré háčky na ručník vhodné pro pevné pole / boční stěnu a křídlo dveří			
	5 kusů	ZDHH HHH RA000XK		286,-
Těsnící přípravek				
	čirý silikon			
	kartuše 310 ml	ZDSI 000 RA000XK		236,-

LIGA®

Jemnost.

Komfort kyvných-
zalamovacích dveří,
kyvných dveří,
otočných dveří
a posuvných dveří

Sériová výška 1850 mm

Sériová výška 2000 mm

Zvláštní rozměr

KermiEXTRA

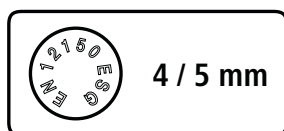

LIGA Rohový vstup 2-dílný - bezbariérový (posuvné dveře)

Sériové modely kyvných-zalamovacích, kyvných, otočných, posuvných dveří

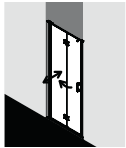

LI 2SR/L
strana 290

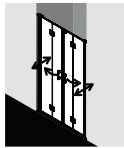

LI 2T4
strana 292

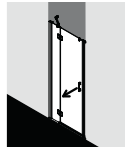

LI STR/L
strana 294

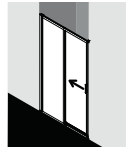

LI D2R/L
strana 296

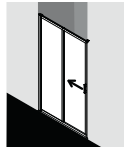

LI G2R/L
strana 298

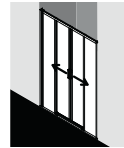

LI D4B
strana 300



LI TWD
strana 302

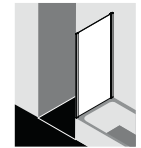

LI TVD
strana 304

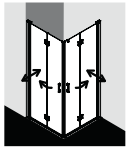

LI 2CR/L
strana 306

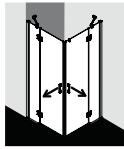

LI ESR/L
strana 308

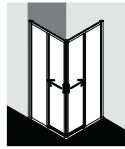

LI C2R/L
strana 310



LI E2R/L
strana 312

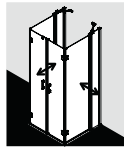

LI F2U
strana 314



LI P.
strana 316



LI C..
strana 318

WALK-IN sériové modely

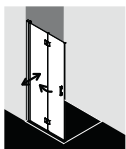

LI 2YR/L
strana 320

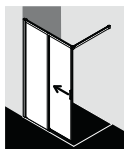

LI J2R/L*
strana 322

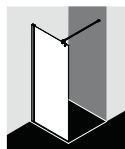

LI TWF*
strana 324

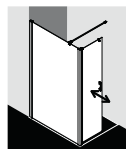

LI T1R/L
strana 326



Lze dodatečně
uzavřít dveřmi

VANOVÉ ZÁSTĚNY

viz VANOVÉ ZÁSTĚNY sériové modely

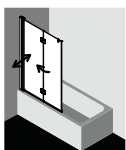

LI 2PR/L
strana 332

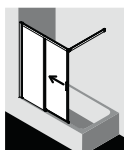

LI H2R/L
strana 344

Povrchy v závislosti na sériovém modelu



Stříbrná vysoký
lesk



černá soft RAL
9005

Skla s povrchovou úpravou KermiCLEAN

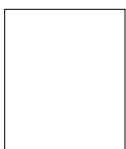

ESG čiré



ESG Dekor Stripe 3



ESG Dekor Stripe 4



Jemný, přímočarý design, ergonomicky a opticky přesvědčivá madla, panty a spojky v chromu.

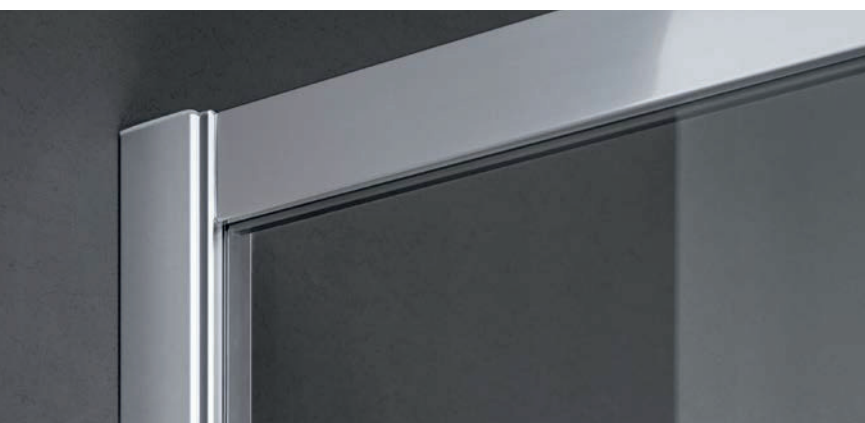

LIGA kyvné-zalamovací dveře oceněné



reddot award 2015
winner



Rekonstrukční koncept systémová deska POINT E65 a posuvné dveře LIGA oceněné



consumer favorite 2016



expert favorite 2016



GERMAN DESIGN AWARD SPECIAL 2017

Všeuměl LIGA oceněné



GERMAN DESIGN AWARD SPECIAL 2022



Optimální využití
místnosti

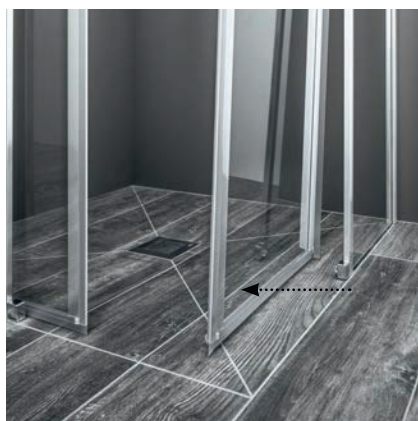

Snadné čištění



Perfektní chod dveří



Spolehlivá stabilita



Volně přístupné rohy



Praktický háček na ručník



Vodorovné profily jako
ochrana proti odstříkující
vodě

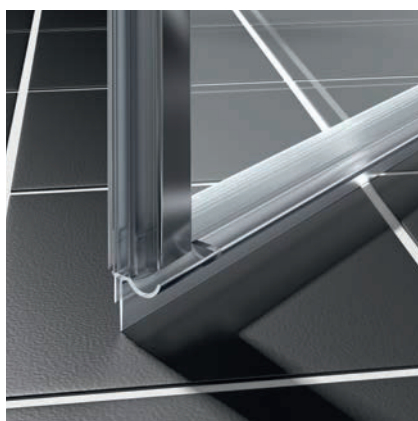

Speciální okapničkový
efekt

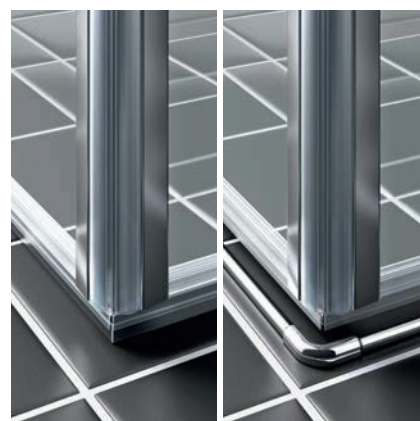

Včetně dodatečného
utěsnění.



Způsoby montáže

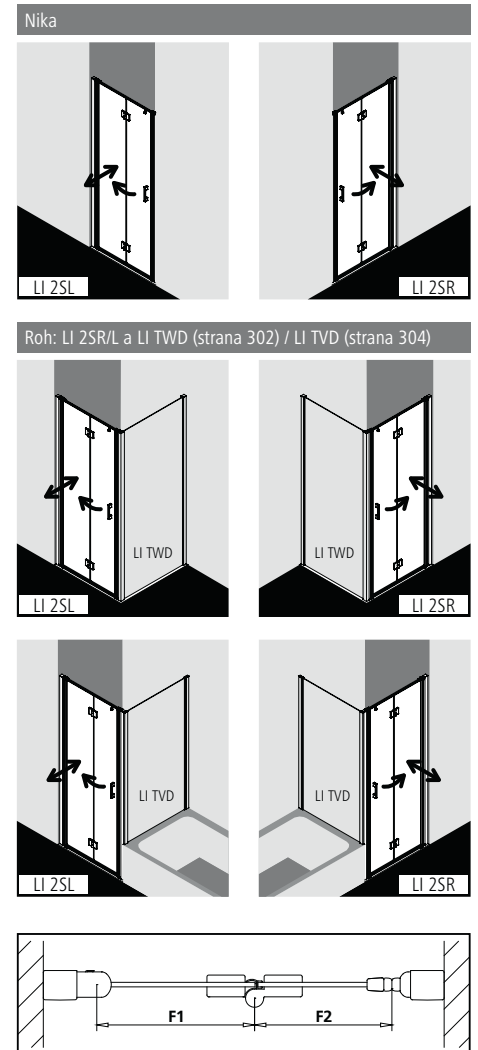

Popis výrobku

- K montáži do niky a pro kombinaci na straně dovírání s boční stěnou LI TWD / zkrácenou boční stěnou na vanu LI TVD.
- Částečně rámové dveře se dvěma křídly, ve stěnovém profilu otočné o 90° dovnitř i ven, v pantech otočné o 180° pouze ven.
- S horní příčnou vzpěrou.
- Lze instalovat bez příčné vzpěry.
- Roh bez horní příčné vzpěry s LI TWD s dodatečným LIGA-stabilizátorem (vnitřní vzpěrou) ZDSS VSS LI viz strana 328.
- Bezpečnostní 5 mm sklo dle normy DIN EN 12150, s povrchovou úpravou KermiCLEAN.
- Kvalitní eloxované hliníkové profily, madla a panty z kvalitní oceli.
- U provedení ve stříbrné matné - madla, panty, koncovky příčné vzpěry a prahové lišty v chromu.
- Nastavitelná šířka v každém stěnovém profilu 25 mm.
- Profilový pant se zdvihovým mechanismem.
- Panty se zdvihovým mechanismem.
- Spolehlivé utěsnění zajišťují svislá těsnění a magnetické lišty a vodorovné těsnění s okapničkou.
- Lze instalovat s prahovou lištou (výška 6 mm) ●●, nebo bez prahové lišty (bezbariérové) ●●●, viz strana 22-23.
- LIGA splňuje požadavky normy DIN EN 14428 ohledně těsnosti proti odstříkující vodě.
- Součástí dodávky: upevňovací materiál. Volně umístitelný čirý háček na ručník.

Zaměření + montáž

Informace k zaměření + montáži viz strana 4 - 7

Kermi sprchové kouty jsou určeny k montáži na vaničku resp. podlahu. Při jiném způsobu instalace než na vaničku je třeba zajistit srovnatelné instalační podmínky (spád, utěsnění dle DIN 18534,...).

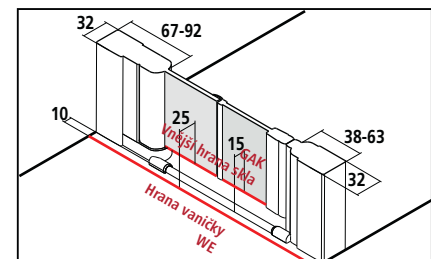

Nastavitelná šířka BV v nice = Hrana vaničky WE
Nastavitelná šířka BV v rohu = Hrana vaničky WE - 10mm



LI 2SR/L

Sériový výrobek na vaničku a podlahu								Při objednávce vždy uveďte:				
Všechny rozměry jsou v mm a při kolmých stěnách. Při odchylkách podlahy vyšších než 5 mm nedoporučujeme standardní montáž, ale atypické řešení. Možnost dalšího rozšíření na straně dovírání pomocí rozšiřovacího profilu ZDSV SV1 LI...K příslušenství strana 328. Výška 1850 mm (LI 2SR/L ...18..K) za stejnou cenu jako 2000 mm.								LI 2SR = Kynné zalamovací dveře / upevnění a panty vpravo LI 2SL = Kynné zalamovací dveře / upevnění a panty vlevo				
Výška sprchového koutu	Hrana vaničky WE		Vnější hrana skla GAK	Vanička (sedě) Podlaha (modře)	Šířka vstupu	Šířka křídla 1	Šířka křídla 2				Číslo výrobku stříbrná vysoký lesk = V ESG čiré s KermiCLEAN = P	Cena v CZK bez DPH I/2022
	v nice / s LI TVD	s LI TWD	s LI TWD			F1	F2					
2000	660-710	670-720	650-700	700	542	291	268				LI 2SR/L 07020 VPK	18081,-
	710-760	720-770	700-750	750	592	341	268				LI 2SR/L 07520 VPK	
	740-790	750-800	730-780	750	622	341	298				LI 2SR/L 07820 VPK	
	760-810	770-820	750-800	800	642	341	318				LI 2SR/L 08020 VPK	
	790-840	800-850	780-830	800	672	371	318				LI 2SR/L 08320 VPK	
	810-860	820-870	800-850	850	692	391	318				LI 2SR/L 08520 VPK	
	860-910	870-920	850-900	900	742	391	368				LI 2SR/L 09020 VPK	
	890-940	900-950	880-930	900	772	421	368				LI 2SR/L 09320 VPK	
	910-960	920-970	900-950	-	792	441	368				LI 2SR/L 09520 VPK	
	960-1010	970-1020	950-1000	1000	842	441	418				LI 2SR/L 10020 VPK	18825,-
	990-1040	1000-1050	980-1030	1000	872	471	418				LI 2SR/L 10320 VPK	
	1010-1060	1020-1070	1000-1050	-	892	491	418				LI 2SR/L 10520 VPK	
	1160-1210	1170-1220	1150-1200	1200	1042	541	518				LI 2SR/L 12020 VPK	
	1190-1240	1200-1250	1180-1230	1200	1072	671	418				LI 2SR/L 12320 VPK	
1210-1260	1220-1270	1200-1250	-	1092	591	518				LI 2SR/L 12520 VPK		

Atypické provedení jen podle výkresu				Při objednávce vždy uveďte:						
Všechny rozměry jsou v mm. Nastavitelná šířka atypu v nice + 40 mm / - 10 mm Nastavitelná šířka atypu v rohu + 40 mm / - 10 mm				LI 2SR = Kynné zalamovací dveře / upevnění a panty vpravo LI 2SL = Kynné zalamovací dveře / upevnění a panty vlevo						
Výška sprchového koutu	Hrana vaničky WE max. 1250	Křídlo 1 musí být nejméně o 30 mm větší než křídlo 2!	Šířka křídla 2					Číslo výrobku stříbrná vysoký lesk ESG čiré s KermiCLEAN	Cena v CZK bez DPH I/2022	Objednací údaje
		F1	F2							
do 2050	do 950	min. 250	min. 220					LI 2SR/L	20792,-	LI 2SR/L
	951-1250	min. 250	min. 220					LI 2SR/L	21647,-	+ výška sprchového koutu + Hrana vaničky / vnější hrana skla + šířka křídla 1 + šířka křídla 2 + povrch + sklo
										+ CZK 3839,- k ceně atypického výrobku za každý úkos
										Zvláštní zhotovení na vyžádání

KermiEXTRA

						Cena v CZK bez DPH I/2022 Příplatek k ceně sériového výrobku / atypu
Madla	FI, DI, PE, AT1, RA	3839,-				strana 348-353
Pískovaná skla	Dekor Stripe 2, Stripe 4	4426,-	Všechny ostatní Kermi dekory	5310,-	Individuální dekory na poptávku.	strana 354-367
Povrchy	k ceně stříbrná vysoký lesk	25%				strana 372-375



Způsoby montáže

Nika

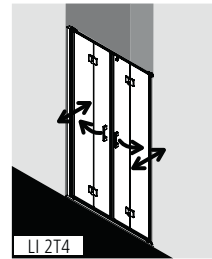

Roh: LI 2T4 a LI TWD (strana 302) / LI TVD (strana 304)

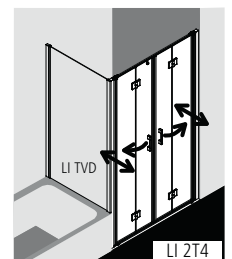
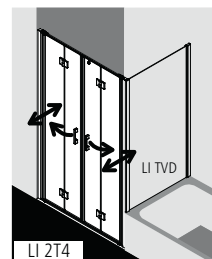
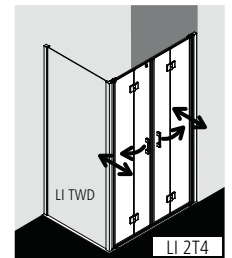
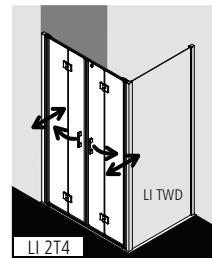

*LI 2T4 větší než 1250 mm (hrana vaničky) nelze dodat.

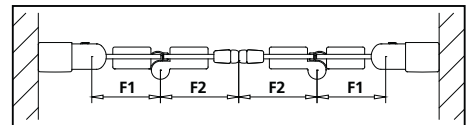

Popis výrobku

- K montáži do niky nebo pro kombinaci s boční stěnou LI TWD / zkrácenou boční stěnou na vanu LI TVD.
- Částečně rámové dveře se čtyřmi křídly, ve stěnovém profilu otočné o 90° dovnitř i ven, v pantech otočné o 180° pouze ven.
- S horní příčnou vzpěrou.
- V nice lze namontovat bez horní příčné vzpěry.
- Bezpečnostní 5 mm sklo dle normy DIN EN 12150, s povrchovou úpravou KermaCLEAN.
- Kvalitní eloxované hliníkové profily, madla a panty z kvalitní oceli.
- U provedení ve stříbrné matné - madla, panty, koncovky příčné vzpěry a prahové lišty v chromu.
- Nastavitelná šířka v každém stěnovém profilu 25 mm.
- Profilový pant se zdvihovým mechanismem.
- Panty se zdvihovým mechanismem.
- Spolehlivé utěsnění zajišťují svislá těsnění a magnetické lišty a vodorovné těsnění s okapničkou.
- Lze instalovat s prahovou lištou (výška 6 mm) ●●, nebo bez prahové lišty (bezbariérové) ●●●, viz strana 22-23.
- LIGA splňuje požadavky normy DIN EN 14428 ohledně těsnosti proti odstříkující vodě.
- Součástí dodávky: upevňovací materiál. Volně umístitelný čirý háček na ručník.

Zaměření + montáž

Informace k zaměření + montáži viz strana 4 - 7

Kermit sprchové kouty jsou určeny k montáži na vaničku resp. podlahu. Při jiném způsobu instalace než na vaničku je třeba zajistit srovnatelné instalační podmínky (spád, utěsnění dle DIN 18534,...).

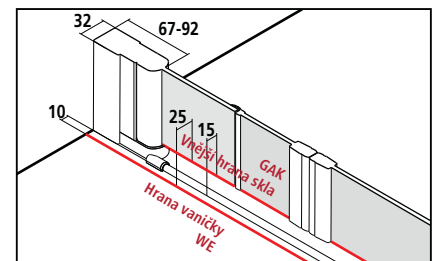

Nastavitelná šířka BV v nice = Hrana vaničky WE

Nastavitelná šířka BV v rohu = Hrana vaničky WE - 10mm

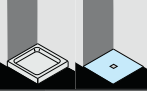

Sériový výrobek na vaničku a podlahu												
		Všechny rozměry jsou v mm a při kolmých stěnách. Při odchylkách podlahy vyšších než 5 mm nedoporučujeme standardní montáž, ale atypické řešení. Výška 1850 mm (LI 2T4...18..K) za stejnou cenu jako výška 2000 mm.										
Výška sprchového koutu	Hrana vaničky WE		Vnější hrana skla GAK s LI TWD	Vanička (sedě) Podlaha (modře)	Šířka vstupu	Šířka křídla 1	Šířka křídla 2				Číslo výrobku stříbrná vysoký lesk = V ESG čiré s KermiCLEAN = P	Cena v CZK bez DPH I/2022
	v nice / * s LI TVD > 1250 nelze dodat	s LI TWD										
2000	1160-1210	1170-1220	1150-1200	1200	1028	277	254				LI 2T4 12020 VPK	29475,-
	1190-1240	1200-1250	1180-1230	1200	1058	292	254				LI 2T4 12320 VPK	
	1210-1260*	nelze kombinovat	-	-	1078	302	254				LI 2T4 12520 VPK	
	1260-1310*	nelze kombinovat	-	1300	1128	302	279				LI 2T4 13020 VPK	
	1310-1360*	nelze kombinovat	-	-	1178	327	279				LI 2T4 13520 VPK	
	1360-1410*	nelze kombinovat	-	1400	1228	327	304				LI 2T4 14020 VPK	
	1410-1460*	nelze kombinovat	-	-	1278	352	304				LI 2T4 14520 VPK	

Atypické provedení jen podle výkresu												
		Všechny rozměry jsou v mm. Nastavitelná šířka atypu v nice + 40 mm / - 10 mm Nastavitelná šířka atypu v rohu + 40 mm / - 10 mm										
Výška sprchového koutu	Hrana vaničky WE max. 1850	Křídlo 1 musí být nejméně o 30 mm větší než křídlo 2! F1	Šířka křídla 2 F2							Číslo výrobku stříbrná vysoký lesk ESG čiré s KermiCLEAN	Cena v CZK bez DPH I/2022	Objednací údaje
do 2050	do 1250	min. 250	min. 220							LI 2T4	33896,-	LI 2T4
	1251-1850	min. 250	min. 220							LI 2T4	36876,-	+ výška sprchového koutu + Hrana vaničky / Vnější hrana skla + šířka křídla 1 + šířka křídla 2 + povrch + sklo

 Zvláštní zhotovení na vyžádání

KermiEXTRA

Cena v CZK bez DPH I/2022
Příplatek k ceně sériového výrobku / atypu

Madla (1 kompletní madlo vnitřní a vnější) FI, DI, PE, AT1, RA	3839,-			strana 348-353
Pískovaná skla	Dekor Stripe 2, Stripe 4 4426,-	Všechny ostatní Kermi dekory	5310,-	Individuální dekory na poptávku. strana 354-367
Povrchy	k ceně stříbrná vysoký lesk	25%		strana 372-375



Způsoby montáže

Nika

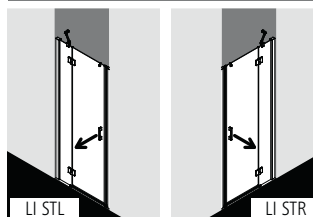

Roh: LI STR/L a LI TWD (strana 302) / LI TVD (strana 304) a ZDSS VSS LI (strana 328)

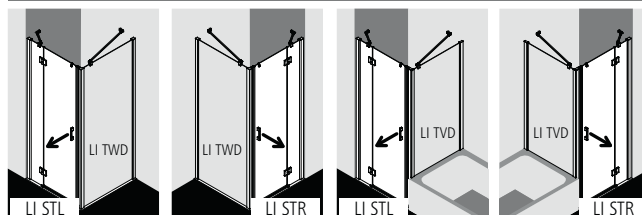

U-Kabina: LI STR/L a LI TWD a LI TWD (strana 302) a ZDSS VSS LI a ZDSS VSW LI (strana 328)

U-Kabina: LI STR/L a LI TWD (strana 302) a LI TVD (strana 304) a ZDSS VSS LI a ZDSS VSW LI (strana 328)

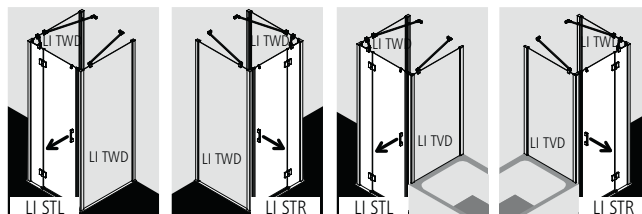

LI STR/L větší než 1000 mm (hrana vaničky) nelze dodat.

Popis výrobku

- K montáži do niky nebo pro kombinaci s boční stěnou LI TWD / zkrácenou boční stěnou na vanu LI TVD.
- Částečně rámové dveře otvíravé pouze ven, s pevným polem.
- Včetně LIGA stabilizátoru (vnitřní vzpěry) ZDSS VSS LI. Použitím stabilizátoru se zvýší sprchový kout o 24 mm, viz strana 8.
- **Roh s dodatečným LIGA-stabilizátorem (vnitřní vzpěrou) ZDSS VSS LI viz strana 328 .**
- Bezpečnostní 5 mm sklo dle normy DIN EN 12150, s povrchovou úpravou KermiCLEAN.
- Kvalitní eloxované hliníkové profily, madla a panty z kvalitní oceli.
- Nastavitelná šířka v každém stěnovém profilu 25 mm.
- Pant na skle se zdvihovým mechanismem.
- Spolehlivé utěsnění zajišťující vislá těsnění a magnetické lišty a vodorovné těsnění s okapničkou.
- Lze instalovat s prahovou lištou (výška 6 mm) ●●, nebo bez prahové lišty (bezbariérové) ●●●, viz strana 22-23.
- LIGA splňuje požadavky normy DIN EN 14428 ohledně těsnosti proti odstříkující vodě.
- Součástí dodávky: upevňovací materiál. Volně umístitelný čirý háček na ručičku.

Zaměření + montáž

Informace k zaměření + montáži viz strana 4 - 7

Kermi sprchové kouty jsou určeny k montáži na vaničku resp. podlahu. Při jiném způsobu instalace než na vaničku je třeba zajistit srovnatelné instalační podmínky (spád, utěsnění dle DIN 18534,...).

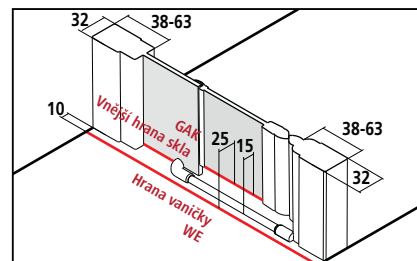

Nastavitelná šířka BV v nice = Hrana vaničky WE
Nastavitelná šířka BV v rohu = Hrana vaničky WE - 10mm



LI STR/L

Sériový výrobek na vaničku a podlahu							Při objednávce vždy uveďte:	
Všechny rozměry jsou v mm a při kolmých stěnách. Při odchylce stěny pod pevným polem více než 2 mm a celkové odchylce více než 3 mm nedoporučujeme standardní montáž, ale atypické řešení. Možnost dalšího rozšíření pomocí rozšiřovacího profilu ZDSV SV1 LI...K příslušenství strana 328. Výška 1850 mm (LI STR/L ...18..K) za stejnou cenu jako 2000 mm.							LI STR = otočné dveře / panty vpravo LI STL = otočné dveře / panty vlevo	
Výška sprchového koutu	Hrana vaničky WE		Vnější hrana skla GAK	Vanička (šedě) Podlaha (modře)	Šířka vstupu	Šířka pevného pole	Číslo výrobku stříbrná vysoký lesk = V ESG čiré s KermiCLEAN = P	Cena v CZK bez DPH I/2022
	v nice / s LI TVD	s LI TVD	s LI TVD					
2000	710-760	720-770	700-750	750	438	189-214	LI STR/L 07520 VPK	18281,-
	740-790	750-800	730-780	750	438	219-244	LI STR/L 07820 VPK	
	760-810	770-820	750-800	800	488	189-214	LI STR/L 08020 VPK	
	790-840	800-850	780-830	800	488	219-244	LI STR/L 08320 VPK	
	810-860	820-870	800-850	850	488	239-264	LI STR/L 08520 VPK	
	860-910	870-920	850-900	900	538	239-264	LI STR/L 09020 VPK	
	890-940	900-950	880-930	900	538	269-294	LI STR/L 09320 VPK	
	910-960	920-970	900-950	-	538	289-314	LI STR/L 09520 VPK	
	960-1010	970-1020	950-1000	1000	588	289-314	LI STR/L 10020 VPK	19461,-
	990-1040	1000-1050	980-1030	1000	588	319-344	LI STR/L 10320 VPK	
	1010-1060	1020-1070	1000-1050	-	588	339-364	LI STR/L 10520 VPK	
	1060-1110	1070-1120	1050-1100	1100	588	389-414	LI STR/L 11020 VPK	
	1090-1140	1100-1150	1080-1130	1100	588	419-444	LI STR/L 11320 VPK	
	1110-1160	1120-1170	1100-1150	-	588	439-464	LI STR/L 11520 VPK	
	1160-1210	1170-1220	1150-1200	1200	638	439-464	LI STR/L 12020 VPK	
1190-1240	1200-1250	1180-1230	1200	638	469-494	LI STR/L 12320 VPK		
1210-1260	1220-1270	1200-1250	-	638	489-514	LI STR/L 12520 VPK		

Atypické provedení jen podle výkresu				Při objednávce vždy uveďte:		
Všechny rozměry jsou v mm. Nastavitelná šířka atypu v nice + 40 mm / - 10 mm. Nastavitelná šířka atypu v rohu + 40 mm / - 10 mm				LI STR = otočné dveře / panty vpravo LI STL = otočné dveře / panty vlevo		rozměr = hrana vaničky rozměr = vnější hrana skla Více viz strana 6-7.
Výška sprchového koutu	Hrana vaničky WE max. 1250	Šířka pevného pole	Šířka křídla	Číslo výrobku stříbrná vysoký lesk ESG čiré s KermiCLEAN	Cena v CZK bez DPH I/2022	Objednací údaje
do 2050	do 950	min. 170 / max. 800	max. 730	LI STR/L	20640,-	LI STR/L
	951-1250	min. 170 / max. 800	max. 730	LI STR/L	21820,-	+ výška sprchového koutu + hrana vaničky / vnější hrana skla + šířka pevného pole + šířka křídla dveří + povrch + sklo

	Šikmý řez	+ CZK 3839,- k ceně atypického výrobku za každý úkos
	Výřez v pevném poli	+ CZK 3839,- k ceně atypického výrobku za každý výřez
	Zvláštní zhotovení	na vyžádání

KermiEXTRA			Cena v CZK bez DPH I/2022 Příplatek k ceně sériového výrobku / atypu	
Madla	TU1, TU2, PA, ME, GI	3839,-	FI, DI, PE, AT1, AT2, RA, XE2, díry pro vlastní madlo	3839,- strana 348-353
Pískovaná skla	Dekor Stripe 2, Stripe 4	4426,-	Všechny ostatní Kermi dekory	5310,- Individuální dekory na poptávku. strana 354-367
Povrchy	k ceně stříbrná vysoký lesk	25%		strana 372-375



Způsoby montáže

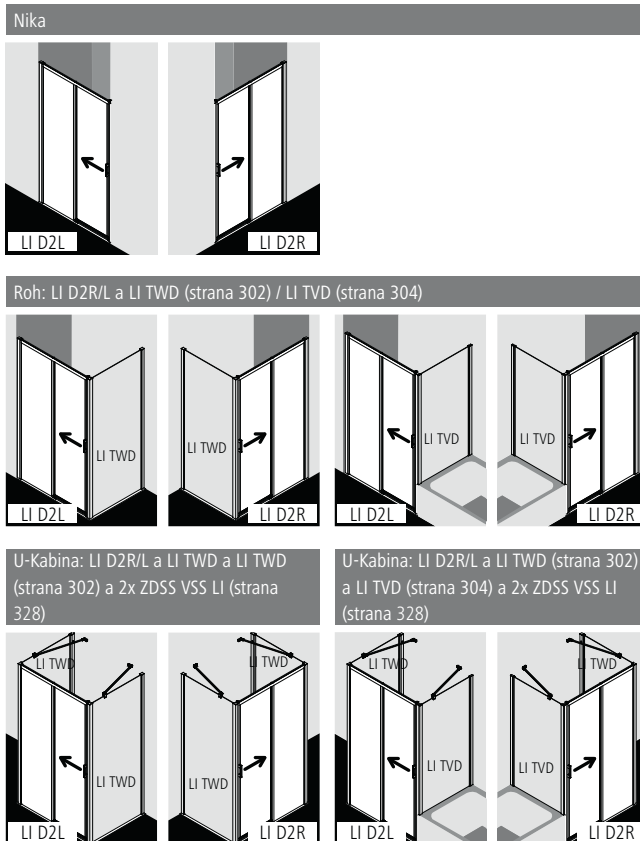

Popis výrobku

- K montáži do niky nebo pro kombinaci s boční stěnou LI TWD / zkrácenou boční stěnou na vanu LI TVD.
- Částečně rámové posuvné dveře s pevným polem.
- Bezpečnostní sklo pevného pole 4 mm, posuvných dveří 5 mm dle normy EN 12150, s povrchovou úpravou KermiCLEAN.
- Kvalitní eloxované hliníkové profily, madla z kvalitní oceli.
- U provedení ve stříbrné matné - madla, výklopný mechanismus a koncovky prahové lišty v chromu.
- Nastavitelná šířka v každém stěnovém profilu 25 mm.
- Pro snadnější čištění lze posuvné křídlo ve spodní části odklonit dovnitř.
- Kvalitní ložiskové pojizdy
- Spolehlivé utěsnění zajišťují svislá těsnění a magnetické lišty a vodorovné těsnění s okapničkou.
- Lze instalovat s prahovou lištou (výška 6 mm) ●●, nebo bez prahové lišty (bezbariérové) ●●●, viz strana 22-23.
- LIGA splňuje požadavky normy DIN EN 14428 ohledně těsnosti proti odstříkující vodě.
- Součástí dodávky: upevňovací materiál.

Zaměření + montáž

Informace k zaměření + montáži viz strana 4 - 7

Kermi sprchové kouty jsou určeny k montáži na vaničku resp. podlahu. Při jiném způsobu instalace než na vaničku je třeba zajistit srovnatelné instalační podmínky (spád, utěsnění dle DIN 18534,...).

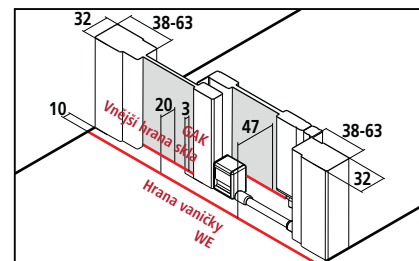

Nastavitelná šířka BV v nice = Hrana vaničky WE
 Nastavitelná šířka BV v rohu = Hrana vaničky WE - 10mm



LI D2R/L

Sériový výrobek na vaničku a podlahu							Při objednávce vždy uveďte:				
Všechny rozměry jsou v mm a při kolmých stěnách.							LI D2R = pevné pole vpravo				
Při odchylkách podlahy vyšších než 5 mm nelze namontovat. Možnost dalšího rozšíření pomocí rozšiřovacího profilu ZDSV SV1 LI...K							LI D2L = pevné pole vlevo				
Příslušenství strana 328. Výška 1850 mm (LI D2R/L ...18...K) za stejnou cenu jako výška 2000 mm.											
Výška sprchového koutu	Hrana vaničky WE		Vnější hrana skla GAK	Vanička (sedě) Podlaha (modře)	Šířka vstupu	Šířka pevného pole			Číslo výrobku stříbrná vysoký lesk = V ESG čiré s KermiCLEAN = P	Cena v CZK bez DPH I/2022	
	v nice / s LI TVD	s LI TVD	s LI TVD								
2000	1060-1110	1070-1120	1050-1100	1100	445	515-540			LI D2R/L 11020 VPK	18081,-	
	1090-1140	1100-1150	1080-1130	1100	460	530-555			LI D2R/L 11320 VPK		
	1110-1160	1120-1170	1100-1150	-	470	540-565			LI D2R/L 11520 VPK		
	1160-1210	1170-1220	1150-1200	1200	495	565-590			LI D2R/L 12020 VPK		
	1190-1240	1200-1250	1180-1230	1200	510	580-605			LI D2R/L 12320 VPK		
	1210-1260	1220-1270	1200-1250	-	520	590-615			LI D2R/L 12520 VPK		
	1260-1310	1270-1320	1250-1300	1300	545	615-640			LI D2R/L 13020 VPK		18825,-
	1310-1360	1320-1370	1300-1350	-	570	640-665			LI D2R/L 13520 VPK		
	1360-1410	1370-1420	1350-1400	1400	595	665-690			LI D2R/L 14020 VPK		
	1390-1440	1400-1450	1380-1430	1400	610	680-705			LI D2R/L 14320 VPK		
	1410-1460	1420-1470	1400-1450	-	620	690-715			LI D2R/L 14520 VPK		
	1460-1510	1470-1520	1450-1500	1500	645	715-740			LI D2R/L 15020 VPK		20792,-
	1490-1540	1500-1550	1480-1530	1500	660	730-755			LI D2R/L 15320 VPK		
	1510-1560	1520-1570	1500-1550	-	670	740-765			LI D2R/L 15520 VPK		
	1560-1610	1570-1620	1550-1600	1600	695	765-790			LI D2R/L 16020 VPK		
	1610-1660	1620-1670	1600-1650	-	720	790-815			LI D2R/L 16520 VPK		22288,-
	1660-1710	1670-1720	1650-1700	1700	745	815-840			LI D2R/L 17020 VPK		
	1710-1760	1720-1770	1700-1750	-	770	840-865			LI D2R/L 17520 VPK		
	1760-1810	1770-1820	1750-1800	1800	795	865-890			LI D2R/L 18020 VPK		
	1790-1840	1800-1850	1780-1830	1800	810	880-905			LI D2R/L 18320 VPK		

Atypické provedení jen podle výkresu							Při objednávce vždy uveďte:				
Všechny rozměry jsou v mm.							LI D2R = pevné pole vpravo				
Nastavitelná šířka atypu v nice + 40 mm / - 10 mm.							LI D2L = pevné pole vlevo				
Nastavitelná šířka atypu v rohu + 40 mm / - 10 mm							rozměr = hrana vaničky rozměr = vnější hrana skla Více viz strana 6-7				
Výška sprchového koutu	Hrana vaničky WE		max. 1850						Číslo výrobku stříbrná vysoký lesk ESG čiré s KermiCLEAN	Cena v CZK bez DPH I/2022	Objednací údaje
do 2050	do 950								LI D2R/L	24517,-	LI D2R/L + výška sprchového koutu + hrana vaničky / vnější hrana skla + povrch + sklo
	951-1250								LI D2R/L		
	1251-1850								LI D2R/L		
Výřez v pevném poli		+ CZK 3839,- k ceně atypického výrobku (každý výřez) dle technických možností									
Zvláštní zhotovení		na vyžádání									

KermiEXTRA

Cena v CZK bez DPH I/2022
Příplatek k ceně sériového výrobku / atypu

Pískovaná skla	Dekor Stripe 2, Stripe 4 4426,-	Všechny ostatní Kermi dekory	5310,-	Individuální dekory na poptávku.	strana 354-367
Povrchy	k ceně stříbrná vysoký lesk	25%			strana 372-375



Způsoby montáže

Nika

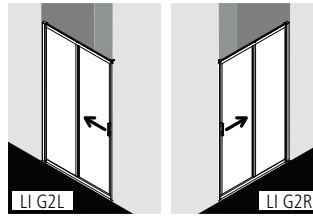

Roh: LI G2R/L a LI TWD (strana 302) / LI TVD (strana 304)

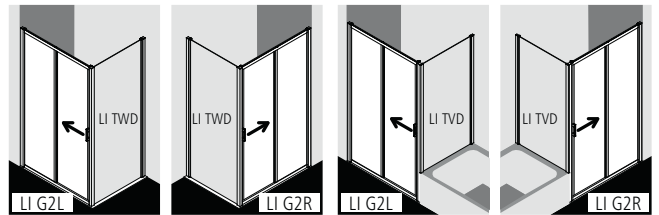

U-Kabina: LI G2R/L a LI TWD (strana 302) a LI TWD (strana 302) a ZDSS VSS LI

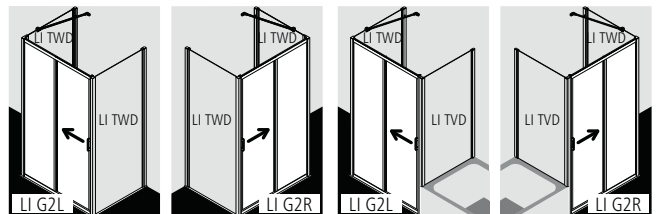

U-Kabina: LI G2R/L a LI TWD (strana 302) a LI TVD (strana 304) a ZDSS VSS LI

Popis výrobku

- K montáži do niky nebo pro kombinaci s boční stěnou LI TWD / zkrácenou boční stěnou na vanu LI TVD.
- Rámové dveře s pevným polem a posuvnými dveřmi otvíravými na jednu stranu.
- Bezpečnostní 4 mm sklo dle normy DIN EN 12150, s povrchovou úpravou KermiCLEAN.
- Kvalitní eloxované hliníkové profily, madla z kvalitní oceli.
- U povrchu stříbrná matná - madla v chromu.
- Nastavitelná šířka v každém stěnovém profilu 25 mm.
- Pro snadnější čištění lze posuvné křídlo s magnetickým výklopným mechanismem odklonit dovnitř.
- Kvalitní ložiskové pojezdy
- Spolehlivé utěsnění zajišťují magnetické lišty a svislá těsnění.
- S prahovým profilem (výška 42 mm) ●, viz strana 22-23.
- LIGA splňuje požadavky normy DIN EN 14428 ohledně těsnosti proti odstříkující vodě.
- Součástí dodávky: upevňovací materiál.

Zaměření + montáž

Informace k zaměření + montáži viz strana 4 - 7

Kermi sprchové kouty jsou určeny k montáži na vaničku resp. podlahu. Při jiném způsobu instalace než na vaničku je třeba zajistit srovnatelné instalační podmínky (spád, utěsnění dle DIN 18534,...).

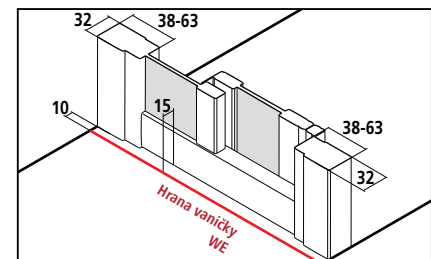

Nastavitelná šířka BV v nice = Hrana vaničky WE
Nastavitelná šířka BV v rohu = Hrana vaničky WE - 10



LI G2R/L

Sériový výrobek

Všechny rozměry jsou v mm a při kolmých stěnách.

Při odchylkách podlahy vyšších než 5 mm nelze namontovat. Možnost dalšího rozšíření pomocí rozšiřovacího profilu ZDSV SV1 LI ...K Příslušenství strana 328.

Výška 1850 mm (LI G2R/L ... 18..K) za stejnou cenu jako 2000 mm.

Při objednávce vždy uveďte:

LI G2R = pevné pole vpravo

LI G2L = pevné pole vlevo

Výška sprchového koutu	Hrana vaničky WE		Sprchová vanička	Šířka vstupu	Šířka pevného pole				Číslo výrobku stříbrná vysoký lesk = V ESG čiré s KermiCLEAN = P	Cena v CZK bez DPH I/2022
	v nise / s LI TVD	s LI TWD								
2000	1060-1110	1070-1120	1100	445	515-540				LI G2R/L 11020 VPK	17456,-
	1110-1160	1120-1170	-	470	540-565				LI G2R/L 11520 VPK	
	1160-1210	1170-1220	1200	495	565-590				LI G2R/L 12020 VPK	
	1210-1260	1220-1270	-	520	590-615				LI G2R/L 12520 VPK	
	1260-1310	1270-1320	1300	545	615-640				LI G2R/L 13020 VPK	18636,-
	1310-1360	1320-1370	-	570	640-665				LI G2R/L 13520 VPK	
	1360-1410	1370-1420	1400	595	665-690				LI G2R/L 14020 VPK	
	1410-1460	1420-1470	-	620	690-715				LI G2R/L 14520 VPK	
	1460-1510	1470-1520	1500	645	715-740				LI G2R/L 15020 VPK	19815,-
	1510-1560	1520-1570	-	670	740-765				LI G2R/L 15520 VPK	
1560-1610	1570-1620	1600	695	765-790				LI G2R/L 16020 VPK		

Atypické provedení jen podle výkresu

Všechny rozměry jsou v mm.

Nastavitelná šířka atypu v nise + 40 mm / - 10 mm

Nastavitelná šířka atypu v rohu + 40 mm / - 10 mm

Při objednávce vždy uveďte:

LI G2R = pevné pole vpravo

LI G2L = pevné pole vlevo

Výška sprchového koutu	Hrana vaničky WE max. 1650						Číslo výrobku stříbrná vysoký lesk ESG čiré s KermiCLEAN	Cena v CZK bez DPH I/2022	Objednací údaje
do 2050	do 950						LI G2R/L	21796,-	LI G2R/L
	951-1250						LI G2R/L		+ výška sprchového koutu
	1251-1650						LI G2R/L		+ hrana vaničky
									+ povrch + sklo



Výřez v pevném poli

+ CZK 3839,- k ceně atypického výrobku (každý výřez) dle technických možností



Zvláštní zhotovení

na vyžádání

KermiEXTRA

Cena v CZK bez DPH I/2022
Příplatek k ceně sériového výrobku / atypu

Pískovaná skla

Dekor Stripe 2, Stripe 4 **4426,-**

Všechny ostatní Kermi dekory

5310,-

Individuální dekory na poptávku.

strana 354-367

Povrchy

k ceně stříbrná vysoký lesk

25%

strana 372-375



Popis výrobku

- K montáži do niky nebo pro kombinaci s boční stěnou LI TWD.
- Částečně rámové dveře se dvěma posuvnými segmenty a dvěma pevnými poli, otvírání každého křídla pouze na jednu stranu.
- Bezpečnostní 4 mm sklo dle normy DIN EN 12150, s povrchovou úpravou KermiCLEAN.
- Kvalitní eloxované hliníkové profily, madla z kvalitní oceli.
- U provedení ve stříbrné matné - madla, výklopný mechanismus a koncovky prahové lišty v chromu.
- Nastavitelná šířka v každém stěnovém profilu 25 mm.
- Pro snadnější čištění lze posuvné křídlo ve spodní části odklonit dovnitř.
- Kvalitní ložiskové pojezdy
- Spolehlivé utěsnění zajišťují svislá těsnění a magnetické lišty a vodorovné těsnění s okapničkou.
- Lze instalovat s prahovou lištou (výška 6 mm) ●●, nebo bez prahové lišty (bezbariérové) ●●●, viz strana 22-23.
- LIGA splňuje požadavky normy DIN EN 14428 ohledně těsnosti proti odstříkující vodě.
- Součástí dodávky: upevňovací materiál.

Způsoby montáže

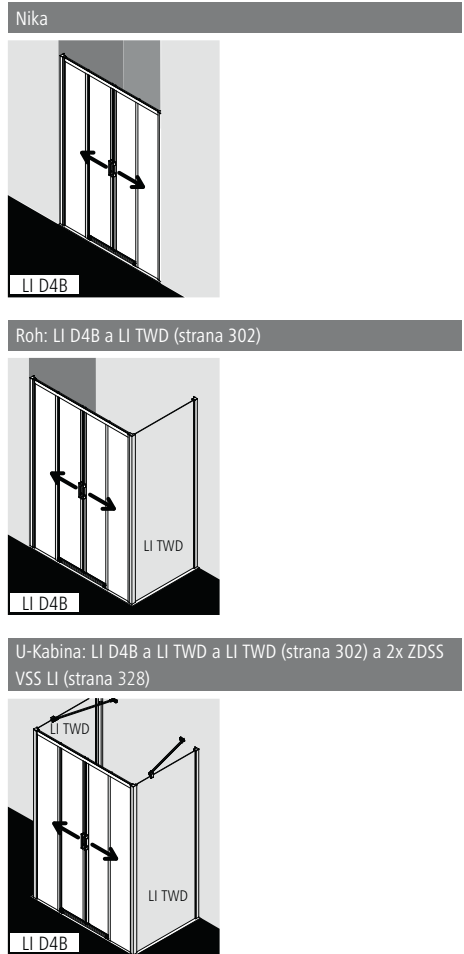

Zaměření + montáž

Informace k zaměření + montáži viz strana 4 - 7

Kermi sprchové kouty jsou určeny k montáži na vaničku resp. podlahu. Při jiném způsobu instalace než na vaničku je třeba zajistit srovnatelné instalační podmínky (spád, utěsnění dle DIN 18534,...).

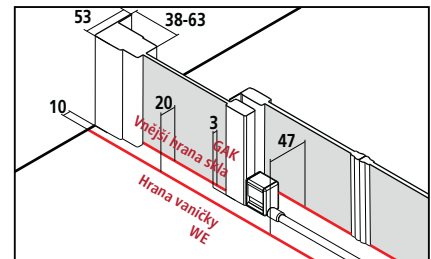

Nastavitelná šířka BV v nice = Hrana vaničky WE
 Nastavitelná šířka BV v rohu = Hrana vaničky WE - 10mm



LI D4B

Sériový výrobek na vaničku a podlahu
 Všechny rozměry jsou v mm a při kolmých stěnách.
 Při odchylkách podlahy vyšších než 5 mm nelze namontovat. Výška 1850 mm (LI D4B...18..K) za stejnou cenu jako výška 2000 mm.

Výška sprchového koutu	Hrana vaničky WE		Vnější hrana skla GAK	Vanička (sedě) Podlaha (modře)	Šířka vstupu	Šířka pevného pole					Číslo výrobku stříbrná vysoký lesk = V ESG čiré s KermiCLEAN = P	Cena v CZK bez DPH I/2022
	v nice	s LI TWD	s LI TWD									
2000	1160-1210	1170-1220	1150-1200	1200	459	297-322					LI D4B 12020 VPK	19814,-
	1190-1240	1200-1250	1180-1230	1200	474	304-329					LI D4B 12320 VPK	
	1210-1260	1220-1270	1200-1250	-	484	309-334					LI D4B 12520 VPK	
	1260-1310	1270-1320	1250-1300	1300	509	322-347					LI D4B 13020 VPK	
	1310-1360	1320-1370	1300-1350	-	534	334-359					LI D4B 13520 VPK	
	1360-1410	1370-1420	1350-1400	1400	559	347-372					LI D4B 14020 VPK	
	1390-1440	1400-1450	1380-1430	1400	574	354-379					LI D4B 14320 VPK	
	1410-1460	1420-1470	1400-1450	-	584	359-384					LI D4B 14520 VPK	
	1460-1510	1470-1520	1450-1500	1500	609	372-397					LI D4B 15020 VPK	21229,-
	1510-1560	1520-1570	1500-1550	-	634	384-409					LI D4B 15520 VPK	
	1560-1610	1570-1620	1550-1600	1600	659	397-422					LI D4B 16020 VPK	
	1610-1660	1620-1670	1600-1650	-	684	409-434					LI D4B 16520 VPK	
	1660-1710	1670-1720	1650-1700	1700	709	422-447					LI D4B 17020 VPK	
	1710-1760	1720-1770	1700-1750	-	734	434-459					LI D4B 17520 VPK	
	1760-1810	1770-1820	1750-1800	1800	759	447-472					LI D4B 18020 VPK	
	1790-1840	1800-1850	1780-1830	1800	774	454-479					LI D4B 18320 VPK	
	1810-1860	1820-1870	1800-1850	-	784	459-484					LI D4B 18520 VPK	
	1860-1910	1870-1920	1850-1900	1900	809	472-497					LI D4B 19020 VPK	
	1910-1960	1920-1970	1900-1950	-	834	484-509					LI D4B 19520 VPK	
	1960-2010	1970-2020	1950-2000	2000	859	497-522					LI D4B 20020 VPK	

Atypické provedení jen podle výkresu
 Všechny rozměry jsou v mm.
 Nastavitelná šířka atypu v nice + 40 mm / - 10 mm.
 Nastavitelná šířka atypu v rohu + 40 mm / - 10 mm

Při objednávce vždy uveďte:
 rozměr = hrana vaničky
 rozměr = vnější hrana skla
 Více viz strana 6-7

Výška sprchového koutu	Hrana vaničky WE max. 2000					Číslo výrobku stříbrná vysoký lesk ESG čiré s KermiCLEAN	Cena v CZK bez DPH I/2022	Objednávací údaje
do 2050	do 1250					LI D4B	22787,-	LI D4B
	1251-1850					LI D4B	24769,-	+ výška sprchového koutu
	1851-2000					LI D4B		+ Hrana vaničky / vnější hrana skla + povrch + sklo

 Výřez v pevném poli + CZK 3839,- k ceně atypického výrobku (každý výřez) dle technických možností

 Zvláštní zhotovení na vyžádání

KermiEXTRA Cena v CZK bez DPH I/2022 Příplatek k ceně sériového výrobku / atypu

Pískovaná skla Dekor Stripe 2, Stripe 4 **4426,-** Všechny ostatní Kermi dekory **5310,-** Individuální dekory na poptávku. strana 354-367

Povrchy k ceně stříbrná vysoký lesk **25%** strana 372-375



Popis výrobku

- Pro kombinaci se všemi LIGA dveřmi v rohu a pro U-Kabinu, mimo LI SNR/L otočných dveří s pevným polem se stěn. profilem, LI SFW otočných dveří s pevným polem se stěn. panty.
- Částečně rámová boční stěna.
- U LI STR/L a u U-kabiny je nutný stabilizátor ZDSS VSS LI (strana 328). Použitím stabilizátoru se zvýší sprchový kout o 24mm, viz strana 8.
- Bezpečnostní 5 mm sklo dle normy DIN EN 12150, s povrchovou úpravou KermiCLEAN.
- Kvalitní eloxované hliníkové profily.
- Nastavitelná šířka ve stěnovém profilu 25 mm.
- LIGA splňuje požadavky normy DIN EN 14428 ohledně těsnosti proti odstříkující vodě.
- Součástí dodávky: upeňovací materiál.

Způsoby montáže

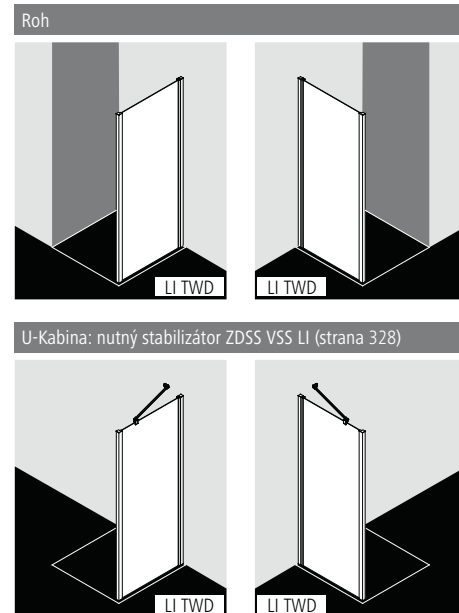

Zaměření + montáž

Informace k zaměření + montáži viz strana 4 - 7

Kermi sprchové kouty jsou určeny k montáži na vaničku resp. podlahu. Při jiném způsobu instalace než na vaničku je třeba zajistit srovnatelné instalační podmínky (spád, utěsnění dle DIN 18534,...).

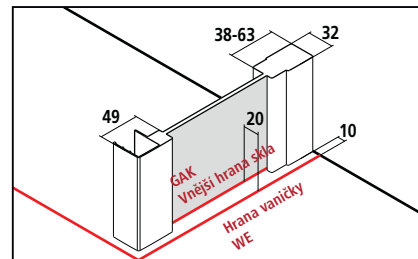

Nastavitelná šířka BV = Hrana vaničky WE - 10mm



Sériový výrobek na vaničku a podlahu		Boční stěnu lze instalovat jako levou i pravou. Nelze namontovat jako samostatné stojící boční stěnu.								
Všechny rozměry jsou v mm a při kolmých stěnách. Při odchylkách podlahy vyšších než 5 mm nedoporučujeme standardní montáž, ale atypické řešení. Možnost dalšího rozšíření pomocí rozšiřovacího profilu ZDSV SV1 LI...K příslušenství strana 328. Výška 1850 mm (LI TWD ...18..K) za stejnou cenu jako 2000 mm.										
Výška sprchového koutu	Hrana vaničky WE	Vnější hrana skla GAK	Vanička (sedě) Podlaha (modře)							
		s dveřním křídlem / LI STR/L	s pevným polem							
2000	735-760	710-735	715-740	750					LI TWD 07520 VPK	10155,-
	760-785	735-760	740-765	750					LI TWD 07820 VPK	
	785-810	760-785	765-790	800					LI TWD 08020 VPK	
	810-835	785-810	790-815	800					LI TWD 08320 VPK	
	885-910	860-885	865-890	900					LI TWD 09020 VPK	
	910-935	885-910	890-915	900					LI TWD 09320 VPK	
	985-1010	960-985	965-990	1000					LI TWD 10020 VPK	11392,-
	1010-1035	985-1010	990-1015	1000					LI TWD 10320 VPK	
	1085-1110	1060-1085	1065-1090	1100					LI TWD 11020 VPK	
	1110-1135	1085-1110	1090-1115	1100					LI TWD 11320 VPK	
	1185-1210	1160-1185	1165-1190	1200					LI TWD 12020 VPK	
	1210-1235	1185-1210	1190-1215	1200					LI TWD 12320 VPK	

Atypické provedení jen podle výkresu		Boční stěnu lze instalovat jako levou i pravou. Nelze namontovat jako samostatné stojící boční stěnu.		Při objednávce vždy uveďte: rozměr = hrana vaničky rozměr = vnější hrana skla Více viz strana 6-7.		
Všechny rozměry jsou v mm. Nastavitelná šířka atypu + 15 mm / - 10 mm.						
Výška sprchového koutu	Hrana vaničky WE max. 1250			Číslo výrobku stříbrná vysoký lesk ESG čiré s KermiCLEAN	Cena v CZK bez DPH I/2022	Objednací údaje
	do 2050	do 950			LI TWD	11678,-
951-1250				LI TWD	13103,-	+ výška sprchového koutu + hrana vaničky / vnější hrana skla + povrch + sklo
	Šikmý řez	+ CZK 3839,- k ceně atypického výrobku za každý úkos				
	Výřez	+ CZK 3839,- k ceně atypického výrobku za každý výřez				
	Zvláštní zhotovení	na vyžádání				

Skla	K ceně ESG čiré s KermiCLEAN	
	Kód	Cena
Další skla lze objednat přes KermiEXTRA.		
■ ESG čiré dekor Stripe 3	D	+ 5310,-
■ ESG čiré dekor Stripe 4	Q	+ 4426,-

Příklad objednávky:
LI TWD 07520 VVK
V = stříbrná vysoký lesk
D = ESG čiré Dekor Stripe 3 s KermiCLEAN

KermiEXTRA

Cena v CZK bez DPH I/2022
Příplatek k ceně sériového výrobku / atypu

Pískovaná skla	Dekor Stripe 2, Stripe 4 4426,-	Všechny ostatní Kermi dekory	5310,-	Individuální dekory na poptávku.	strana 354-367
Povrchy	k ceně stříbrná vysoký lesk	25%			strana 372-375

Zkrácená boční stěna na vanu.



Popis výrobku

- Pro kombinaci se všemi LIGA dveřmi v rohu a pro U-Kabinu, mimo LI SNR/L otočných dveří s pevným polem se stěn. profilem, LI SFW otočných dveří s pevným polem se stěn. panty.
- Částečně rámová zkrácená boční stěna na vanu.
- U LI STR/L a u U-kabiny je nutný stabilizátor ZDSS VSS LI (strana 328). Použitím stabilizátoru se zvýší sprchový kout o 24mm, viz strana 8.
- Bezpečnostní 5 mm sklo dle normy DIN EN 12150, s povrchovou úpravou KermiCLEAN.
- Kvalitní eloxované hliníkové profily.
- Nastavitelná šířka ve sténovém profilu 25 mm.
- LIGA splňuje požadavky normy DIN EN 14428 ohledně těsnosti proti odstříkující vodě.
- Součástí dodávky: upevňovací materiál.

Způsoby montáže

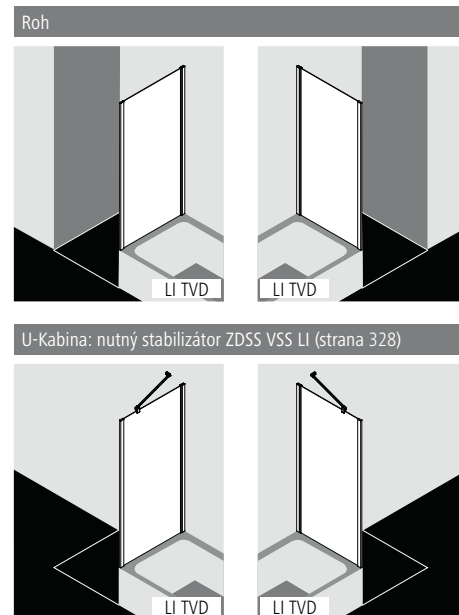

Zaměření + montáž

Informace k zaměření + montáži viz strana 4 - 7

Kermito sprchové kouty jsou určeny k montáži na vaničku resp. podlahu. Při jiném způsobu instalace než na vaničku je třeba zajistit srovnatelné instalační podmínky (spád, utěsnění dle DIN 18534,...).

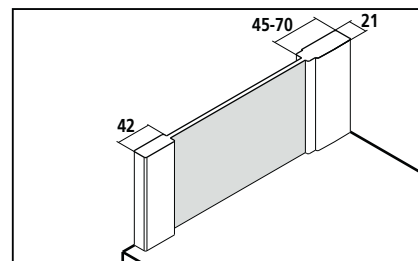

Nastavitelná šířka BV = Hrana vaničky WE - 10mm



Sériový výrobek

Všechny rozměry jsou v mm a při kolmých stěnách.

Při odchylkách podlahy vyšších než 5 mm nedoporučujeme standardní montáž, ale atypické řešení.

Boční stěnu lze instalovat jako levou i pravou.

Výška sprchového koutu	Hrana vaničky WE	Sprchová vanička					Číslo výrobku stříbrná vysoký lesk = V ESG čiré s KermiCLEAN = P	Cena v CZK bez DPH I/2022
1600	685-710	700					LI TVD 07016 VPK	8916,-
	735-760	750					LI TVD 07516 VPK	
	785-810	800					LI TVD 08016 VPK	
	885-910	900					LI TVD 09016 VPK	

Atypické provedení jen podle výkresu

Všechny rozměry jsou v mm.

Nastavitelná šířka atypu + 15 mm / - 10 mm.

Boční stěnu lze instalovat jako levou i pravou.

Výška sprchového koutu	Hrana vaničky WE max. 1250					Číslo výrobku stříbrná vysoký lesk ESG čiré s KermiCLEAN	Cena v CZK bez DPH I/2022	Objednací údaje
do 2050	do 950					LI TVD	10252,-	LI TVD + výška sprchového koutu + hrana vaničky + povrch + sklo
	951-1250					LI TVD	11147,-	



Šikmý řez

+ CZK 3839,- k ceně atypického výrobku za každý úkos



Výřez

+ CZK 3839,- k ceně atypického výrobku za každý výřez



Zvláštní zhotovení

na vyžádání

KermiEXTRA

Cena v CZK bez DPH I/2022
Příplatek k ceně sériového výrobku / atypu

Pískovaná skla

Dekor Stripe 2, Stripe 4 **4426,-**

Všechny ostatní Kermi dekory

5310,-

Individuální dekory na poptávku.

strana 354-367

Povrchy

k ceně stříbrná vysoký lesk

25%

strana 372-375

Rohový vstup 2-dílný (kyvné zalamovací dveře) - cena za polovinu sprchového koutu



Způsoby montáže

Roh: LI 2CR a LI 2CL

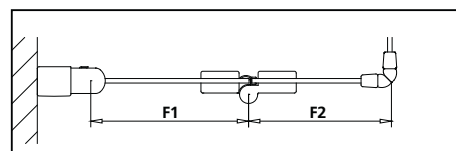
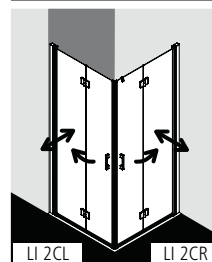

Popis výrobku

- Cena kompletního sprchového koutu je součtem ceny pravého polovičního dílu LI 2CR a levého polovičního dílu LI 2CL.
- Je možné libovolně kombinovat poloviční díly různých rozměrů.
- Lze kombinovat s LI 1ER / 1EL rohový vstup (kyvné dveře) poloviční díl LI EPR / EPL rohový vstup 2-dílný (kyvné dveře s pevnými poli) poloviční díl.
- Částečně rámové dveře se čtyřmi křídly, ve stěnovém profilu otočné o 90° dovnitř i ven, v pantech otočné o 180° pouze ven.
- Bezpečnostní 5 mm sklo dle normy DIN EN 12150, s povrchovou úpravou KermiCLEAN.
- Kvalitní eloxované hliníkové profily, madla a panty z kvalitní oceli.
- U provedení ve stříbrné matné - madla, panty a koncovky prahové lišty v chromu.
- Nastavitelná šířka ve stěnovém profilu 25 mm.
- Profilový pant se zdvihovým mechanismem.
- Pant na skle se zdvihovým mechanismem.
- Spolehlivé utěsnění zajišťují svislá těsnění a magnetické lišty a vodorovné těsnění s okapničkou.
- Lze instalovat s prahovou lištou (výška 6 mm) ●●, nebo bez prahové lišty (bezbariérové) ●●●, viz strana 22-23.
- LIGA splňuje požadavky normy DIN EN 14428 ohledně těsnosti proti odstříkující vodě.
- Součástí dodávky: upevňovací materiál. Volně umístitelný čirý háček na ručníc.

Zaměření + montáž

Informace k zaměření + montáži viz strana 4 - 7

Kermi sprchové kouty jsou určeny k montáži na vaničku resp. podlahu. Při jiném způsobu instalace než na vaničku je třeba zajistit srovnatelné instalační podmínky (spád, utěsnění dle DIN 18534,...).

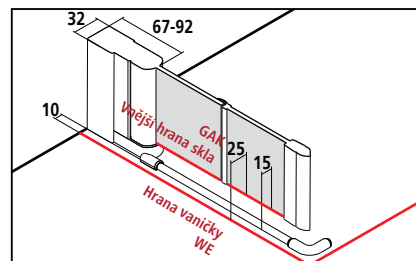



Nastavitelná šířka BV = Hrana vaničky WE - 10mm



LI 2CR + LI 2CL

Sériový výrobek na vaničku a podlahu							Při objednávce vždy uveďte:	
Všechny rozměry jsou v mm a při kolmých stěnách. Při odchylkách podlahy vyšších než 5 mm nedoporučujeme standardní montáž, ale atypické řešení. Výška 1850 mm (LI 2CR/L...18..K) za stejnou cenu jako výška 2000 mm. Cena kompletního sprchového koutu je součtem ceny pravého (LI 2CR) a levého (LI 2CL) polovičního dílu.							LI 2CR = pravý poloviční díl LI 2CL = levý poloviční díl	
Výška sprchového koutu	Hrana vaničky WE	Vnější hrana skla GAK	Vanička (šedé) Podlaha (modře)	Diagonální šířka vstupu 2 polovičních dílů	Šířka křídla 1 F1	Šířka křídla 2 F2	Číslo výrobku stříbrná vysoký lesk = V ESG čiré s KermiCLEAN = P	Cena v CZK bez DPH I/2022 za poloviční díl
2000	735-760	710-735	750	897	362	299	LI 2CR 07520 VPK LI 2CL 07520 VPK	16348,-
	760-785	735-760	750	933	387	299	LI 2CR 07820 VPK LI 2CL 07820 VPK	
	785-810	760-785	800	968	387	324	LI 2CR 08020 VPK LI 2CL 08020 VPK	
	810-835	785-810	800	1003	412	324	LI 2CR 08320 VPK LI 2CL 08320 VPK	
	885-910	860-885	900	1109	437	374	LI 2CR 09020 VPK LI 2CL 09020 VPK	
	910-935	885-910	900	1145	462	374	LI 2CR 09320 VPK LI 2CL 09320 VPK	
	985-1010	960-985	1000	1251	487	424	LI 2CR 10020 VPK LI 2CL 10020 VPK	17585,-
	1010-1035	985-1010	1000	1286	512	424	LI 2CR 10320 VPK LI 2CL 10320 VPK	
	1085-1110	1060-1085	1100	1392	537	474	LI 2CR 11020 VPK LI 2CL 11020 VPK	
	1110-1135	1085-1110	1100	1428	562	474	LI 2CR 11320 VPK LI 2CL 11320 VPK	
	1185-1210	1160-1185	1200	1534	587	524	LI 2CR 12020 VPK LI 2CL 12020 VPK	
	1210-1235	1185-1210	1200	1569	612	524	LI 2CR 12320 VPK LI 2CL 12320 VPK	

Atypické provedení jen podle výkresu				Při objednávce vždy uveďte:		
Všechny rozměry jsou v mm. Nastavitelná šířka atypu + 15 mm / - 10 mm. Cena kompletního sprchového koutu je součtem ceny pravého (LI 2CR) a levého (LI 2CL) polovičního dílu.				LI 2CR = pravý poloviční díl LI 2CL = levý poloviční díl		
Výška sprchového koutu	Hrana vaničky WE max. 1250	Křídlo 1 musí být nejméně o 30 mm větší než křídlo 2! F1	Šířka křídla 2 F2	Číslo výrobku stříbrná vysoký lesk ESG čiré s KermiCLEAN	Cena v CZK bez DPH I/2022 za poloviční díl	Objednací údaje
do 2050	do 950	min. 250	min. 220	LI 2CR / 2CL	18799,-	LI 2CR / 2CL
	951-1250	min. 250	min. 220	LI 2CR / 2CL	20223,-	+ výška sprchového koutu + hrana vaničky / vnější hrana skla + šířka křídla 1 + šířka křídla 2 + povrch + sklo
 Šikmý řez v křídle 2				+ CZK 3839,- k ceně atypického výrobku za každý úkos v každém polovičním dílu		
 Zvláštní zhotovení				na vyžádání		

KermiEXTRA

Cena v CZK bez DPH I/2022
Příplatek k ceně sériového výrobku / atypu polovičního dílu

Madla	FI, DI, PE, AT1, RA	3839,-			strana 348-353
Pískovaná skla	Dekor Strípe 2, Strípe 4	4426,-	Všechny ostatní Kermi dekory	5310,-	Individuální dekory na poptávku. strana 354-367
Povrchy	k ceně stříbrná vysoký lesk	25%	Rohový vstup kompletní		strana 372-375

2-dílný rohový vstup (otočné dveře s pevnými poli) - cena za polovinu sprchového koutu



Způsoby montáže

Roh: LI ESR a LI ESL

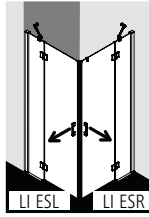

Ve zvláštní výšce je možná kombinace s LI 2CR/L

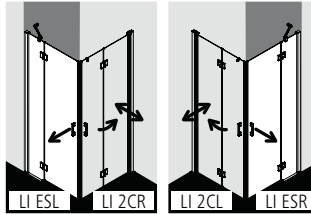

U-Kabina: LI ESR/L a LI ESR/L a LI TVD (strana 302) a ZDSS VSW LI (strana 328)

LI ESR/L a LI ESR/L a LI TVD (strana 304) a ZDSS VSW LI (strana 328)

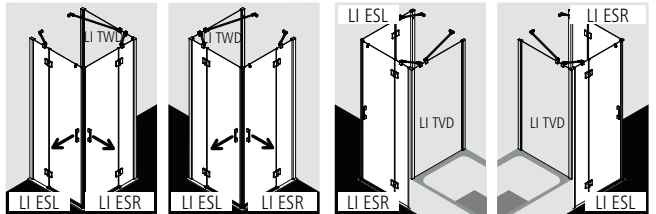

LI ESR/L větší než 1000 mm (hrana vaničky) nelze dodat.

Popis výrobku

- Cena kompletního sprchového koutu je součtem ceny pravého polovičního dílu LI ESR a levého polovičního dílu LI ESL.
- Je možné libovolně kombinovat poloviční díly různých rozměrů.
- Částečně rámový rohový vstup se dvěma křídly a pevnými poli, dveře otvíravé pouze ven.
- Včetně dvou LIGA-stabilizátorů (vnitřních vzpěr) ZDSS VSS LI. Použitím stabilizátoru se zvýší sprchový kout o 24 mm, viz strana 8.
- Bezpečnostní 5 mm sklo dle normy DIN EN 12150, s povrchovou úpravou KermiCLEAN.
- Kvalitní eloxované hliníkové profily, madla a panty z kvalitní oceli.
- Nastavitelná šířka ve stěnovém profilu 25 mm.
- Panty se zdvihovým mechanismem.
- Spolehlivé utěsnění zajišťují svislá těsnění a magnetické lišty a vodorovné těsnění s okapničkou.
- Lze instalovat s prahovou lištou (výška 6 mm) ●●, nebo bez prahové lišty (bezbariérové) ●●●, viz strana 22-23.
- LIGA splňuje požadavky normy DIN EN 14428 ohledně těsnosti proti odstříkující vodě.
- Součástí dodávky: upevňovací materiál. Volně umístitelný čirý háček na ručičku.

Zaměření + montáž

Informace k zaměření + montáži viz strana 4 - 7

Kermi sprchové kouty jsou určeny k montáži na vaničku resp. podlahu. Při jiném způsobu instalace než na vaničku je třeba zajistit srovnatelné instalační podmínky (spád, utěsnění dle DIN 18534,...).

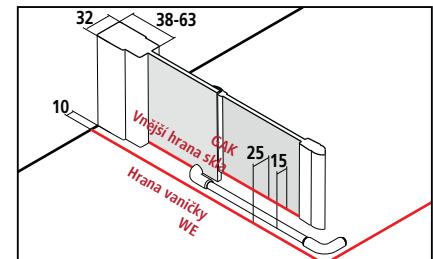

Nastavitelná šířka BV = Hrana vaničky WE - 10mm



LI ESR + LI ESL

Sériový výrobek na vaničku a podlahu							Při objednávce vždy uveďte:		
Všechny rozměry jsou v mm a při kolmých stěnách. Při odchylce stěny pod pevným polem více než 2 mm a celkové odchylce více než 3 mm nedoporučujeme standardní montáž, ale atypické řešení. Možnost dalšího rozšíření pomocí rozšiřovacího profilu ZDSV SV1 LI...K příslušenství strana 328. Výška 1850 mm (LI ESR/L ...18..K) za stejnou cenu jako 2000 mm. Cena kompletního sprchového koutu je součtem ceny pravého (LI ESR) a levého polovičního dílu (LI ESL).							LI ESR = pravý poloviční díl LI ESL = levý poloviční díl		
Výška sprchového koutu	Hrana vaničky WE	Vnější hrana skla GAK	Vanička (šedě) Podlaha (modře)	Diagonální šířka vstupu 2 polovičních dílů	Šířka pevného pole	Šířka dveří	Číslo výrobku stříbrná vysoký lesk = V ESG číre s KermiCLEAN = P	Cena v CZK bez DPH I/2022 za poloviční díl	
2000	735-760	710-735	750	628	243-268	464	LI ESR 07520 VPK LI ESL 07520 VPK	16347,-	
	760-785	735-760	750	628	268-293	464	LI ESR 07820 VPK LI ESL 07820 VPK		
	785-810	760-785	800	699	243-268	514	LI ESR 08020 VPK LI ESL 08020 VPK		
	810-835	785-810	800	699	268-293	514	LI ESR 08320 VPK LI ESL 08320 VPK		
	885-910	860-885	900	769	293-318	564	LI ESR 09020 VPK LI ESL 09020 VPK		
	910-935	885-910	900	769	318-343	564	LI ESR 09320 VPK LI ESL 09320 VPK		
	985-1010	960-985	1000	840	343-368	614	LI ESR 10020 VPK LI ESL 10020 VPK	17585,-	
	1010-1035	985-1010	1000	840	368-393	614	LI ESR 10320 VPK LI ESL 10320 VPK		
	1085-1110	1060-1085	1100	840	443-468	614	LI ESR 11020 VPK LI ESL 11020 VPK		
	1110-1135	1085-1110	1100	840	468-493	614	LI ESR 11320 VPK LI ESL 11320 VPK		
	1185-1210	1160-1185	1200	911	493-518	664	LI ESR 12020 VPK LI ESL 12020 VPK		
	1210-1235	1185-1210	1200	911	518-543	664	LI ESR 12320 VPK LI ESL 12320 VPK		

Atypické provedení jen podle výkresu				Při objednávce vždy uveďte:		
Všechny rozměry jsou v mm. Nastavitelná šířka atypu + 15 mm / - 10 mm. Cena kompletního sprchového koutu je součtem ceny pravého (LI ESR) a levého (LI ESL) polovičního dílu.				LI ESR = pravý poloviční díl LI ESL = levý poloviční díl rozměr = hrana vaničky rozměr = vnější hrana skla Více viz strana 6-7.		
Výška sprchového koutu	Hrana vaničky WE max. 1250	Šířka pevného pole	Šířka křídla	Číslo výrobku stříbrná vysoký lesk ESG číre s KermiCLEAN	Cena v CZK bez DPH I/2022 za poloviční díl	Objednací údaje
do 2050	do 950	min. 170 / max. 800	max. 700	LI ESR / ESL	20404,-	LI ESR / ESL
	951-1250	min. 170 / max. 800	max. 700	LI ESR / ESL	21584,-	+ výška sprchového koutu + hrana vaničky / vnější hrana skla + šířka pevného pole + šířka křídla dveří + povrch + sklo

	Šikmý řez v pevném poli	+ CZK 3839,- k ceně atypického výrobku za každý úkos v každém polovičním dílu
	Výřez v pevném poli	+ CZK 3839,- k ceně atypického výrobku za každý výřez v každém polovičním dílu
	Zvláštní zhotovení	na vyžádání

KermiEXTRA		Cena v CZK bez DPH I/2022 Příplatek k ceně sériového výrobku / atypu polovičního dílu		
Madla	TU1, TU2, PA, ME, GI	3839,-	FI, DI, PE, AT1, AT2, RA, XE2, díry pro vlastní madlo	3839,- strana 348-353
Pískovaná skla	Dekor Stripe 2, Stripe 4	4426,-	Všechny ostatní Kermi dekory	5310,- Individuální dekory na poptávku. strana 354-367
Povrchy	k ceně stříbrná vysoký lesk	25%	Rohový vstup kompletní	strana 372-375



Způsoby montáže

Roh: LI C2R a LI C2L

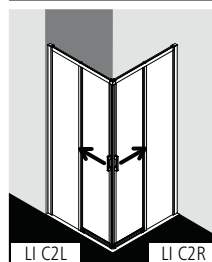

U-Kabina: LI C2R/L a LI C2R/L a LI TWD (strana 302) a ZDSS VSS LI (strana 328)

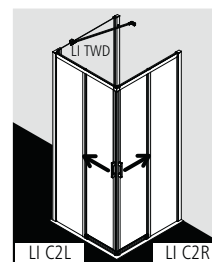
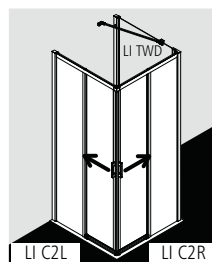

U-Kabina: LI C2R/L a LI C2R/L a LI TVD (strana 304) a ZDSS VSS LI (strana 328)

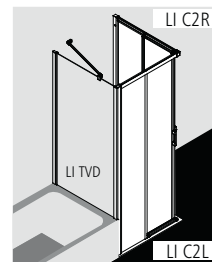
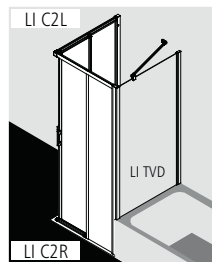

Popis výrobku

- Cena kompletního sprchového koutu je součtem ceny pravého polovičního dílu LI C2R a levého polovičního dílu LI C2L.
- Je možné libovolně kombinovat poloviční díly různých rozměrů.
- Částečně rámový rohový vstup se dvěma posuvnými křídly a dvěma pevnými poli.
- Bezpečnostní 4 mm sklo dle normy DIN EN 12150, s povrchovou úpravou KermiCLEAN.
- Kvalitní eloxované hliníkové profily, madla z kvalitní oceli.
- U provedení ve stříbrné matné - madla, výklopný mechanismus, rohová spojka a koncovky prahové lišty v chromu.
- Nastavitelná šířka ve stěnovém profilu 25 mm.
- Pro snadnější čištění lze posuvné křídlo ve spodní části odklonit dovnitř.
- Kvalitní ložiskové pojezdy
- Spolehlivé utěsnění zajišťují svislá těsnění a magnetické lišty a vodorovné těsnění s okapničkou.
- Lze instalovat s prahovou lištou (výška 6 mm) ●●, nebo bez prahové lišty (bezbariérové) ●●●, viz strana 22-23.
- LIGA splňuje požadavky normy DIN EN 14428 ohledně těsnosti proti odstříkující vodě.
- Součástí dodávky: upevňovací materiál.

Zaměření + montáž

Informace k zaměření + montáži viz strana 4 - 7

Kermi sprchové kouty jsou určeny k montáži na vaničku resp. podlahu. Při jiném způsobu instalace než na vaničku je třeba zajistit srovnatelné instalační podmínky (spád, utěsnění dle DIN 18534,...).

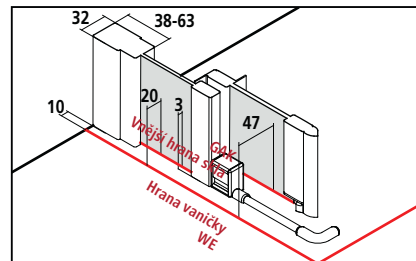



Nastavitelná šířka BV = Hrana vaničky WE - 10mm



LI C2R + LI C2L

Sériový výrobek na vaničku a podlahu		Při objednávce vždy uveďte.											
Všechny rozměry jsou v mm a při kolmých stěnách. Při odchylkách podlahy vyšších než 5 mm nelze namontovat. Možnost dalšího rozšíření pomocí rozšiřovacího profilu ZDSV SV1 LI...K příslušenství strana 328. Výška 1850 mm (LI C2R/L ...18..K) za stejnou cenu jako 2000 mm. Cena kompletního sprchového koutu je součtem ceny pravého (LI C2R) a levého polovičního dílu (LI C2L).		LI C2R = pravý poloviční díl LI C2L = levý poloviční díl											
Výška sprchového koutu	Hrana vaničky WE	Vnější hrana skla GAK	Vanička (šedě) Podlaha (modře)	Diagonální šířka vstupu 2 polovičních dílů	Šířka pevného pole							Číslo výrobku stříbrná vysoký lesk = V ESG čiré s KermiCLEAN = P	Cena v CZK bez DPH I/2022 za poloviční díl
2000	735-760	715-740	750	396	352-377							LI C2R 07520 VPK LI C2L 07520 VPK	10851,-
	760-785	740-765	750	414	365-390							LI C2R 07820 VPK LI C2L 07820 VPK	
	785-810	765-790	800	431	377-402							LI C2R 08020 VPK LI C2L 08020 VPK	
	810-835	790-815	800	449	390-415							LI C2R 08320 VPK LI C2L 08320 VPK	
	885-910	865-890	900	502	427-452							LI C2R 09020 VPK LI C2L 09020 VPK	
	910-935	890-915	900	520	440-465							LI C2R 09320 VPK LI C2L 09320 VPK	
	985-1010	965-990	1000	573	477-502							LI C2R 10020 VPK LI C2L 10020 VPK	11559,-
	1010-1035	990-1015	1000	590	490-515							LI C2R 10320 VPK LI C2L 10320 VPK	
	1085-1110	1065-1090	1100	643	527-552							LI C2R 11020 VPK LI C2L 11020 VPK	
	1110-1135	1090-1115	1100	661	540-565							LI C2R 11320 VPK LI C2L 11320 VPK	
	1185-1210	1165-1190	1200	714	577-602							LI C2R 12020 VPK LI C2L 12020 VPK	
	1210-1235	1190-1215	1200	732	590-615							LI C2R 12320 VPK LI C2L 12320 VPK	

Atypické provedení jen podle výkresu		Při objednávce vždy uveďte:												
Všechny rozměry jsou v mm. Nastavitelná šířka atypu + 15 mm / - 10 mm. Cena kompletního sprchového koutu je součtem ceny pravého (LI C2R) a levého (LI C2L) polovičního dílu.		LI C2R = pravý poloviční díl LI C2L = levý poloviční díl rozměr = hrana vaničky rozměr = vnější hrana skla Více viz strana 6-7												
Výška sprchového koutu	Hrana vaničky WE max. 1250											Číslo výrobku stříbrná vysoký lesk ESG čiré s KermiCLEAN	Cena v CZK bez DPH I/2022 za poloviční díl	Objednací údaje
do 2050	do 950											LI C2R / C2L	12479,-	LI C2R / C2L
	951-1250											LI C2R / C2L	13292,-	+ výška sprchového koutu + Hrana vaničky / vnější hrana skla + povrch + sklo
 Výřez v pevném poli		+ CZK 3839,- k ceně atypického výrobku polovičního dílu (každý výřez) dle technických možností												
 Zvláštní zhotovení		na vyžádání												

KermiEXTRA

Cena v CZK bez DPH I/2022
Příplatek k ceně sériového výrobku / atypu polovičního dílu

Pískovaná skla	Dekor Stripe 2, Stripe 4 4426,-	Všechny ostatní Kermi dekory	5310,-	Individuální dekory na poptávku.	strana 354-367
Povrchy	k ceně stříbrná vysoký lesk	25%	Rohový vstup kompletní		strana 372-375



Způsoby montáže

Roh: LI E2R a LI E2L

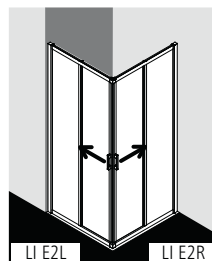

U-Kabina: LI E2R/L a LI E2R/L a LI TVD (strana 302) a ZDSS VSS LI (strana 328)

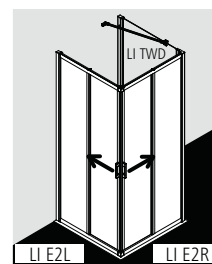
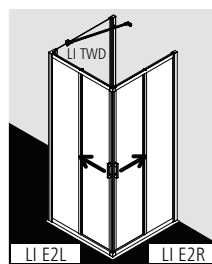

U-Kabina: LI E2R/L a LI E2R/L a LI TVD (strana 304) a ZDSS VSS LI (strana 328)

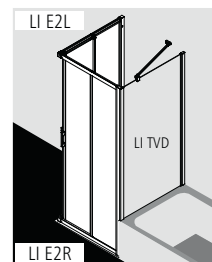
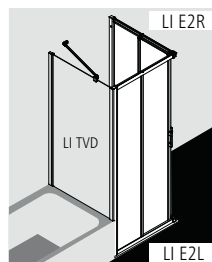

Popis výrobku

- Cena kompletního sprchového koutu je součtem ceny pravého polovičního dílu LI E2R a levého polovičního dílu LI E2L.
- Je možné libovolně kombinovat poloviční díly různých rozměrů.
- Nelze kombinovat LI E2R / E2L rohový vstup 2-dílný (posuvné dveře) poloviční díl a LI E3R / E3L rohový vstup 3-dílný (posuvné dveře) poloviční díl.
- Rámový rohový vstup se dvěma posuvnými křídly, každé otvíravé na jednu stranu a dvěma pevnými poli.
- Bezpečnostní 4 mm sklo dle normy DIN EN 12150, s povrchovou úpravou KermiCLEAN.
- Kvalitní eloxované hliníkové profily, madla z kvalitní oceli.
- U povrchu stříbrná matná - madla a rohová spojka v chromu.
- Nastavitelná šířka ve stěnovém profilu 25 mm.
- Pro snadnější čištění lze posuvná křídla s magnetickým výklopným mechanismem odklonit dovnitř.
- Kvalitní ložiskové pojezdy
- Spolehlivé utěsnění zajišťují magnetické lišty a svislá těsnění.
- S prahovým profilem (výška 42 mm) ☼, viz strana 22-23.
- LIGA splňuje požadavky normy DIN EN 14428 ohledně těsnosti proti odstříkující vodě.
- Součástí dodávky: upevňovací materiál.

Zaměření + montáž

Informace k zaměření + montáži viz strana 4 - 7

Kermi sprchové kouty jsou určeny k montáži na vaničku resp. podlahu. Při jiném způsobu instalace než na vaničku je třeba zajistit srovnatelné instalační podmínky (spád, utěsnění dle DIN 18534,...).

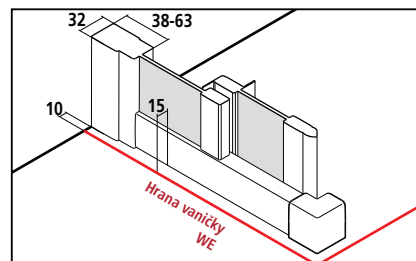

Nastavitelná šířka BV = Hrana vaničky WE - 10



LI E2R + LI E2L

Sériový výrobek							Při objednávce vždy uveďte:		
Všechny rozměry jsou v mm a při kolmých stěnách. Při odchylkách podlahy vyšších než 5 mm nelze namontovat. Možnost dalšího rozšíření pomocí rozšiřovacího profilu ZDSV SV1 LI ...K příslušenství strana 328. Výška 1850 mm (LI E2R/L ... 18..K) za stejnou cenu jako 2000 mm. Cena kompletního sprchového koutu je součtem ceny pravého (LI E2R) a levého (LI C2L) polovičního dílu.							LI E2R = poloviční díl LI E2L = poloviční díl		
Výška sprchového koutu	Hrana vaničky WE	Sprchová vanička	Diagonální šířka vstupu 2 polovičních dílů	Šířka pevného pole			Číslo výrobku stříbrná vysoký lesk = V ESG čiré s KermiCLEAN = P	Cena v CZK bez DPH I/2022 za poloviční díl	
2000	735-760	750	396	352-377			LI E2R 07520 VPK LI E2L 07520 VPK	12030,-	
	785-810	800	431	377-402			LI E2R 08020 VPK LI E2L 08020 VPK		
	885-910	900	502	427-452			LI E2R 09020 VPK LI E2L 09020 VPK		
	985-1010	1000	573	477-502			LI E2R 10020 VPK LI E2L 10020 VPK	12738,-	
	1085-1110	1100	643	527-552			LI E2R 11020 VPK LI E2L 11020 VPK		
	1185-1210	1200	714	577-602			LI E2R 12020 VPK LI E2L 12020 VPK		

Atypické provedení jen podle výkresu							Při objednávce vždy uveďte:		
Všechny rozměry jsou v mm. Nastavitelná šířka atypu + 15 mm / - 10 mm. Cena kompletního sprchového koutu je součtem ceny pravého (LI E2R) a levého (LI C2L) polovičního dílu.							LI E2R = pravý poloviční díl LI E2L = levý poloviční díl		
Výška sprchového koutu	Hrana vaničky WE max. 1250					Číslo výrobku stříbrná vysoký lesk ESG čiré s KermiCLEAN	Cena v CZK bez DPH I/2022 za poloviční díl	Objednací údaje	
do 2050	do 950					LI E2R / E2L	12089,-	LI E2R / E2L	
	951-1250					LI E2R / E2L	14011,-	+ výška sprchového koutu + hrana vaničky + povrch + sklo	

 Výřez v pevném poli + CZK 3839,- k ceně atypického výrobku polovičního dílu (každý výřez) dle technických možností

 Zvláštní zhotovení na vyžádání

KermiEXTRA

Cena v CZK bez DPH I/2022
Příplatek k ceně sériového výrobku / atypu polovičního dílu

Pískovaná skla	Dekor Stripe 2, Stripe 4 4426,-	Všechny ostatní Kermi dekory	5310,-	Individuální dekory na poptávku.	strana 354-367
Povrchy	k ceně stříbrná vysoký lesk	25%	Rohový vstup kompletní		strana 372-375

U-kabina (kyvné-zalamovací dveře s pevnými poli / pevné pole)

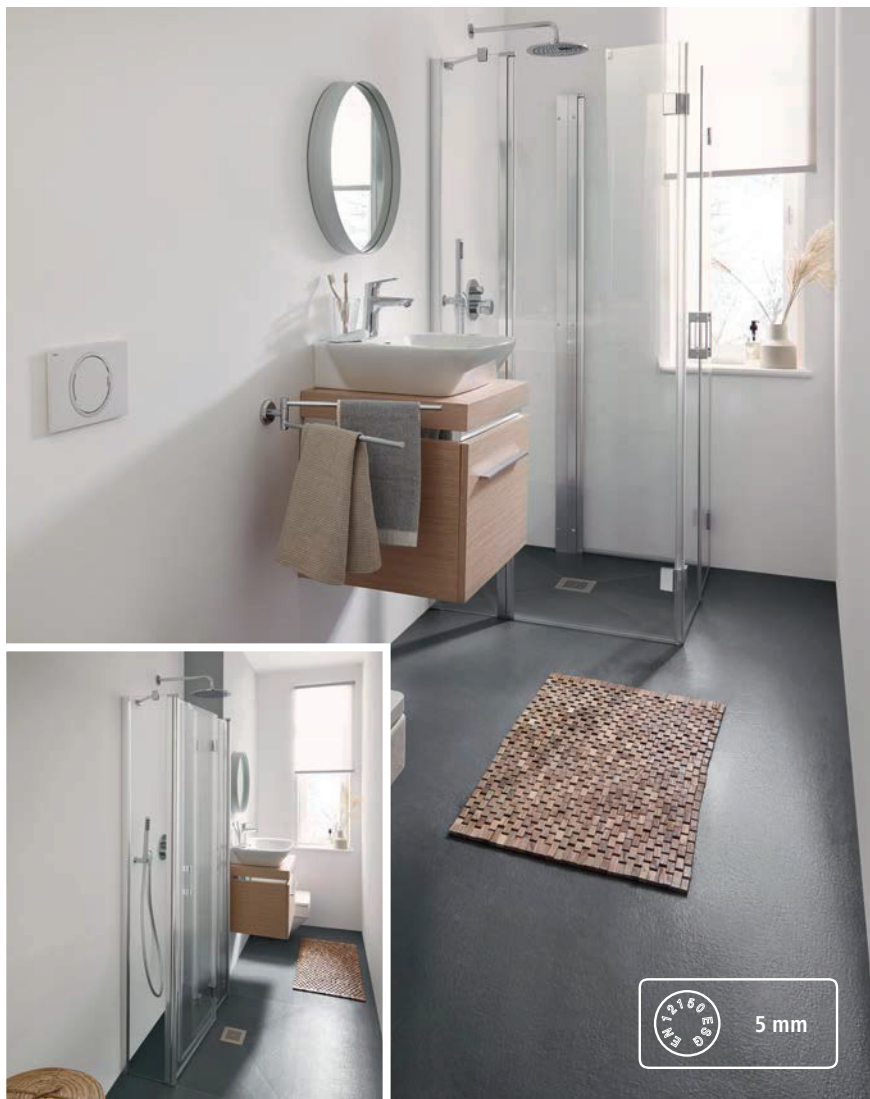

Způsoby montáže

U-Kabina s pevnými poli: LI F2U viz výkres 1

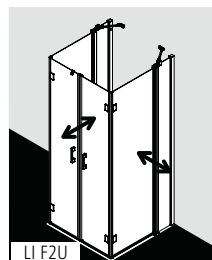

U-Kabina s pevným polem: LI F2U jako atyp viz výkres 2

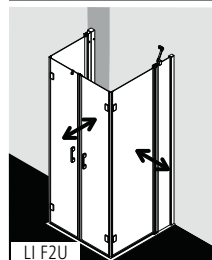

Popis výrobku

- Částečně rámová U-kabina se dvěma pevnými poli a dvěma kyvnými-zalamovacími dveřmi, v otočném profilu otočné o 90° dovnitř a ven, v pantech o 90° dovnitř a ven.
- Včetně dvou LIGA-stabilizátorů (vnitřních vzpěr) ZDSS VSS LI. Použitím stabilizátoru se zvýší sprchový kout o 24 mm, viz strana 8.
- Bezpečnostní 5 mm sklo dle normy DIN EN 12150, s povrchovou úpravou KermiClean.
- Kvalitní eloxované hliníkové profily, madla a panty z kvalitní oceli.
- U provedení ve stříbrné matné, madla, panty a koncovky prahové lišty v chromu.
- Nastavitelná šířka ve stěnovém profilu 25 mm.
- Profilový pant se zdvihovým mechanismem.
- Otočné panty se zdvihovým mechanismem.
- Spolehlivé utěsnění zajišťují vislá těsnění a magnetické lišty a vodorovné těsnění s okapničkou.
- Lze instalovat s prahovou lištou (výška 6 mm) ●●, nebo bez prahové lišty (bezbariérové) ●●●, viz strana 22-23.
- LIGA splňuje požadavky normy DIN EN 14428 ohledně těsnosti proti odstříkující vodě.
- Součástí dodávky: upevňovací materiál. Volně umístitelný čirý háček na ručníc.

Zaměření + montáž

Informace k zaměření + montáži viz strana 4 - 7

Kermi sprchové kouty jsou určeny k montáži na vaničku resp. podlahu. Při jiném způsobu instalace než na vaničku je třeba zajistit srovnatelné instalační podmínky (spád, utěsnění dle DIN 18534,...).

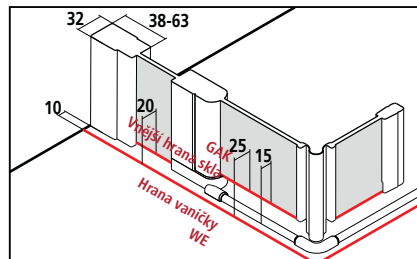

Nastavitelná šířka BV = Hrana vaničky WE - 10mm



LI F2U

Sériový výrobek na vaničku a podlahu

Všechny rozměry jsou v mm a při kolmých stěnách.

Odhčky podlahy max. 2 mm. Výška 1850 mm (LI F2U...18..K) za stejnou cenu jako výška 2000 mm.

Výška sprchového koutu	Hrana vaničky WE	Vnější hrana skla GAK		Celková šířka A	Nastavitelná šířka B	Šířka vstupu E	Šířka pevného pole F	Prostor-zalomení-křídla C	Odstup od zdi G				Číslo výrobku stříbrná vysoký lesk = V ESG čiré s KermiCLEAN = P	Cena v CZK bez DPH I/2022
		Křídlo dveří H	Pevné pole D											
2000	900x750	850	860	880	710-735	815	260-285	473	321-346				LI F2U Z0120 VPK	42285,-
	900x750	910	920	940	735-760	875	260-285	498	313-338				LI F2U Z1120 VPK	
	900x900	850	860	880	860-885	815	310-335	573	395-420				LI F2U 09020 VPK	
	900x900	910	920	940	885-910	875	310-335	598	390-415				LI F2U 09320 VPK	
	1000x1000	950	960	980	960-985	915	410-435	573	472-497				LI F2U 10020 VPK	45229,-
	1000x1000	1010	1020	1040	985-1010	975	410-435	598	465-490				LI F2U 10320 VPK	

Atypické provedení jen podle výkresu

Všechny rozměry jsou v mm.

Nastavitelná šířka atypu + 15 mm / - 10 mm.

rozměr = hrana vaničky
rozměr = vnější hrana skla
Více viz strana 6-7

Výška sprchového koutu	Hrana vaničky WE max. 1060					Číslo výrobku stříbrná vysoký lesk ESG čiré s KermiCLEAN	Cena v CZK bez DPH I/2022	Objednací údaje
do 2050	do 960					LI F2U	43096,-	LI F2U
	961-1060					LI F2U	46096,-	+ výška sprchového koutu + Celková šířka A / Vnější hrana skla H / D + nastavitelná šířka B + Šířka pevného pole F + Šířka křídla dveří K + povrch + sklo



Šikmý řez v pevném poli

+ CZK 3839,- k ceně atypického výrobku (každý úkos) dle technických možností.



Výřez v pevném poli

+ CZK 3839,- k ceně atypického výrobku (každý výřez) dle technických možností



Zvláštní zhotovení

na vyžádání

výkres 1

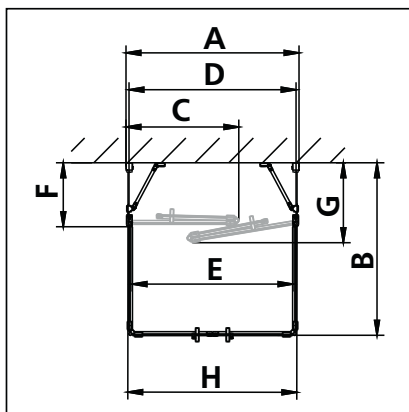

sériový výrobek / atypické provedení

výkres 2

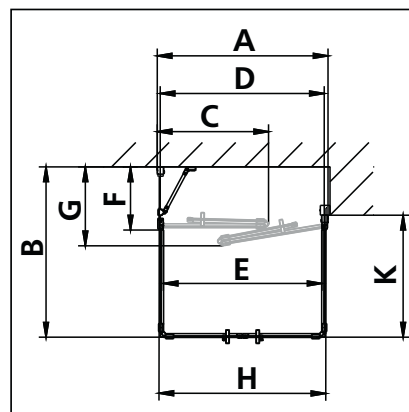

Atypické napojení na přízdívku / okno

KermiEXTRA

Cena v CZK bez DPH I/2022
Příplatek k ceně sériového výrobku / atypu

Madla (1 kompletní madlo vnitřní a vnější) FI, DI, PE, AT1, RA

3839,-

strana 348-353

Pískovaná skla

Dekor Stripe 2, Stripe 4 **13278,-** Všechny ostatní Kermi dekory

15930,- Individuální dekory na poptávku.

strana 354-367

Povrchy

k ceně stříbrná vysoký lesk

25%

strana 372-375

Čtvrtkruhový sprchový kout (kynvé dveře s pevnými poli)



Způsoby montáže

Roh: LI P50 / LI P55

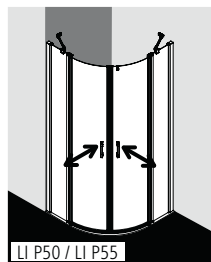

U-Kabina: LI P50 / P55 a LI TWD (strana 302) / LI TVD (strana 304) a ZDSS VSW LI (strana 328)

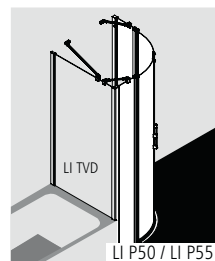
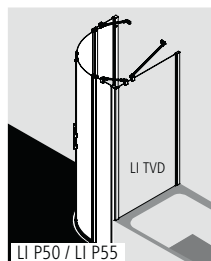
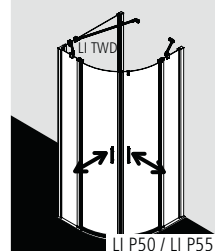
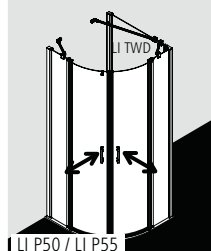

Rádus = b x 2,41

naměřený rozměr b v mm	Rádus vaničky v mm	LIGA
207	Rádus 500	LI P50
216	Rádus 520	LI P55
228	Rádus 550	LI P55

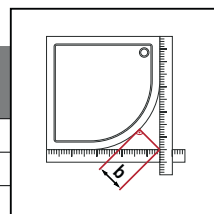

Popis výrobku

- Vhodné čtvrtkruhové sprchové vaničky viz strana 10-15.
- Částečně rámový dvoukřídlý čtvrtkruhový sprchový kout s pevnými poli, s dveřmi otvíravými dovnitř i ven.
- Včetně dvou LIGA-stabilizátorů (vnitřních vzpěr) ZDSS VSS LI. Použitím stabilizátoru se zvýší sprchový kout o 24 mm, viz strana 8.
- Bezpečnostní sklo pevných polí 5 mm, kynvých dveří 4 mm dle normy DIN EN 12150, s povrchovou úpravou KermiCLEAN.
- Kvalitní eloxované hliníkové profily, madla a panty z kvalitní oceli.
- U provedení ve stříbrné matné - madla, panty a koncovky prahové lišty v chromu.
- Nastavitelná šířka ve stěnovém profilu 25 mm.
- Profilový pant se zdvihovým mechanismem.
- Spolehlivé utěsnění zajišťují svislá těsnění a magnetické lišty a vodorovné těsnění s okapničkou.
- Lze instalovat s prahovou lištou (výška 6 mm) ●●, nebo bez prahové lišty (bezbariérové) ●●●, viz strana 22-23.
- LIGA splňuje požadavky normy DIN EN 14428 ohledně těsnosti proti odstříkující vodě.
- Součástí dodávky: upevňovací materiál. Volně umístitelný čirý háček na ručník.

Zaměření + montáž

Informace k zaměření + montáži viz strana 4 - 7

Kermi sprchové kouty jsou určeny k montáži na vaničku resp. podlahu. Při jiném způsobu instalace než na vaničku je třeba zajistit srovnatelné instalační podmínky (spád, utěsnění dle DIN 18534,...).

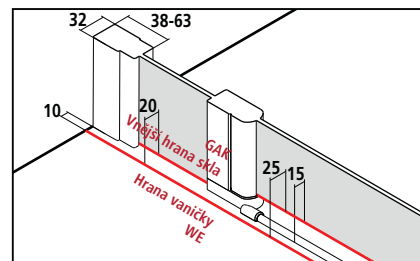



Nastavitelná šířka BV = Hrana vaničky WE - 10mm



LI P50 / LI P55

Sériový výrobek na vaničku a podlahu											
Všechny rozměry jsou v mm a při kolmých stěnách. Při odchylkách podlahy vyšších než 5 mm nedoporučujeme standardní montáž, ale atypické řešení pevného pole. Možnost dalšího rozšíření pomocí rozšiřovacího profilu ZDSV SV1 LI...K příslušenství strana 328. Výška 1850 mm (LI P55 ...18..K) za stejnou cenu jako 2000 mm.											
Výška sprchového koutu	Hrana vaničky WE	Vnější hrana skla pevného pole GAK	Sprchová vanička W	Šířka vstupu E	Šířka pevného pole F					Číslo výrobku stříbrná vysoký lesk = V ESG čiré s KermiCLEAN = P	Cena v CZK bez DPH I/2022
2000	785-810	765-790	800	659	259-284					LI P50 08020 VPK	26515,-
	785-810	765-790		729	209-234					LI P55 08020 VPK	
	885-910	865-890	900	659	359-384					LI P50 09020 VPK	
	885-910	865-890		729	309-334					LI P55 09020 VPK	
	985-1010	965-990	1000	659	459-484					LI P50 10020 VPK	27694,-
	985-1010	965-990		729	409-434					LI P55 10120 VPK	

Atypické provedení jen podle výkresu											
Všechny rozměry jsou v mm. Není možné jakékoliv přizpůsobení kyvných křídel ani atypická výška. Nastavitelná šířka atypu + 15 mm / - 10 mm.											
Výška sprchového koutu	Hrana vaničky WE max. 1250	Šířka pevného pole							Číslo výrobku stříbrná vysoký lesk ESG čiré s Kermi-CLEAN	Cena v CZK bez DPH I/2022	Objednací údaje
1850 / 2000	do 950x950	min. 170 / max. 700							LI P50 / LI P55	31062,-	LI P50 / LI P55 + výška sprchového koutu + Hrana vaničky / vnější hrana skla + šířka pevného pole + povrch + sklo
	do 1250x1250	min. 170 / max. 700							LI P50 / LI P55	31197,-	

	Šikmý řez v pevném poli	+ CZK 3839,- k ceně atypického výrobku za každý úkos
	Výřez v pevném poli	+ CZK 3839,- k ceně atypického výrobku za každý výřez
	Zvláštní zhotovení	na vyžádání

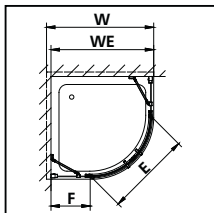

KermiEXTRA

Cena v CZK bez DPH I/2022
Příplatek k ceně sériového výrobku / atypu

Madla (1 kompletní madlo vnitřní a vnější) FI, DI, PE, AT1	3839,-		strana 348-353
Pískovaná skla	Dekor Stripe 2 8410,-	Všechny ostatní Kermi dekory (mimo Dekor Stripe 3, Stripe 4) 9252,-	Individuální dekory na poptávku. strana 354-367
Povrchy	k ceně stříbrná vysoký lesk	25%	strana 372-375

Čtvrtkruhový sprchový kout (posuvné dveře bezbariérové)



Způsoby montáže

Roh: LI C50 / LI C55

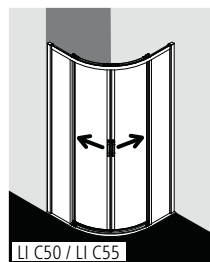

U-Kabina: LI C50 / LI C55 a LI TWD (strana 302) / LI TVD (strana 304) a ZDSS VSS LI (strana 328)

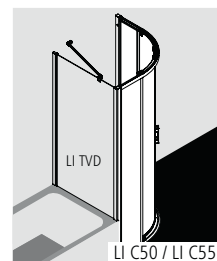
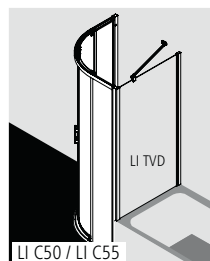
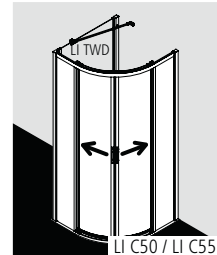
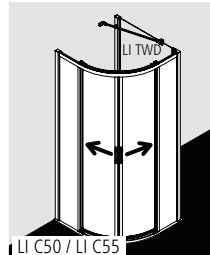

Rádus = b x 2,41

naměřený rozměr b v mm	Rádus vaničky v mm	LIGA
207	Rádus 500	LI C50
216	Rádus 520	LI C55
228	Rádus 550	LI C55

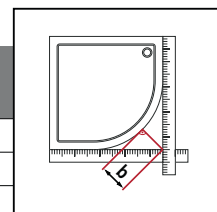

Popis výrobku

- Vhodné čtvrtkruhové sprchové vaničky viz strana 10-15.
- Částečně rámový čtvrtkruhový sprchový kout se dvěma posuvnými segmenty a dvěma pevnými poli, otvírání každého křídla pouze na jednu stranu.
- Bezpečnostní 4 mm sklo dle normy DIN EN 12150, s povrchovou úpravou KermiCLEAN.
- Kvalitní eloxované hliníkové profily, madla z kvalitní oceli.
- U provedení ve stříbrné matné - madla, výklopný mechanismus a koncovky prahové lišty v chromu.
- Nastavitelná šířka ve stěnovém profilu 25 mm.
- Pro snadnější čištění lze posuvné křídlo ve spodní části odklonit dovnitř.
- Kvalitní ložiskové pojezdy
- Spolehlivé utěsnění zajišťují svislá těsnění a magnetické lišty a vodorovné těsnění s okapničkou.
- Lze instalovat s prahovou lištou (výška 6 mm) ●●, nebo bez prahové lišty (bezbariérové) ●●●, viz strana 22-23.
- LIGA splňuje požadavky normy DIN EN 14428 ohledně těsnosti proti odstříkující vodě.
- Součástí dodávky: upevňovací materiál.

Zaměření + montáž

Informace k zaměření + montáži viz strana 4 - 7

Kermi sprchové kouty jsou určeny k montáži na vaničku resp. podlahu. Při jiném způsobu instalace než na vaničku je třeba zajistit srovnatelné instalační podmínky (spád, utěsnění dle DIN 18534,...).

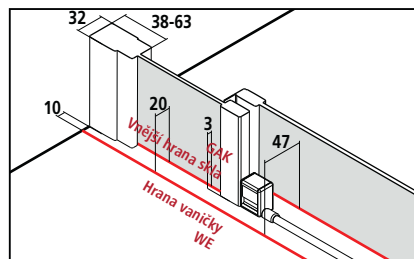

Nastavitelná šířka BV = Hrana vaničky WE - 10mm



LI C50 / LI C55

Sériový výrobek na vaničku a podlahu										
Všechny rozměry jsou v mm a při kolmých stěnách. Při odchylkách podlahy vyšších než 5 mm nelze namontovat. Možnost dalšího rozšíření pomocí rozšiřovacího profilu ZDSV SV1 LI...K příslušenství strana 328.										
Výška sprchového koutu	Hrana vaničky WE	Vnější hrana skla GAK	Sprchová vanička W	Šířka vstupu E	Šířka pevného pole F				Číslo výrobku stříbrná vysoký lesk = V ESG čiré s KermiCLEAN = P	Cena v CZK bez DPH I/2022
2000	785-810	765-790	800	450	285				LI C50 08020 VPK	26515,-
	785-810	765-790		380	235				LI C55 08020 VPK	
	885-910	865-890	900	590	385				LI C50 09020 VPK	
	885-910	865-890		540	335				LI C55 09020 VPK	
	985-1010	965-990	1000	652	485				LI C50 10020 VPK	27694,-
	985-1010	965-990		680	435				LI C55 10120 VPK	

Atypické provedení jen podle výkresu										
Všechny rozměry jsou v mm. Není možné jakékoliv přizpůsobení kyvných křídel ani atypická výška. Nastavitelná šířka atypu + 15 mm / - 10 mm.										
Výška sprchového koutu	Hrana vaničky WE max. 1250	Šířka pevného pole						Číslo výrobku stříbrná vysoký lesk ESG čiré s KermiCLEAN	Cena v CZK bez DPH I/2022	Objednací údaje
2000	do 950x950	min. 170 / max. 750						LI C50 / LI C55	29839,-	LI C50 / LI C55
	do 1250x1250	min. 170 / max. 750						LI C50 / LI C55	31197,-	+ výška sprchového koutu + hrana vaničky / vnější hrana skla + šířka pevného pole + povrch + sklo



Výřez v pevném poli

+ CZK 3839,- k ceně atypického výrobku (každý výřez) dle technických možností



Zvláštní zhotovení

na vyžádání

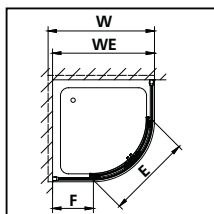

KermiEXTRA

Cena v CZK bez DPH I/2022
Příplatek k ceně sériového výrobku / atypu

Pískovaná skla	Dekor Stripe 2	8410,-	Všechny ostatní Kermi dekory (mimo Dekor Stripe 3, Stripe 4)	9252,-	Individuální dekory na požádání. strana 354-367
Povrchy	k ceně stříbrná vysoký lesk	25%			strana 372-375



Způsoby montáže

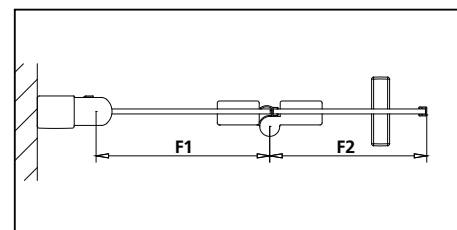
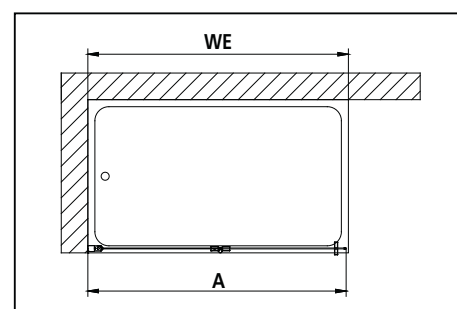
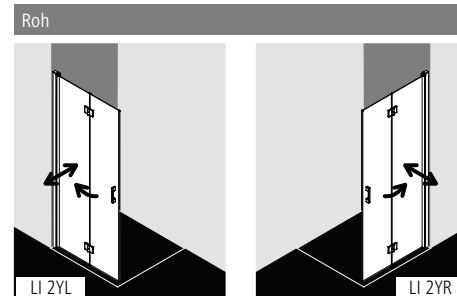

Popis výrobku

- Částečně rámová skládací zástěna se dvěma křídly, ve stěnovém profilu otočná o 90° dovnitř a ven, v pantech otočná pouze o 180°ven.
- Bezpečnostní 5 mm sklo dle normy DIN EN 12150, s povrchovou úpravou KermiCLEAN.
- Kvalitní eloxované hliníkové profily, madla a panty z kvalitní oceli.
- U povrchu stříbrná matná - madla a panty v chromu.
- Šířkové vyrovnání ve stěnovém profilu 25 mm.
- Profilový pant se zdvihovým mechanismem.
- Pant na skle se zdvihovým mechanismem.
- Svislá těsnění a vodorovné těsnění s okapničkou.
- S profilem chránícím hranu skla
- LIGA splňuje požadavky normy DIN EN 14428 ohledně těsnosti proti odstříkující vodě.
- Součástí dodávky: upevňovací materiál. Volně umístitelný čirý háček na ručník.

Zaměření + montáž

Informace k zaměření + montáži viz strana 4 - 7

Kermi sprchové kouty jsou určeny k montáži na vaničku resp. podlahu. Při jiném způsobu instalace než na vaničku je třeba zajistit srovnatelné instalační podmínky (spád, utěsnění dle DIN 18534,...).

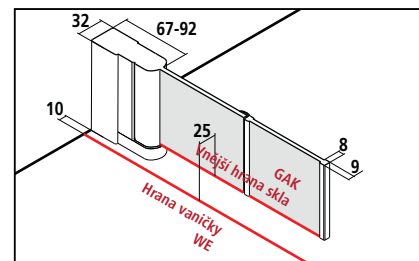

Nastavitelná šířka BV = Hrana vaničky WE - 10mm



LI 2YR/L

Sériový výrobek

Všechny rozměry jsou v mm a při kolmých stěnách.

Při odchylkách podlahy vyšších než 5 mm nedoporučujeme standardní montáž, ale atypické řešení. Výška 1850 mm (LI 2YR/L...18..K) za stejnou cenu jako výška 2000 mm.

Při objednávce vždy uveďte:

LI 2YR = Kyvné zalamovací dveře / panty vpravo

LI 2YL = Kyvné zalamovací dveře / panty vlevo

Výška	Hrana vaničky WE	Celková šířka A	Šířka křídla 1 F1	Šířka křídla 2 F2					Číslo výrobku stříbrná vysoký lesk = V ESG čiré s KermiCLEAN = P	Cena v CZK bez DPH I/2022
2000	785-810	775-800	391	335					LI 2YR/L 08020 VPK	16276,-
	885-910	875-900	441	385					LI 2YR/L 09020 VPK	
	985-1010	975-1000	491	435					LI 2YR/L 10020 VPK	16748,-
	1085-1110	1075-1100	541	485					LI 2YR/L 11020 VPK	
	1185-1210	1175-1200	591	535					LI 2YR/L 12020 VPK	

Atypické provedení jen podle výkresu

Všechny rozměry jsou v mm.

Nastavitelná šířka atypu + 15 mm / - 10 mm.

Při objednávce vždy uveďte:

LI 2YR = Kyvné zalamovací dveře / panty vpravo

LI 2YL = Kyvné zalamovací dveře / panty vlevo

Výška	Celková šířka max 1210 A	Šířka křídla 1 křídlo 1 musí být nejméně o 30 mm větší než křídlo 2! F1	Šířka křídla 2 F2					Číslo výrobku stříbrná vysoký lesk ESG čiré s KermiCLEAN	Cena v CZK bez DPH I/2022	Objednávací údaje
do 2050	do 950	min. 250	min. 220					LI 2YR/L	19531,-	LI 2YR/L
	951-1210	min. 250	min. 220					LI 2YR/L	20097,-	+ výška + celková šířka + šířka křídla 1 + šířka křídla 2 + povrch + sklo



Šikmý řez v křídle 2

+ CZK 3839,- k ceně atypického výrobku za každý úkos



Zvláštní zhotovení

na vyžádání

KermiEXTRA

Cena v CZK bez DPH I/2022
Příplatek k ceně sériového výrobku / atypu

Madla	FI, DI, PE, AT1, RA	3839,-			strana 348-353
Pískovaná skla	Dekor Stripe 2, Stripe 4	4426,-	Všechny ostatní Kermi dekory	5310,-	Individuální dekory na poptávku. strana 354-367
Povrchy	k ceně stříbrná vysoký lesk	25%			strana 372-375



Způsoby montáže

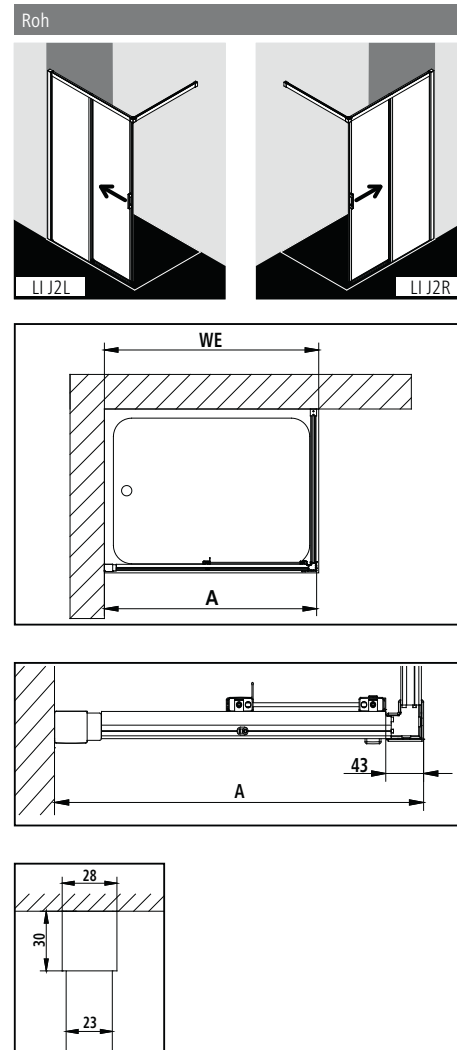

Popis výrobku

- Částečně rámový Walk-In s posuvným segmentem, otevírání do strany, s pevným polem.
- Se stěnovou vzpěrou.
- Bezpečnostní 4 mm sklo dle normy DIN EN 12150, s povrchovou úpravou KermiCLEAN.
- Kvalitní eloxované hliníkové profily, madla z kvalitní oceli.
- U povrchu stříbrná matná - výklopný mechanismus, madla a koncovky prahové lišty v chromu.
- Nastavitelná šířka ve stěnovém profilu 25 mm.
- Pro snadnější čištění lze posuvné křídlo ve spodní části odklonit dovnitř.
- Kvalitní ložiskové pojezdy
- Spolehlivé utěsnění zajišťují svislá těsnění a magnetické lišty a vodorovné těsnění s okapničkou.
- LIGA splňuje požadavky normy DIN EN 14428 ohledně těsnosti proti odšťukující vodě.
- Součástí dodávky: upevňovací materiál.

Zaměření + montáž

Informace k zaměření + montáži viz strana 4 - 7

Kermi sprchové kouty jsou určeny k montáži na vaničku resp. podlahu. Při jiném způsobu instalace než na vaničku je třeba zajistit srovnatelné instalační podmínky (spád, utěsnění dle DIN 18534,...).

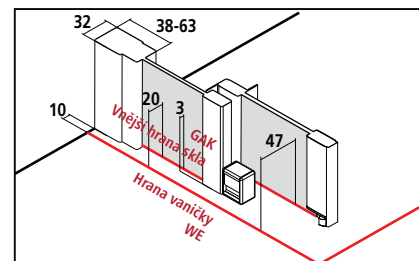



Nastavitelná šířka BV = Hrana vaničky WE - 10mm



LI J2R/L

Sériový výrobek						Při objednávce vždy uveďte:		
Všechny rozměry jsou v mm a při kolmých stěnách. Při odchylkách podlahy vyšších než 5 mm nelze namontovat. Možnost dalšího rozšíření pomocí rozšiřovacího profilu ZDSV SV1 LI...K příslušenství strana 328. Výška 1850 mm (LI J2R/L...18..K) za stejnou cenu jako 2000 mm. Délka stěnové vzpěry: 1200mm. Při montáži je možné stěnovou vzpěru zkrátit.						LI J2R = pevné pole vpravo LI J2L = pevné pole vlevo		
Výška	Hrana vaničky WE	Celková šířka A	Šířka pevného pole	Šířka posuvného křídla			Číslo výrobku stříbrná vysoký lesk = V ESG čiré s KermiCLEAN = P	Cena v CZK bez DPH I/2022
2000	985-1010	975-1000	477-502	432			LI J2R/L 10020 VPK	18247,-
	1085-1110	1075-1100	527-552	542			LI J2R/L 11020 VPK	
	1185-1210	1175-1200	577-602	592			LI J2R/L 12020 VPK	

Atypické provedení jen podle výkresu						Při objednávce vždy uveďte:		
Všechny rozměry jsou v mm. Nastavitelná šířka atypu + 15 mm / - 10 mm. Délka stěnové vzpěry 1200mm Při montáži je možné stěnovou vzpěru zkrátit.						LI J2R = pevné pole vpravo LI J2L = pevné pole vlevo		
Výška	Hrana vaničky WE max. 1250					Číslo výrobku stříbrná vysoký lesk ESG čiré s KermiCLEAN	Cena v CZK bez DPH I/2022	Objednací údaje
do 2050	do 950					LI J2R/L	23327,-	LI J2R/L
	951-1250					LI J2R/L		+ výška sprchového koutu + hrana vaničky + povrch + sklo

	Šikmý řez v pevném poli	+ CZK 3839,- k ceně atypického výrobku (každý úkos) dle technických možností
	Výřez v pevném poli	+ CZK 3839,- k ceně atypického výrobku (každý výřez) dle technických možností
	Zvláštní zhotovení	na vyžádání

KermiEXTRA

Cena v CZK bez DPH I/2022
Příplatek k ceně sériového / atypického výrobku

Pískovaná skla	Dekor Stripe 2, Stripe 4 4426,-	Všechny ostatní Kermi dekory	5310,-	Individuální dekory na poptávku.	strana 354-367
Povrchy	k ceně stříbrná vysoký lesk	25%			strana 372-375



Způsoby montáže

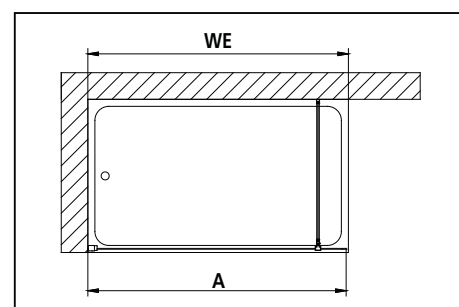
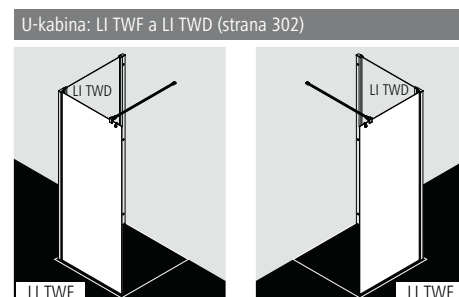
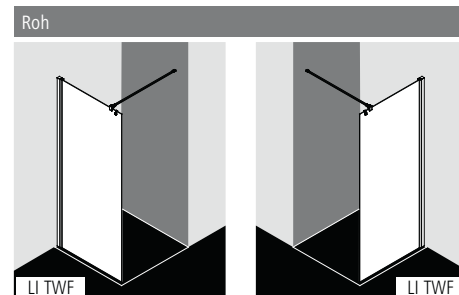

Popis výrobku

- Částečně rámová Walk-In-boční stěna s uchycením ke zdi.
- S LIGA-stabilizátorem ZDSS S90 LI120.K. Použitím stabilizátoru se zvýší sprchový kout o 24mm, viz strana 8.
- Bezpečnostní 5 mm sklo dle normy DIN EN 12150, s povrchovou úpravou KermiCLEAN.
- Kvalitní eloxované hliníkové profily.
- Stabilizátor z eloxovaného hliníku a z kvalitní oceli.
- Nastavitelná šířka ve stěnovém profilu 25 mm.
- LIGA splňuje požadavky normy DIN EN 14428 ohledně těsnosti proti odstříkující vodě.
- Součástí dodávky: upevňovací materiál. Volně umístitelný čirý háček na ručník.

Zaměření + montáž

Informace k zaměření + montáži viz strana 4 - 7

Kermi sprchové kouty jsou určeny k montáži na vaničku resp. podlahu. Při jiném způsobu instalace než na vaničku je třeba zajistit srovnatelné instalační podmínky (spád, utěsnění dle DIN 18534,...).

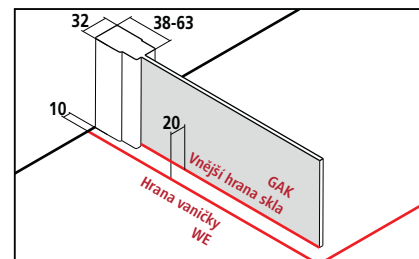

Nastavitelná šířka BV = Hrana vaničky WE - 10mm



Sériový výrobek

Všechny rozměry jsou v mm a při kolmých stěnách.

Při odchylkách podlahy vyšších než 5 mm nedoporučujeme standardní montáž, ale atypické řešení. Výška 1850 mm (LI TWF...18..K) za stejnou cenu jako výška 2000 mm.

90° stabilizátor (délka 1200 mm)

Walk-In Wall lze instalovat jako levý i jako pravý.

Výška	Hrana vaničky WE	Celková šířka A					Číslo výrobku stříbrná vysoký lesk = V ESG čiré s KermiCLEAN = P	Cena v CZK bez DPH I/2022
2000	785-810	775-800					LI TWF 08020 VPK	10155,-
	885-910	875-900					LI TWF 09020 VPK	
	985-1010	975-1000					LI TWF 10020 VPK	11392,-
	1185-1210	1175-1200					LI TWF 12020 VPK	

Atypické provedení jen podle výkresu

Všechny rozměry jsou v mm.

Při montáži je možné 90° stabilizátor zkrátit.

Nastavitelná šířka atypu + 15 mm / - 10 mm.

Walk-In Wall lze instalovat jako levý i jako pravý.

Výška	Hrana vaničky WE max. 1600 při výšce do 1450 max. 1250 při výšce do 2050					Číslo výrobku stříbrná vysoký lesk ESG čiré s KermiCLEAN	Cena v CZK bez DPH I/2022	Objednací údaje
do 1450	do 1450					LI TWF	11678,-	LI TWF + výška sprchového koutu + hrana vaničky
	1451-1600					LI TWF	13103,-	
1451-2050	do 950					LI TWF	11678,-	+ povrch + sklo
	951-1250					LI TWF	13103,-	



Šikmý řez

+ CZK 3839,- k ceně atypického výrobku za každý úkos



Výřez

+ CZK 3839,- k ceně atypického výrobku za každý výřez



Zvláštní zhotovení

na vyžádání

■ Profil chránící svislou hranu skla předmontovaný z výroby + CZK 3901,- k ceně atypického výrobku

KermiEXTRA

Cena v CZK bez DPH I/2022
Příplatek k ceně sériového výrobku / atypu

Pískovaná skla

Dekor Stripe 2, Stripe 4 **4426,-**

Všechny ostatní Kermi dekory

5310,-

Individuální dekory na poptávku.

strana 354-367

Povrchy

k ceně stříbrná vysoký lesk

25%

strana 372-375



Způsoby montáže

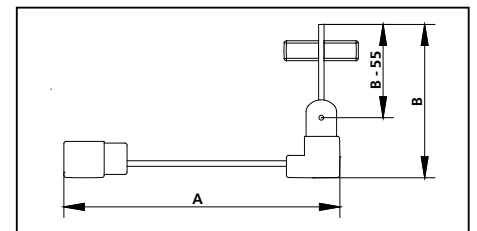
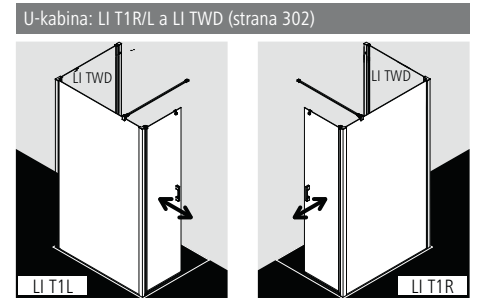
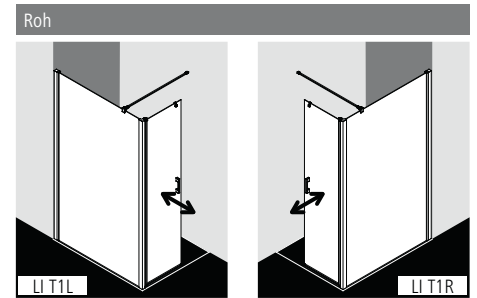

Popis výrobku

- Částečně rámová Walk-In-boční stěna s pohyblivým křídlem, otočným o 90° dovnitř a ven, s upevněním ke zdi.
- S LIGA-stabilizátorem ZDSS S90 LI120.K. Použitím stabilizátoru se zvýší sprchový kout o 24mm, viz strana 8.
- Bezpečnostní 5 mm sklo dle normy DIN EN 12150, s povrchovou úpravou KermiCLEAN.
- Kvalitní eloxované hliníkové profily, madla z kvalitní oceli.
- U povrchu stříbrná matná - madla a panty v chromu.
- Nastavitelná šířka ve stěnovém profilu 25 mm.
- Profilový pant se zdvihovým mechanismem.
- Vodorovné těsnění s okapničkou.
- Je možné instalovat bez prahové lišty (bezbariérové) ●●●, viz strana 22-23.
- LIGA splňuje požadavky normy DIN EN 14428 ohledně těsnosti proti odstříkující vodě.
- Součástí dodávky: upevňovací materiál. Volně umístitelný čirý háček na ručník.

Zaměření + montáž

Informace k zaměření + montáži viz strana 4 - 7

Kermi sprchové kouty jsou určeny k montáži na vaničku resp. podlahu. Při jiném způsobu instalace než na vaničku je třeba zajistit srovnatelné instalační podmínky (spád, utěsnění dle DIN 18534,...).

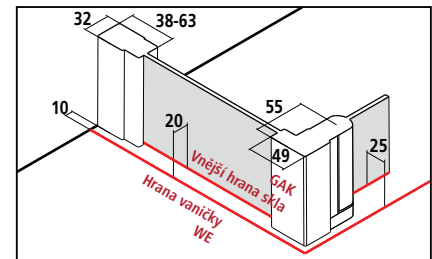

Nastavitelná šířka BV = Hrana vaničky WE - 10mm



LI T1R/L





Sériový výrobek na vaničku a podlahu					Při objednávce vždy uveďte:				
Všechny rozměry jsou v mm a při kolmých stěnách. Při odchylkách podlahy vyšších než 5 mm nedoporučujeme standardní montáž, ale atypické řešení. Výška 1850 mm (LI T1R/L...18..K) za stejnou cenu jako výška 2000 mm.					LI T1R = WALK-IN Wall pravý LI T1L = WALK-IN Wall levý 90° stabilizátor (délka 1200)				
Výška	Hrana vaničky WE	Vnější hrana skla GAK WALK-IN Wall	Šířka WALK-IN Wall A	Šířka otočného křídla				Číslo výrobku stříbrná vysoký lesk = V ESG čiré s KermiCLEAN = P	Cena v CZK bez DPH I/2022
2000	785-810	760-785	775-800	540				LI T1R/L 08020 VPK	18329,-
	810-835	785-810	800-825	540				LI T1R/L 08320 VPK	
	885-910	860-885	875-900	540				LI T1R/L 09020 VPK	
	910-935	885-910	900-925	540				LI T1R/L 09320 VPK	
	985-1010	960-985	975-1000	540				LI T1R/L 10020 VPK	
	1010-1035	985-1010	1000-1025	540				LI T1R/L 10320 VPK	
	1085-1110	1060-1085	1075-1100	540				LI T1R/L 11020 VPK	
	1110-1135	1085-1110	1100-1120	540				LI T1R/L 11320 VPK	
	1185-1210	1160-1185	1175-1200	540				LI T1R/L 12020 VPK	
1210-1235	1185-1210	1200-1220	540				LI T1R/L 12320 VPK		

Atypické provedení jen podle výkresu					Při objednávce vždy uveďte:					
Všechny rozměry jsou v mm. Při montáži je možné 90° stabilizátor zkrátit. Nastavitelná šířka atypu + 15 mm / - 10 mm.					LI T1R = WALK-IN Wall pravý LI T1L = WALK-IN Wall levý 90° stabilizátor (délka 1200)					
Výška	Šířka WALK-IN Wall A	Šířka otočného křídla						Číslo výrobku stříbrná vysoký lesk ESG čiré s KermiCLEAN	Cena v CZK bez DPH I/2022	Objednací údaje
do 2050	do 950	max. 700						LI T1R/L	21078,-	LI T1R/L
	951-1250	max. 700						LI T1R/L	23071,-	+ výška sprchového koutu + celková šířka WALK-IN Wall a otočné křídlo + šířka WALK-IN Wall + šířka křídla + povrch + sklo

	Šikmý řez	+ CZK 3839,- k ceně atypického výrobku za každý úkos
	Výřez	+ CZK 3839,- k ceně atypického výrobku za každý výřez
	Zvláštní zhotovení	na vyžádání

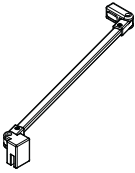
■ Profil chránící svislou hranu skla předmontovaný z výroby + CZK 3901,- k ceně atypického výrobku

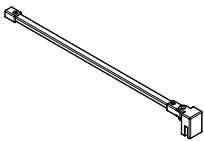
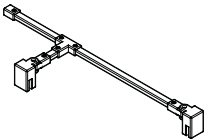
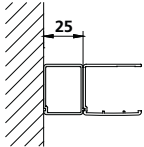
KermiEXTRA				Cena v CZK bez DPH I/2022 Příplatek k ceně sériového výrobku / atypu	
Madla	TU1, TU2, PA, ME, GI	3839,-	FI, DI, PE, AT1, AT2, RA, XE2, díry pro vlastní madlo	3839,-	strana 348-353
Pískovaná skla	Dekor Stripe 2, Stripe 4	8410,-	Všechny ostatní Kermi dekory	9252,-	Individuální dekory na poptávku. strana 354-367
Povrchy	k ceně stříbrná vysoký lesk	25%			strana 372-375

Název příslušenství Obrázek	Popis příslušenství	Číslo příslušenství Upozornění: EDIFACT možný pouze částečně!	Cena v CZK bez DPH I/2022		
				stříbrná vysoký lesk / chrom = V	
LIGA-stabilizátor (vnitřní vzpěra)					
	Typ stabilizátoru Zed-boční stěna / pevné pole Lze při montáži libovolně zkrátit.				
	délka 700 mm	ZDSS VSS LI070.K		3100,-	
	Zvláštní délka do max. 1200 mm	ZDSS VSS LI		3224,-	
	Typ stabilizátoru boční stěna - boční stěna / pevné pole Lze při montáži libovolně zkrátit.				
	délka 700 mm	ZDSS VSW LI070.K		3100,-	
	Zvláštní délka do max. 1200 mm	ZDSS VSW LI		3224,-	
	90° stabilizátor pro LIGA boční stěny / pevná pole Lze při montáži libovolně zkrátit.				
	délka 1200 mm	ZDSS S90 LI120.K		3100,-	
	T-stabilizátor boční stěny / pevná pole Lze při montáži libovolně zkrátit.				
	Délka 1200 mm / hloubka 95 mm	ZDSS SFW LI120.K		3901,-	
	Zvláštní délka do max. 1400 mm / hloubka do max. 210 mm	ZDSS SFW LI		3901,-	
Rozšiřovací profil					
	pro všechny modely mimo boční stěny (LI TWP, LI TWB, LI TVP, LI TVB) zkrácené boční stěny na vanu (LI TVD) mimo 4-dílných posuvných dveří s pevnými poli (LI D4B) mimo otočných dveří (LI SFR/L, LI SFN, LI SNR/L, LI SFW, LI ETR/L, LI EOR/L, LI T55, LI ORD) Kombinace dvou rozšiřovacích profilů za sebou je možná mimo kyvných zalamovacích dveří (LI 2SR/L) mimo 4-dílných kyvných zalamovacích dveří (LI 2T4) mimo 2-dílného rohového vstupu (kyvné zalamovací dveře) (LI 2CR/L) mimo WALK-IN Wall kyvného zalamovacího provedení (LI 2YR/L) mimo zalamovací vanové zástěny (LI 2PR/L)				
	Výška 1850 mm	ZDSV SV1 LI185.K		1557,-	
	Výška 2000 mm	ZDSV SV1 LI200.K		1770,-	
	Zvláštní výška do 2050 mm	ZDSV SV1 LI		1770,-	
Propojovací profil					
	Profil pro napojení všech dveří se zkrácenou boční stěnou LI TVD mimo kyvných zalamovacích dveří (LI 2SR/L) außer kyvných zalamovacích dveří 4-dílných (LI 2T4) außer WALK-IN Wall kyvný-zalamovací (LI 2YR/L) außer otočného křídla na vanu (LI 2PR/L) Celková šířka max. 2500 mm 90° stabilizátor s ZDSS S90 LI120.K				
	Výška 1850 mm	ZDKP KTF LI185.K		3901,-	
	Výška 2000 mm	ZDKP KTF LI200.K		3901,-	
	Zvláštní výška do 2050 mm	ZDKP KTF LI		3901,-	

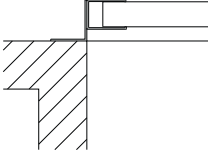
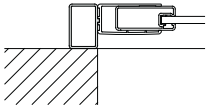
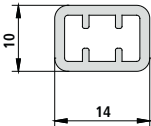
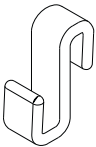
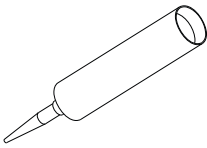
Název příslušenství Obrázek	Popis příslušenství	Číslo příslušenství Upozornění: EDIFACT možný pouze částečně!	Cena v CZK bez DPH I/2022	
				Stříbrná vysoký lesk = V
Zvláštní profil				
Příklad 	Stěnový profil na přizdívku mimo kyvných-zalamovacích dveří (LI 2SR/L) mimo kyvných zalamovacích dveří 4-dílných (LI 2T4) mimo posuvných 4-dílných bezbariérových dveří s pevnými poli (LI D4B) mimo rohového vstupu 2-dílného (kyvných-zalamovacích dveří) (LI 2CR/L) mimo otočného křídla na vanu (LI 2PR/L) mimo WALK-IN Wall kyvného-zalamovacího (LI 2YR/L) mimo otočných dveří se stěnovými panty Nutno zadat sérii a model! Nutný výkres!			
	do výšky 2050 mm	ZDKO PRO LI		3901,-
	Stěnový profil po napojení zkrácené boční stěny (LI TVD) na přizdívku Nutno zadat sérii a model! Nutný výkres!			
	do výšky 2050 mm	ZDWM PRO LI		3420,-
	Trubka pro stabilizátor			
	délka 700 mm	ZDRR VR1 LI070.K		787,-
	Zvláštní délka do max. 1220 mm	ZDRR VR1 LI		787,-
Háčky na ručník				
	Číré háčky na ručník vhodné pro pevné pole / boční stěnu a křídlo dveří ESG 5mm			
	5 kusů	ZDHH HHH LI000XK		286,-
Těsnící přípravek				
	čirý silikon			
	kartuše 310 ml	ZDSI 000 LI000XK		236,-

Vanové zástěny sériové modely

Zalamovací komfort

Kyvný komfort

Posuvný komfort

Zvláštní rozměr

KermiEXTRA

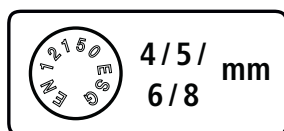

LIGA zalamovací 2-křídla zástěna.

Provedení sériových modelů VANOVÝCH ZÁSTĚN

Sériové modely

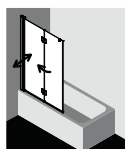

LI 2PR/L
strana 332



PE DFR/L
strana 334

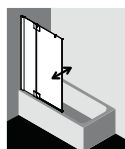

PX DTR/L
strana 336

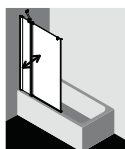

PE DTR/L
strana 338

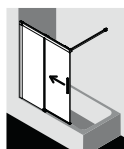

NI H2R/L
strana 340

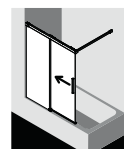

NI H2B
strana 342

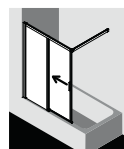

LI H2R/L
strana 344

Povrchy v závislosti na sériovém modelu



chrom



Stříbrná vysoký
lesk



černá soft RAL
9005

Skla dle sériového modelu volitelně s povrchovou úpravou KermiCLEAN



ESG čiré



ESG mléčné SR
Opaco



ESG
strukturované SR
Arena C



ESG šedé





Způsoby montáže

LI 2PR/L

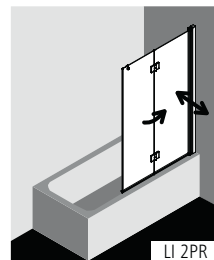
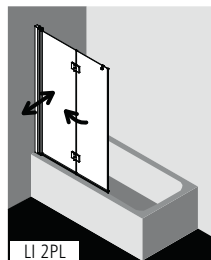

LI 2PR/L a LI TWD jako atypické provedení a ZDSS VSS LI (strana 328)

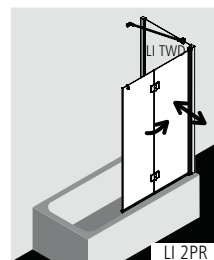
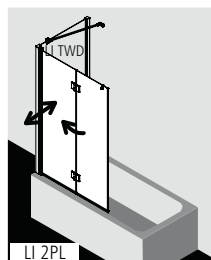

LI 2PR/L výška max. 1500 mm,
Celková šířka max. 1000 mm.

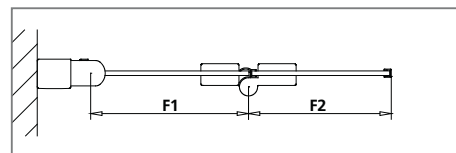

Popis výrobku

- Pro montáž na vanu a pro kombinaci s boční stěnou LI TWD.
- Částečně rámová skládací zástěna se dvěma křídly, ve stěnovém profilu otočná o 90° dovnitř a ven, v pantech otočná pouze o 180°ven.
- Bezpečnostní 5 mm sklo dle normy DIN EN 12150, s povrchovou úpravou KermiCLEAN.
- Kvalitní eloxované hliníkové profily, otočné panty z kvalitní oceli.
- U provedení ve stříbrné matné - panty v chromu.
- Nastavitelná šířka ve stěnovém profilu 25 mm.
- Stěnový pant se zdvihovým mechanismem.
- Panty se zdvihovým mechanismem.
- Svislá těsnění a vodorovné těsnění s okapničkou.
- S profilem chránícím svislou hranu skla.
- LIGA splňuje požadavky normy DIN EN 14428 ohledně těsnosti proti odstříkující vodě.
- Součástí dodávky: upevňovací materiál. Volně umístitelný čirý háček na ručník.

Montáž

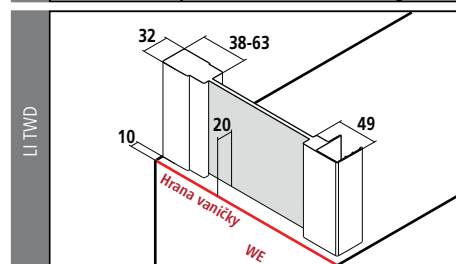
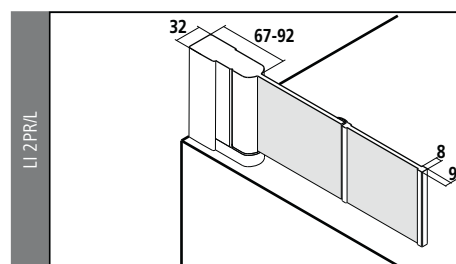

MADE IN GERMANY

CE EN 14428

TUV SUD GS

20 LET Záruka na dokoupení náhradních dílů

LI 2PR/L

Sériový výrobek

Všechny rozměry jsou v mm a při kolmých stěnách.
Při odchylkách podlahy vyšších než 5 mm nedoporučujeme standardní montáž, ale atypické řešení.

Při objednávce vždy uveďte:

LI 2PR = skládací zástěna / upevnění vpravo
LI 2PL = skládací zástěna / upevnění vlevo

Výška	Celková šířka	Šířka křídla 1 F1	Šířka křídla 2 F2			Číslo výrobku stříbrná matná = 1 ESG čiré s KermiCLEAN = P	Cena v CZK bez DPH I/2022	Číslo výrobku stříbrná vysoký lesk = V ESG čiré s KermiCLEAN = P	Cena v CZK bez DPH I/2022
1500	980-1005	486	440			LI 2PR/L 10015 1PK	16156,-	LI 2PR/L 10015 VPK	17338,-
	1180-1205	586	540			LI 2PR/L 12015 1PK		LI 2PR/L 12015 VPK	

Atypický výrobek jen podle výkresu - LI 2PR/L

Všechny rozměry jsou v mm.
Nastavitelná šířka atypu + 15 mm / - 10 mm.

Při objednávce vždy uveďte:

LI 2PR = skládací zástěna / upevnění vpravo
LI 2PL = skládací zástěna / upevnění vlevo

Výška	Celková šířka max. 1210	Šířka křídla 1 F1 křídlo 1 musí být nejméně o 30 mm větší než křídlo 2!	Šířka křídla 2 F2			Číslo výrobku stříbrná matná ESG čiré s KermiCLEAN	Cena v CZK bez DPH I/2022	Číslo výrobku stříbrná vysoký lesk ESG čiré s KermiCLEAN	Cena v CZK bez DPH I/2022	Objednací údaje
do 2050	do 950	min. 250	min. 220			LI 2PR/L	18521,-	LI 2PR/L	19939,-	LI 2PR/L
	951-1210	min. 250	min. 220			LI 2PR/L	20096,-	LI 2PR/L	21672,-	+ výška + celková šířka + šířka křídla 1 + šířka křídla 2 + povrch + sklo



Šikmý řez v křídle 2 + CZK 3839,- k ceně atypického výrobku za každý úkos



Zvláštní zhotovení na vyžádání

Atypický výrobek jen podle výkresu - LI TWD

Všechny rozměry jsou v mm.
Nastavitelná šířka atypu + 15 mm / - 10 mm.

Boční stěnu lze instalovat jako levou i pravou.

Při objednávce vždy uveďte:

rozměr = hrana vaničky
rozměr = vnější hrana skla
Více viz strana 6-7.

Výška sprchového koutu	Hrana vaničky WE max. 1250					Číslo výrobku stříbrná matná ESG čiré s KermiCLEAN	Cena v CZK bez DPH I/2022	Číslo výrobku stříbrná vysoký lesk ESG čiré s KermiCLEAN	Cena v CZK bez DPH I/2022	Objednací údaje
do 2050	do 950					LI TWD	11011,-	LI TWD	11678,-	LI TWD
	951-1250					LI TWD	12306,-	LI TWD	13103,-	+ výška sprchového koutu + hrana vaničky / vnější hrana skla + povrch + sklo



Šikmý řez + CZK 3839,- k ceně atypického výrobku za každý úkos



Výřez + CZK 3839,- k ceně atypického výrobku za každý výřez



Zvláštní zhotovení na vyžádání

KermiEXTRA

Cena v CZK bez DPH I/2022
Příplatek k ceně sériového výrobku / atypu

Pískovaná skla	Dekor Stripe 2, Stripe 4 4426,-	Všechny ostatní Kermi dekory	5310,-	Individuální dekory na poptávku.	strana 354-367
Povrchy	k ceně stříbrná vysoký lesk	Skládací zástěna	25%	Boční stěna	25%



Způsoby montáže

PE DFR/L

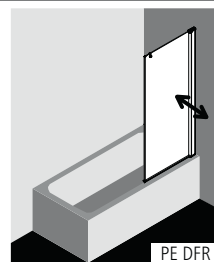
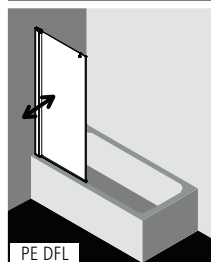

PE DFR/L a PE TWD jako atypický výrobek

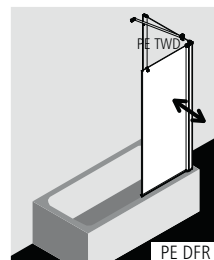
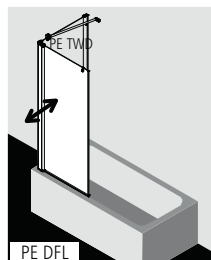

PE DFR/L výška max. 1500 mm,
Celková šířka max. 1000 mm.

Popis výrobku

- Pro montáž na vanu a pro kombinaci s boční stěnou PE TWD.
- Částečně rámové otočné křídlo, otvíravé dovnitř i ven.
- Bezpečnostní 6 mm sklo dle normy DIN EN 12150, s povrchovou úpravou KermiCLEAN.
- Kvalitní eloxované hliníkové profily.
- Nastavitelná šířka ve stěnovém profilu 25 mm.
- Otočný profil se zdvihovým mechanismem.
- Svislá těsnění a vodorovné těsnění s okapničkou.
- S profilem chránícím svislou hranu skla.
- PEGA splňuje požadavky normy DIN EN 14428 ohledně těsnosti proti odstříkující vodě.
- Součástí dodávky: upevňovací materiál. Volně umístitelný čirý háček na ručník.

Montáž

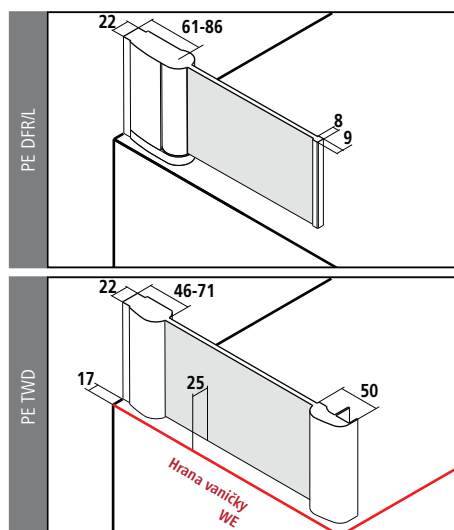

MADE IN GERMANY

CE EN 14428

TUV SUD GS

20 LET Záruka na dokoupení náhradních dílů

PE DFR/L

Sériový výrobek Všechny rozměry jsou v mm a při kolmých stěnách. Při odchylkách podlahy vyšších než 5 mm nedoporučujeme standardní montáž, ale atypické řešení.		Při objednávce vždy uveďte: PE DFR = otočné křídlo / panty vpravo PE DFL = otočné křídlo / panty vlevo	
Výška	Celková šířka	Číslo výrobku stříbrná vysoký lesk = V ESG čiré s KermiCLEAN = P	Cena v CZK bez DPH I/2022
1500	740-765	PE DFR/L 07515 VPK	15794,-

Atypický výrobek jen podle výkresu - PE DFR/L Všechny rozměry jsou v mm. Nastavitelná šířka atypu + 15 mm / - 10 mm.		Při objednávce vždy uveďte: PE DFR = otočné křídlo / panty vpravo PE DFL = otočné křídlo / panty vlevo	
Výška	Celková šířka max. 1250 u výšky do 1500 max. 1000 u výšky 1501-2200	Číslo výrobku stříbrná vysoký lesk ESG čiré s KermiCLEAN	Cena v CZK bez DPH I/2022
do 1500	do 950 951-1250	PE DFR/L PE DFR/L	18659,-
1501-2000	do 950 951-1000	PE DFR/L PE DFR/L	18659,-
2001-2200	do 950 951-1000	PE DFR/L PE DFR/L	18659,-

	Šikmý řez	+ CZK 3839,- k ceně atypického výrobku za každý úkos
	Zvláštní zhotovení	na vyžádání

Atypický výrobek jen podle výkresu - PE TWD Všechny rozměry jsou v mm. Nastavitelná šířka atypu + 15 mm / - 10 mm.		Boční stěnu lze instalovat jako levou i pravou.	
Výška	Hrana vaničky WE max. 1450	Číslo výrobku stříbrná vysoký lesk ESG čiré s KermiCLEAN	Cena v CZK bez DPH I/2022
do 2000	do 950 951-1250 1251-1450	PE TWD PE TWD PE TWD	19766,- 22835,- 25925,-
2001-2200	do 950 951-1250 1251-1450	PE TWD PE TWD PE TWD	20467,- 23675,- 26908,-

	Šikmý řez	+ CZK 3839,- k ceně atypického výrobku za každý úkos
	Výřez	+ CZK 3839,- k ceně atypického výrobku za každý výřez
	Zvláštní zhotovení	na vyžádání

Skla	K ceně ESG čiré s KermiCLEAN	
	Kód	Cena
Další skla lze objednat přes KermiEXTRA.		
■ ESG mléčné SR Opaco	Y	+ 4426,-
■ ESG strukturované SR Arena C	Z	+ 4426,-
■ ESG barevné šedé sklo	M	+ 40%

Příklad objednávky:
PE DFR 07515 **VYK**
V = stříbrná vysoký lesk
Y = ESG mléčné SR Opaco s KermiCLEAN

KermiEXTRA Cena v CZK bez DPH I/2022 Příplatek k ceně sériového výrobku / atypu

Piskovaná skla	Dekor Stripe 2, Stripe 4	4426,-	Všechny ostatní Kermi dekory	5310,-	Individuální dekory na poptávku.	strana 354-367				
Zrcadlové sklo	Šířka v mm každého výrobku	- 550	6617,-	551-950	11448,-	951-1250	16254,-	1251-2050	22873,-	strana 368-371
Povrchy	k ceně stříbrná vysoký lesk	Otočné křídlo	25%	Boční stěna	25%	strana 372-375				



Způsoby montáže

PX DTR/L

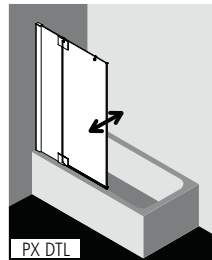

PX DTL

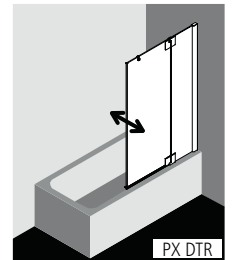

PX DTR

PX DTR/L a PX UWD jako atypický výrobek

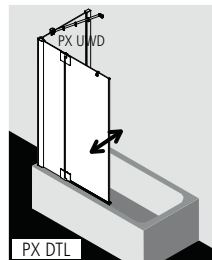

PX DTL

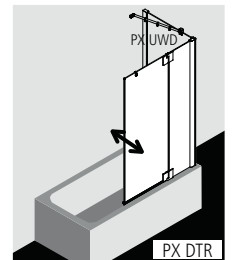

PX DTR

Popis výrobku

- Pro montáž na vanu a pro kombinaci s boční stěnou PX UWD.
- Částečně rámové kyvné křídlo, otvíravé dovnitř i ven, s pevným polem.
- Na přání lze přibojednat Pasa stabilizátor (vnitřní vzpěru) ZDSS VSS PX. Použitím stabilizátoru se zvýší sprchový kout o 32mm, viz strana 8.
- Bezpečnostní 8 mm sklo dle normy DIN EN 12150, s povrchovou úpravou KermiCLEAN.
- Kvalitní eloxované hliníkové profily, panty a madla z kvalitní oceli.
- Nastavitelná šířka ve stěnovém profilu 30 mm.
- Panty se zdvihovým mechanismem, uvnitř zcela zapuštěné do skla.
- Svislá těsnění a vodorovné těsnění s okapničkou.
- S profilem chránícím svislou hranu skla.
- PASA XP splňuje požadavky normy DIN EN 14428 ohledně těsnosti proti odstříkující vodě.
- Součástí dodávky: upevňovací materiál. Volně umístitelný žirý háček na ručník.



Montáž

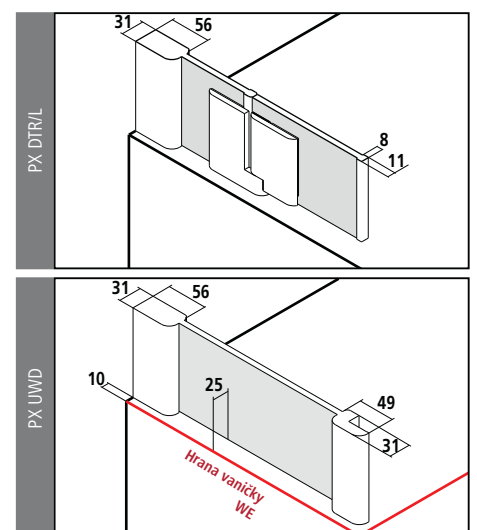

KermiEXTRA

Cena v CZK bez DPH I/2022
Příplatek k ceně sériového výrobku / typu

Pískovaná skla	Dekor Stripe 2, Stripe 4 4426,-	Všechny ostatní Kermi dekory	5310,-	Individuální dekory na poptávku.	strana 354-367
Zrcadlové sklo	Šířka v mm každého výrobku	- 550	6617,-	551-950 11448,-	951-1250 16254,- 1251-2050 22873,- strana 368-371
Povrchy	k ceně stříbrná vysoký lesk	Otočné křídlo	25%	Boční stěna	25% strana 372-375

PX DTR/L

Sériový výrobek				Při objednávce vždy uveďte:							
Všechny rozměry jsou v mm a při kolmých stěnách. Při odchylce stěny pod pevným polem více než 2 mm a celkové odchylce více než 3 mm nedoporučujeme standardní montáž, ale atypické řešení.				PX DTR = pevné pole vpravo PX DTL = pevné pole vlevo							
Výška	Celková šířka	Šířka pevné pole * včetně stabilizátoru ZDSS VSS PX	Šířka kyvného křídla	Číslo výrobku stříbrná matná = 1 ESG čiré = A	Cena v CZK bez DPH I/2022	Číslo výrobku stříbrná vysoký lesk = V ESG čiré = A	Cena v CZK bez DPH I/2022	Číslo výrobku stříbrná matná = 1 ESG čiré s KermiCLEAN = P	Cena v CZK bez DPH I/2022	Číslo výrobku stříbrná vysoký lesk = V ESG čiré s KermiCLEAN = P	Cena v CZK bez DPH I/2022
1500	770-800	250-280	520	PX DTR/L 08015 1AK	19932,-	PX DTR/L 08015 VAK	24915,-	PX DTR/L 08015 1PK	24273,-	PX DTR/L 08015 VPK	29256,-
	870-900	250-280	620	PX DTR/L 09015 1AK		PX DTR/L 09015 VAK		PX DTR/L 09015 1PK		PX DTR/L 09015 VPK	
	970-1000	350-380*	620	PX DTR/L 10015 1AK	22663,-	PX DTR/L 10015 VAK	28329,-	PX DTR/L 10015 1PK	27004,-	PX DTR/L 10015 VPK	32670,-

Atypický výrobek jen podle výkresu - PX DTR/L				Při objednávce vždy uveďte:								
Všechny rozměry jsou v mm. Nastavitelná šířka atypu + 18 mm / - 12 mm.				PX DTR = pevné pole vpravo PX DTL = pevné pole vlevo								
Výška	Celková šířka max. 1550	Při šířce pevného pole > 300 je nutný stabilizátor ZDSS VSS PX strana XB	Šířka kyvného křídla	Číslo výrobku stříbrná matná ESG čiré	Cena v CZK bez DPH I/2022	Číslo výrobku stříbrná vysoký lesk ESG čiré	Cena v CZK bez DPH I/2022	Číslo výrobku stříbrná matná ESG čiré s KermiCLEAN	Cena v CZK bez DPH I/2022	Číslo výrobku stříbrná vysoký lesk ESG čiré s KermiCLEAN	Cena v CZK bez DPH I/2022	Objednací údaje
do 1500	do 950	min. 170 / max. 880	max. 700	PX DTR/L	23353,-	PX DTR/L	29191,-	PX DTR/L	27694,-	PX DTR/L	33532,-	PX DTR/L
	951-1250	min. 170 / max. 880	max. 700	PX DTR/L	27010,-	PX DTR/L	33762,-	PX DTR/L	31351,-	PX DTR/L	38103,-	+ výška
	1251-1550	min. 170 / max. 880	max. 700	PX DTR/L		PX DTR/L		PX DTR/L		PX DTR/L		+ celková šířka
1501-2050	do 950	min. 170 / max. 880	max. 700	PX DTR/L	23353,-	PX DTR/L	29191,-	PX DTR/L	27694,-	PX DTR/L	33532,-	+ šířka pevného pole
	951-1250	min. 170 / max. 880	max. 700	PX DTR/L	27010,-	PX DTR/L	33763,-	PX DTR/L	31351,-	PX DTR/L	38104,-	+ šířka kyvného křídla
	1251-1550	min. 170 / max. 880	max. 700	PX DTR/L		PX DTR/L		PX DTR/L		PX DTR/L		+ povrch
2051-2200	do 950	min. 170 / max. 880	max. 700	PX DTR/L	23353,-	PX DTR/L	29191,-	PX DTR/L	27694,-	PX DTR/L	33532,-	+ sklo
	951-1250	min. 170 / max. 880	max. 700	PX DTR/L	27010,-	PX DTR/L	33763,-	PX DTR/L	31351,-	PX DTR/L	38104,-	
	1251-1550	min. 170 / max. 880	max. 700	PX DTR/L		PX DTR/L		PX DTR/L		PX DTR/L		

	Šikmý řez	+ CZK 3839,- k ceně atypického výrobku za každý úkos
	Výřez	+ CZK 3839,- k ceně atypického výrobku za každý výřez
	Zvláštní zhotovení	na vyžádání

Atypický výrobek jen podle výkresu - PX UWD				Při objednávce vždy uveďte:				Boční stěnu lze instalovat jako levou i pravou.	
Všechny rozměry jsou v mm. Nelze dodat U-kabinu větší než 1200 mm. Nastavitelná šířka atypu + 18 mm / - 12 mm.				rozměr = hrana vaničky rozměr = vnější hrana skla Více viz strana 6-7					
Výška sprchového koutu	Hrana vaničky WE max. 1450			Číslo výrobku stříbrná matná ESG čiré s KermiCLEAN	Cena v CZK bez DPH I/2022	Číslo výrobku stříbrná vysoký lesk ESG čiré s KermiCLEAN	Cena v CZK bez DPH I/2022	Objednací údaje	
do 1850	do 950			PX UWD	20235,-	PX UWD	24209,-	PX UWD	
	951-1250			PX UWD		PX UWD		+ výška sprchového koutu	
	1251-1450			PX UWD		PX UWD		+ hrana vaničky/	
1851-2050	do 950			PX UWD	20235,-	PX UWD	24209,-	vnější hrana skla	
	951-1250			PX UWD		PX UWD		+ povrch	
	1251-1450			PX UWD		PX UWD		+ sklo	
2051-2200	do 950			PX UWD	20235,-	PX UWD	24209,-		
	951-1250			PX UWD		PX UWD			
	1251-1450			PX UWD		PX UWD			

	Šikmý řez	+ CZK 3839,- k ceně atypického výrobku za každý úkos
	Výřez	+ CZK 3839,- k ceně atypického výrobku za každý výřez
	Zvláštní zhotovení	na vyžádání

Skla	K ceně ESG čiré s KermiCLEAN	
Další skla lze objednat přes KermiEXTRA, viz levá strana.	Kód	Cena
■ ESG mléčné SR Opaco	Y	+ 4426,-
■ ESG barevné šedé sklo	M	+ 40%

Příklad objednávky:
PX DTR 08015 VYK
 V = stříbrná vysoký lesk
 Y = ESG mléčné SR Opaco s KermiCLEAN



Způsoby montáže

PE DTR/L

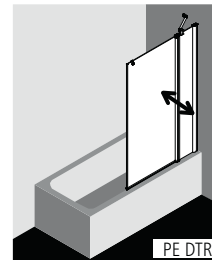
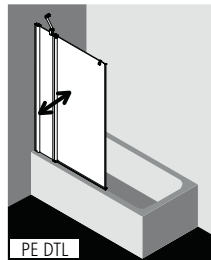

PE DTR/L a PE TWD jako atypické provedení a ZDSS VSW PE (strana 244)

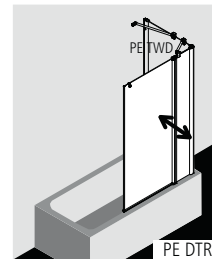
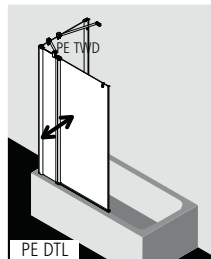

Popis výrobku

- Pro montáž na vanu a na straně pevného pole pro kombinaci s boční stěnou PE TWD.
- Částečně rámové kyvné křídlo, otvírávé dovnitř i ven, s pevným polem.
- Včetně PEGA-stabilizátoru (vnitřní vzpěry) ZDSS VSS PE. Použitím stabilizátoru se zvýší sprchový kout o 33mm, viz strana 8.
- Bezpečnostní 6 mm sklo dle normy DIN EN 12150, s povrchovou úpravou KerמיCLEAN.
- Kvalitní eloxované hliníkové profily.
- Nastavitelná šířka ve stěnovém profilu 25 mm.
- Otočný profil se zdvihovým mechanismem.
- Svislá těsnění a vodorovné těsnění s okapničkou.
- S profilem chránícím svislou hranu skla.
- PEGA splňuje požadavky normy DIN EN 14428 ohledně těsnosti proti odstříkující vodě.
- Součástí dodávky: upevňovací materiál. Volně umístitelný čirý háček na ručník.

Montáž

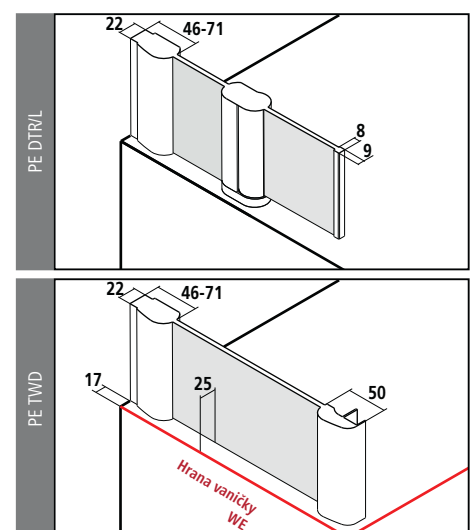

PE DTR/L

Sériový výrobek					Při objednávce vždy uveďte:	
Všechny rozměry jsou v mm a při kolmých stěnách. Při odchylkách podlahy vyšších než 5 mm nedoporučujeme standardní montáž, ale atypické řešení.					PE DTR = pevné pole vpravo PE DTL = pevné pole vlevo	
Výška	Celková šířka	Šířka pevného pole	Šířka kyvného křídla		Číslo výrobku stříbrná vysoký lesk = V ESG čiré s KermiCLEAN = P	Cena v CZK bez DPH I/2022
1500	1090-1115	400-425	696		PE DTR/L 11015 VPK	23448,-

Atypický výrobek jen podle výkresu - PE DTR/L					Při objednávce vždy uveďte:		
Všechny rozměry jsou v mm. Nastavitelná šířka atypu + 15 mm / - 10 mm.					PE DTR = pevné pole vpravo PE DTL = pevné pole vlevo		
Výška	Celková šířka max. 1250	Šířka pevného pole	Šířka kyvného křídla		Číslo výrobku stříbrná vysoký lesk ESG čiré s KermiCLEAN	Cena v CZK bez DPH I/2022	Objednací údaje
do 1500	do 950	min. 170 / max. 885	max. 700		PE DTR/L	28225,-	PE DTR/L + výška + celková šířka
	951-1250	min. 170 / max. 885	max. 700		PE DTR/L		
1501-2000	do 950	min. 170 / max. 885	max. 700		PE DTR/L	28225,-	+ šířka pevného pole + šířka kyvného křídla + povrch
	951-1250	min. 170 / max. 885	max. 700		PE DTR/L		
2001-2200	do 950	min. 170 / max. 885	max. 700		PE DTR/L	28225,-	+ sklo
	951-1250	min. 170 / max. 885	max. 700		PE DTR/L		

	Šikmý řez	+ CZK 3839,- k ceně atypického výrobku za každý úkos
	Výřez	+ CZK 3839,- k ceně atypického výrobku za každý výřez
	Zvláštní zhotovení	na vyžádání

Atypický výrobek jen podle výkresu - PE TWD					Boční stěnu lze instalovat jako levou i pravou.		
Všechny rozměry jsou v mm. Nastavitelná šířka atypu + 15 mm / - 10 mm.							
Výška	Hrana vaničky WE max. 1450				Číslo výrobku stříbrná vysoký lesk ESG čiré s KermiCLEAN	Cena v CZK bez DPH I/2022	Objednací údaje
do 2000	do 950				PE TWD	19766,-	PE TWD + výška + hrana vaničky
	951-1250				PE TWD	22835,-	
	1251-1450				PE TWD	25925,-	
2001-2200	do 950				PE TWD	20467,-	+ povrch + sklo
	951-1250				PE TWD	23675,-	
	1251-1450				PE TWD	26908,-	

	Šikmý řez	+ CZK 3839,- k ceně atypického výrobku za každý úkos
	Výřez	+ CZK 3839,- k ceně atypického výrobku za každý výřez
	Zvláštní zhotovení	na vyžádání

Skla	K ceně ESG čiré s KermiCLEAN	
	Kód	Cena
Další skla lze objednat přes KermiEXTRA.		
■ ESG mléčné SR Opaco	Y	+ 4426,-
■ ESG strukturované SR Arena C	Z	+ 4426,-
■ ESG barevné šedé sklo	M	+ 40%

Příklad objednávky:
PE DTR 11015 VYK
V = stříbrná vysoký lesk
Y = ESG mléčné SR Opaco s KermiCLEAN

KermiEXTRA Cena v CZK bez DPH I/2022 Příplatek k ceně sériového výrobku / atypu

Pískovaná skla	Dekor Stripe 2, Stripe 4 4426,-	Všechny ostatní Kermi dekory	5310,-	Individuální dekory na požádání.	strana 354-367
Zrcadlové sklo	Šířka v mm každého výrobku	- 550	6617,-	551-950 11448,- 951-1250 16254,- 1251-2050 22873,-	strana 368-371
Povrchy	k ceně stříbrná vysoký lesk	Otočné křídlo	25%	Boční stěna 25%	strana 372-375

2-dílné posuvné dveře s pevným polem se stěnovým profilem



Způsoby montáže

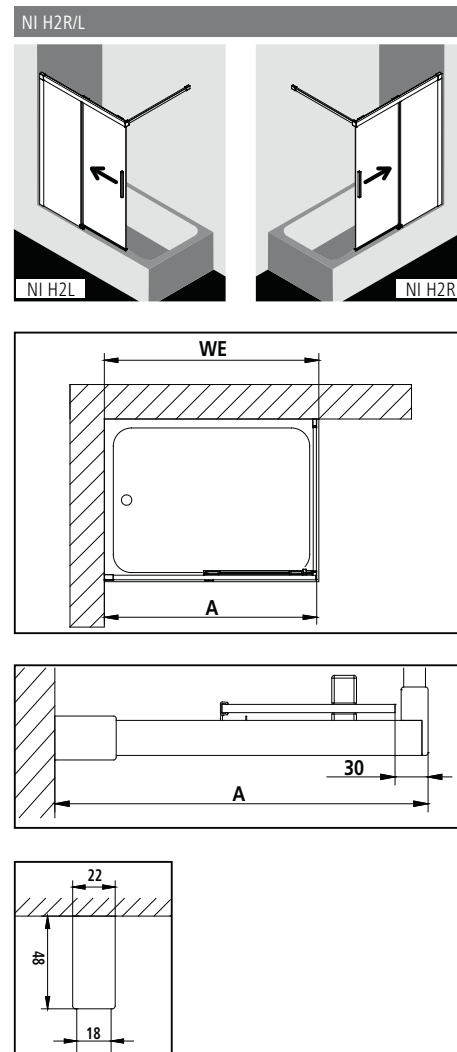

Popis výrobku

- Pro montáž na vanu.
- Částečně rámové posuvné dveře s pevným polem.
- Se stěnovou vzpěrou.
- Bezpečnostní 6 mm sklo dle normy DIN EN 12150, s povrchovou úpravou KermiCLEAN.
- Kvalitní eloxované hliníkové profily, madla z kvalitní oceli.
- Nastavitelná šířka ve stěnovém profilu 25 mm.
- Křídlo dveří s funkcí Soft-Open a Soft-Close, ve spodní části odklonitelné dovnitř.
- Kvalitní ložiskové pojezdy
- Svislá těsnění a vodorovné těsnění s okapničkou.
- NICA splňuje požadavky normy DIN EN 14428 ohledně těsnosti proti odstříkující vodě.
- Součástí dodávky: upevňovací materiál.

Montáž

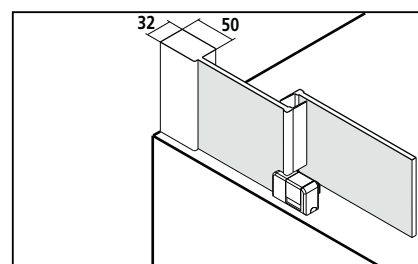

NI H2R/L

Sériový výrobek				Při objednávce vždy uveďte:			
Všechny rozměry jsou v mm a při kolmých stěnách. Při odchylce stěny pod pevným polem více než 2 mm a celkové odchylce více než 3 mm nedoporučujeme standardní montáž, ale atypické řešení a úkos. Délka stěnové vzpěry: 1200mm. Při montáži je možné stěnovou vzpěru zkrátit.				NI H2R = pevné pole vpravo NI H2L = pevné pole vlevo			
Výška	Celková šířka A	Šířka pevného pole	Šířka dveřního segmentu	Číslo výrobku	Cena v CZK bez DPH I/2022	Číslo výrobku	Cena v CZK bez DPH I/2022
1500	975-1000	458-483	506	NI H2R/L 10015 VPK	19697,-	NI H2R/L 10015 3PK	23536,-
	1175-1200	558-583	606	NI H2R/L 12015 VPK		NI H2R/L 12015 3PK	

Atypické provedení jen podle výkresu				Při objednávce vždy uveďte:			
Všechny rozměry jsou v mm. Nastavitelná šířka atypu + 15 mm / - 10 mm. Délka stěnové vzpěry: 1200mm. Při montáži je možné stěnovou vzpěru zkrátit.				NI H2R = pevné pole vpravo NI H2L = pevné pole vlevo			
Výška	Hrana vaničky WE min. 780 max. 1850 u výšky do 2000 max. 1250 u výšky 2001-2200 od 1450, dveřní křídlo max. 706	Číslo výrobku	Cena v CZK bez DPH I/2022	Číslo výrobku	Cena v CZK bez DPH I/2022	Objednací údaje	
do 2000	780-950	NI H2R/L	23471,-	NI H2R/L	28254,-	NI H2R/L	
	951-1250	NI H2R/L		NI H2R/L		+ výška sprchového koutu	
	1251-1650	NI H2R/L		NI H2R/L		+ celková šířka	
	1651-1850	NI H2R/L		NI H2R/L		+ povrch	
2001-2200	780-950	NI H2R/L	24650,-	NI H2R/L	29727,-	+ sklo	
	951-1250	NI H2R/L		NI H2R/L			

 Zvláštní zhotovení na vyžádání

Skla	K ceně ESG čiré s KermiCLEAN	
Další skla lze objednat přes KermiEXTRA.	Kód	Cena
■ ESG mléčné SR Opaco	Y	+ 4426,-
■ ESG barevné šedé sklo	M	+ 40%

Příklad objednávky:
NI H2R 10015 VYK
V = stříbrná vysoký lesk
Y = ESG mléčné SR Opaco s KermiCLEAN

■ Zvláštní délka stěnové vzpěry: 1500 mm. Při montáži je možné stěnovou vzpěru zkrátit. + CZK 1815,- k ceně atypického výrobku

KermiEXTRA							Cena v CZK bez DPH I/2022 Příplatek k ceně atypického výrobku
Madla	FI, DI, PE, AT1, LI, díry pro vlastní madlo	3839,-					strana 348-353
Pískovaná skla	Dekor Stripe 2, Stripe 4 4426,-	Všechny ostatní Kermi dekory	5310,-	Individuální dekory na poptávku.			strana 354-367
Zrcadlové sklo	Šířka v mm každého výrobku	- 550 6617,-	551-950 11448,-	951-1250 16254,-	1251-2050 22873,-		strana 368-371
Povrchy	k ceně stříbrná vysoký lesk	25%					strana 372-375



Způsoby montáže

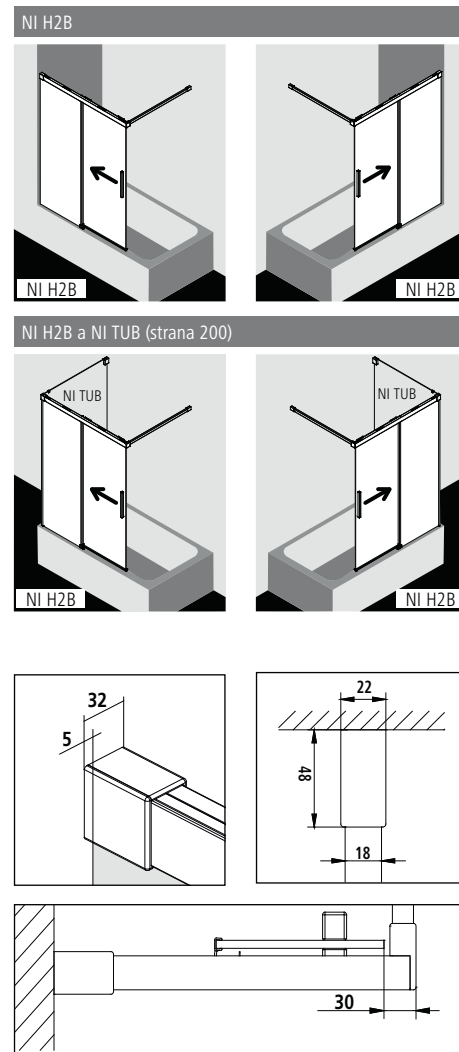

Popis výrobku

- Vyrobeno individuálně na míru.
- Pro montáž na vanu.
- Bezrámové dveře s pevným polem a posuvným dveřním křídlem otvíravým na jednu stranu.
- Se stěnovou vzpěrou.
- Bezpečnostní 6 mm sklo dle normy DIN EN 12150, s povrchovou úpravou KermiCLEAN.
- Kvalitní eloxované hliníkové profily, madla a spojky z kvalitní oceli.
- Křídlo dveří s funkcí Soft-Open a Soft-Close, ve spodní části odklonitelné dovnitř.
- Kvalitní ložiskové pojezdy
- Svislá těsnění a vodorovné těsnění s okapničkou.
- NICA splňuje požadavky normy DIN EN 14428 ohledně těsnosti proti odstříkující vodě.
- Součástí dodávky: upevňovací materiál.

Montáž

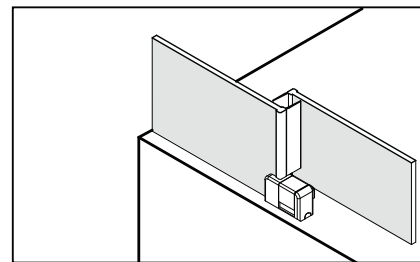

NI H2B

Atypické provedení jen podle výkresu Všechny rozměry jsou v mm. Délka stěnové vzpěry: 1200mm. Při montáži je možné stěnovou vzpěru zkrátit.									
Výška sprchového koutu	Celková šířka min. 780 max. 1850 u výšky do 2000 max. 1250 u výšky 2001-2200 od 1450, dveřní křídlo max. 706				Číslo výrobku stříbrná vysoký lesk ESG čiré s KermiCLEAN	Cena v CZK bez DPH I/2022	Číslo výrobku černá soft ESG čiré s KermiCLEAN	Cena v CZK bez DPH I/2022	Objednací údaje
do 2000	780-950				NI H2B	23471,-	NI H2B	28254,-	NI H2B
	951-1250				NI H2B		NI H2B		+ výška sprchového koutu
	1251-1650				NI H2B		NI H2B		+ celková šířka
	1651-1850				NI H2B		NI H2B		+ pevné pole vpravo / vlevo
2001-2200	780-950				NI H2B	24650,-	NI H2B	29727,-	+ povrch
	951-1250				NI H2B		NI H2B		+ sklo

 Zvláštní zhotovení na vyžádání

Skla	K ceně ESG čiré s KermiCLEAN
Další skla lze objednat přes KermiEXTRA.	Cena
■ ESG mléčné SR Opaco	+ 4426,-
■ ESG barevné šedé sklo	+ 40%

■ Zvláštní délka stěnové vzpěry: 1500 mm. Při montáži je možné stěnovou vzpěru zkrátit. + CZK 1815,- k ceně atypického výrobku

K CENĚ KOMPLETNÍHO SPRCHOVÉHO KOUTU JE NUTNO JEŠTĚ VŽDY PŘIPOČÍTAT PŘÍPLATEK ZA ZAMĚŘENÍ. Zaměření provádí pouze od Kermi vyškolený pracovník nebo Kermi technik a to za příplatek.

KermiEXTRA							Cena v CZK bez DPH I/2022 Příplatek k ceně atypického výrobku
Madla	FI, DI, PE, AT1, LI, díry pro vlastní madlo	3839,-					strana 348-353
Pískovaná skla	Dekor Stripe 2, Stripe 4 4426,-	Všechny ostatní Kermi dekory	5310,-	Individuální dekory na poptávku.			strana 354-367
Zrcadlové sklo	Šířka v mm každého výrobku	- 550 6617,-	551-950 11448,-	951-1250 16254,-	1251-2050 22873,-		strana 368-371
Povrchy	k chromu	25%					strana 372-375



Způsoby montáže

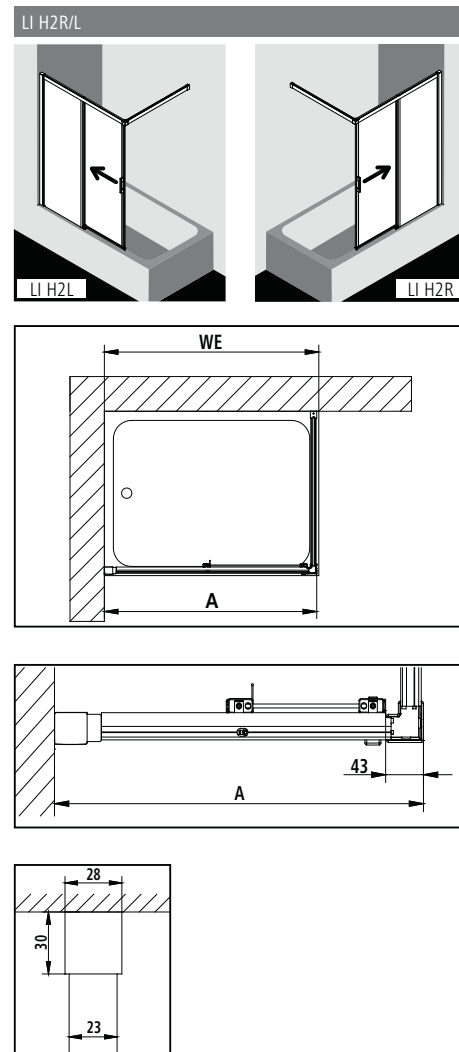

Popis výrobku

- Pro montáž na vanu.
- Částečně rámové posuvné dveře s pevným polem.
- Se stěnovou vzpěrou.
- Bezpečnostní 4 mm sklo dle normy DIN EN 12150, s povrchovou úpravou KermiCLEAN.
- Kvalitní eloxované hliníkové profily, madla z kvalitní oceli.
- U povrchu stříbrná matná - výklopný mechanismus a madla v chromu.
- Nastavitelná šířka ve stěnovém profilu 25 mm.
- Pro snadnější čištění lze posuvné křídlo ve spodní části odklonit dovnitř.
- Kvalitní ložiskové pojezdy
- Svislá těsnění a vodorovné těsnění s okapničkou.
- LIGA splňuje požadavky normy DIN EN 14428 ohledně těsnosti proti odstříkující vodě.
- Součástí dodávky: upevňovací materiál.

Montáž

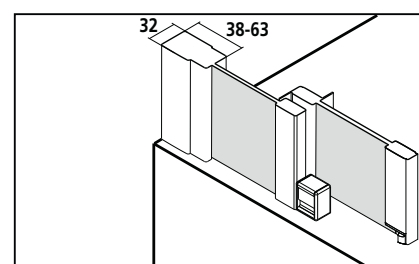

LI H2R/L

Sériový výrobek

Všechny rozměry jsou v mm a při kolmých stěnách.
Při odchylkách podlahy vyšších než 5 mm nelze namontovat.
Délka stěnové vzpěry: 1200mm. Při montáži je možné stěnovou vzpěru zkrátit.

Při objednávce vždy uveďte:

LI H2R = pevné pole vpravo
LI H2L = pevné pole vlevo

Výška	Celková šířka A	Šířka pevného pole	Šířka dveřního segmentu				Číslo výrobku stříbrná matná = 1 ESG čiré s KermiCLEAN = P	Cena v CZK bez DPH I/2022	Číslo výrobku stříbrná vysoký lesk = V ESG čiré s KermiCLEAN = P	Cena v CZK bez DPH I/2022
1500	975-1000	477-502	432				LI H2R/L 10015 1PK	16156,-	LI H2R/L 10015 VPK	17338,-
	1175-1200	577-602	592				LI H2R/L 12015 1PK	16156,-	LI H2R/L 12015 VPK	17338,-

Atypické provedení jen podle výkresu

Všechny rozměry jsou v mm.
Nastavitelná šířka atypu + +15 mm / - -10 mm.
Délka stěnové vzpěry: 1200mm Při montáži je možné stěnovou vzpěru zkrátit.

Při objednávce vždy uveďte:

LI H2R = pevné pole vpravo
LI H2L = pevné pole vlevo

Výška	Hrana vaničky WE max. 1250 mm				Číslo výrobku stříbrná matná ESG čiré s KermiCLEAN	Cena v CZK bez DPH I/2022	Číslo výrobku stříbrná vysoký lesk ESG čiré s KermiCLEAN	Cena v CZK bez DPH I/2022	Objednací údaje
do 2050	do 950				LI H2R/L	18521,-	LI H2R/L	19939,-	LI H2R/L
	951-1250				LI H2R/L	20096,-	LI H2R/L	21672,-	+ výška sprchového koutu + celková šířka + povrch + sklo



Výřez v pevném poli

+ CZK **3839,-** k ceně atypického výrobku (každý výřez) dle technických možností



Zvláštní zhotovení

na vyžádání

KermiEXTRA

Cena v CZK bez DPH I/2022
Příplatek k ceně sériového výrobku / atypu

Pískovaná skla Dekor Stripe 2, Stripe 4 **4426,-** Všechny ostatní Kermi dekory **5310,-** Individuální dekory na poptávku. strana 354-367

Povrchy k ceně stříbrná vysoký lesk **25%** strana 372-375

KermiEXTRA

Jako dělané pro mě.

Proč byste měli být originální dle chuti a nálady jen pouze díky oblečení nebo účesu? S individuálním programem KermiEXTRA nese Váš sprchový kout, Walk-In popř. vanová skleněná zástěna Váš osobitý styl. Barevné povrchy, pískované dekory skel, integrované zrcadlové povrchy, možné jsou všechny kombinace profilů, pantů nebo madel. Stejně tak zvláštní provedení, která vaší stavební situaci co nejlépe vyřeší. Jen Vaše fantazie stanovuje hranice. Najdeme cestu, jak vyřešit váš sen o sprchování.



Madla, skla, povrchy, zvláštní řešení

Jedinečný a nezaměnitelný sprchový kout např. díky:

- Individuální provedení madel včetně madla uvnitř zapuštěného do skla.
- Pískovaný dekor skla dle vzorníku Kermi nebo podle individuálního přání.
- Elegantní zrcadlové sklo na celém sprchovém koutu nebo jen na jednotlivých rovných částech.
- Individuální barvy u sprchového koutu (madla, panty atd.).
- Zvláštní řešení pro zcela individuální, prostoru dokonale přizpůsobený sprchový kout.



Madla



RAYA Kynné 1-křídle dveře s madlem Liga.



PASA kyvné dveře s příčným madlem Pasa a PASA boční stěna s držákem ručníku a s dekorem Carpet 1.

Je to ve vašich rukou: přímočarost a jednoduchost, zaoblení a měkkost, madlo nebo úchytka, lesk nebo mat. V případě madel si užíjte libovolný výběr. Zalíbil se vám sprchový kout FILIA, ale madla modelu Pasa se vám zdají krásnější – nebo naopak? Komfort madel - svislých nebo vodorovných. U většiny modelů to není žádný problém! A patentované speciální madlo, které lze zapustit stiskem tlačítka, je skvělé řešení pro všechny, kteří si potrpí na pohodlné čištění.

Madla

Výměna madla u čtvrt- a půlkruhových sprchových koutů je možná pouze při stejné rozteči děr!

TU1 / TUSCA 1



Sériové povrchy	chrom
Povrchy přes KermiEXTRA	lze dodat
Výška madla	38 mm
Vzdálenost děr	288 mm
Obsah dodávky	1 kompletní madlo (vnitřní a vnější).
Sériově	TUSCA od šířky křídla 411 mm, kyvné dveře 369 mm
nelze dodat	u Diga kyvných-zalamovacích dveří, NICA, PEGA posuvných dveří bezbariérových, Liga kyvných-zalamovacích dveří a posuvných dveří bezbariérových, Ibiza 2000, Nova 2000. Další série / provedení dle technických možností

Cena v CZK bez DPH I/2022 za výměnu madla. Příplatek za každé madlo (vnitřní a vnější) k ceně sériového výrobku / atypu

3839,-

TU1 / TUSCA 1 svislé



Sériové povrchy	chrom
Povrchy přes KermiEXTRA	lze dodat
Výška madla	38 mm
Vzdálenost děr	288 mm
Obsah dodávky	1 kompletní madlo (vnitřní a vnější).
Sériově	-
nelze dodat	u Diga kyvných-zalamovacích dveří, NICA, PEGA posuvných dveří bezbariérových, Liga kyvných-zalamovacích dveří a posuvných dveří bezbariérových, Ibiza 2000, Nova 2000

Cena v CZK bez DPH I/2022 za výměnu madla. Příplatek za každé madlo (vnitřní a vnější) k ceně sériového výrobku / atypu

TUSCA: bez příplatku
PA, PX, FI, FX, DI, PE, RA, LI: **3839,-**

TU2 / TUSCA 2



Sériové povrchy	chrom
Povrchy přes KermiEXTRA	lze dodat
Výška madla	38 mm
Vzdálenost děr	32 mm
Obsah dodávky	1 kompletní madlo (vnitřní a vnější).
Sériově	TUSCA do šířky křídla 410 mm, kyvné dveře 368 mm
nelze dodat	u Diga kyvných-zalamovacích dveří, NICA, PEGA posuvných dveří bezbariérových, Liga kyvných-zalamovacích dveří a posuvných dveří bezbariérových, Ibiza 2000, Nova 2000

TUSCA: bez příplatku
PA, PX, FI, FX, DI, PE, RA, LI: **3839,-**

ME / MENA



Sériové povrchy	Chrom, Černá Soft RAL 9005
Povrchy přes KermiEXTRA	lze dodat
Výška madla	30 mm vnitřní / 35 mm vnější
Vzdálenost děr	-
Obsah dodávky	1 kompletní madlo (vnitřní a vnější).
Sériově	MENA
nelze dodat	u DIGA, NICA, PEGA posuvných dveří bezbariérových, LIGA kyvných zalamovacích dveří a posuvných dveří, IBIZA 2000, NOVA 2000

3839,-

Výměna madla u čtvrt- a půlkruhových sprchových koutů je možná pouze při stejné rozteči děr!

KermiEXTRA

XE 1 / Xena uvnitř zapuštěné



Sériové povrchy

chrom

Povrchy přes KermiEXTRA

nelze dodat

Výška madla

38 mm vnější, 21 mm vnitřní

Díra

Ø 37 mm

Obsah dodávky

1 kompletní madlo (vnitřní a vnější).

Sériově

-

nelze dodat

u Diga, NICA, PEGA, Raya, Liga, Ibiza 2000, Nova 2000

Cena v CZK bez DPH I/2022 za výměnu madla. Příplatek za každé madlo (vnitřní a vnější) k ceně sériového výrobku / atypu

5573,-

Otvor ve skle (namísto madla)

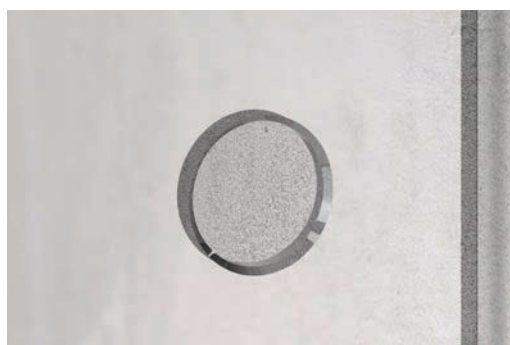

-

nelze dodat

-

Ø 40 mm

-

-

u Diga, Liga kyvných zalamovacích dveří, Nova 2000

3839,-

PA / PASA

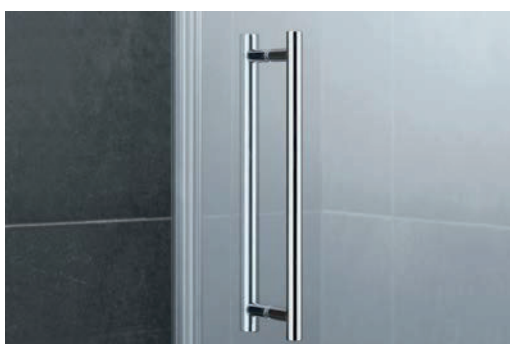

Sériové povrchy

Chrom, Stříbrná matná

Povrchy přes KermiEXTRA

lze dodat

Výška madla

49 mm

Vzdálenost děr

288 mm

Obsah dodávky

1 kompletní madlo (vnitřní a vnější). Madlo vodorovně na poptávku.

Sériově

Pasa, Pasa XP

nelze dodat

u Diga kyvných-zalamovacích dveří, NICA, Liga kyvných-zalamovacích dveří a posuvných dveří, Ibiza 2000, Nova 2000

Cena v CZK bez DPH I/2022 za výměnu madla. Příplatek za každé madlo (vnitřní a vnější) k ceně sériového výrobku / atypu

3839,-

GI / GIA



Chrom, Stříbrná matná

lze dodat

49 mm

192 mm

1 kompletní madlo (vnitřní a vnější). Madlo vodorovně na poptávku.

-

u Diga kyvných-zalamovacích dveří, NICA, Liga kyvných-zalamovacích dveří a posuvných dveří, Ibiza 2000, Nova 2000

3839,-

Madla

Výměna madla u čtvrt- a půlkruhových sprchových koutů je možná pouze při stejné rozteči děr!

DI / DIGA



Sériové povrchy

Povrchy přes KermiEXTRA

Výška madla

Vzdálenost děr

Obsah dodávky

Sériově

Přídavné madlo

nelze dodat

Cena v CZK bez DPH I/2022 za výměnu madla. Příplatek za každé madlo (vnitřní a vnější) k ceně sériového výrobku / typu

Chrom, Bílá RAL 9016

lze dodat

34 mm

128 mm

1 kompletní madlo (vnitřní a vnější). Madlo vodorovně na poptávku.

DIGA

u Diga kyvných-zalamovacích dveří a pohyblivé boční stěny. Při objednávce vždy uveďte: dodatečné madlo uvnitř a venku nebo dodatečné madlo pouze uvnitř bez příplatku

u NICA rohového vstupu bezbariérového (NI C2R/L), Liga posuvných dveří, Nova 2000

3839,-

PE / PEGA



chrom

lze dodat

36 mm

128 mm

1 kompletní madlo (vnitřní a vnější). Madlo vodorovně na poptávku.

PEGA

-

u NICA rohového vstupu bezbariérového (NI C2R/L), Liga posuvných dveří, Nova 2000

3839,-

AT1 / ATEA 1

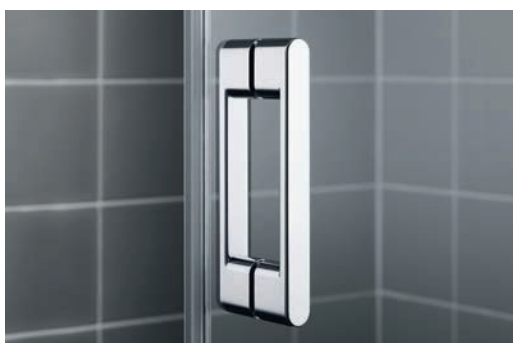

Sériové povrchy

Povrchy přes KermiEXTRA

Výška madla

Vzdálenost děr

Obsah dodávky

Sériově

nelze dodat

Cena v CZK bez DPH I/2022 za výměnu madla. Příplatek za každé madlo (vnitřní a vnější) k ceně sériového výrobku / typu

Chrom, Bílá RAL 9016

lze dodat

33 mm

128 mm

1 kompletní madlo (vnitřní a vnější). Madlo vodorovně na poptávku.

-

u Liga posuvných dveří, Nova 2000

3839,-

LI / LIGA



chrom

nelze dodat

33 mm

128 mm

1 kompletní madlo (vnitřní a vnější). Madlo vodorovně na poptávku.

Liga

dodatečné madlo u Liga kyvných-zalamovacích dveří, u Nova 2000

3839,-

Výměna madla u čtvrt- a půlkruhových sprchových koutů je možná pouze při stejné rozteči děr!

KermiEXTRA

FI / FILIA



Sériové povrchy	chrom
Povrchy přes KermiEXTRA	lze dodat
Výška madla	46 mm
Vzdálenost děr	128 mm
Obsah dodávky	1 kompletní madlo (vnitřní a vnější). Madlo vodorovně na poptávku.
Sériově	Filia, Filia XP
nelze dodat	u Diga kyvných-zalamovacích dveří, NICA rohového vstupu bezbariérového (NI C2R/L), Liga posuvných dveří, Nova 2000

Cena v CZK bez DPH I/2022 za výměnu madla. Příplatek za každé madlo (vnitřní a vnější) k ceně sériového výrobku / atypu

3839,-

RA / RAYA



chrom
lze dodat
31 mm
50 mm
1 kompletní madlo (vnitřní a vnější).
RAYA
u NICA, Liga posuvných dveří, Nova 2000

3839,-

AT2 / ATEA 2



Sériové povrchy	Chrom, Bílá RAL 9016
Povrchy přes KermiEXTRA	lze dodat
Výška madla	36 mm
Vzdálenost děr	-
Díra	Ø 12 mm
Obsah dodávky	1 kompletní madlo (vnitřní a vnější).
Sériově	-
nelze dodat	u Diga kyvných-zalamovacích dveří, NICA, Liga kyvných-zalamovacích dveří a posuvných dveří, Nova 2000

Cena v CZK bez DPH I/2022 za výměnu madla. Příplatek za každé madlo (vnitřní a vnější) k ceně sériového výrobku / atypu

3839,-

XE 2 / XENA (lze namontovat s nebo bez distančního kroužku)



Chrom, Bílá RAL 9016
nelze dodat
37 mm s distančním kroužkem, 34 mm bez distančního kroužku
-
Ø 12 mm
1 kompletní madlo (vnitřní a vnější).
-
u Diga kyvných-zalamovacích dveří, NICA, Liga kyvných-zalamovacích dveří a posuvných dveří, Ibiza 2000 ESG < 6 mm, Nova 2000

3839,-

Pískovaná skla



PEGA 1-křídle kyvné dveře a boční stěna s Dekorem Stripe 4.



K přizpůsobení vzhledu sprchového koutu si můžete vybrat z 22 pískovaných grafických dekorů.

Pokud si přejete vlastní oblíbený dekor, zrealizujeme ho individuálně v rámci technických možností. Ať už hotelové logo, citát nebo pruhu - rádi Vaše přání splníme.

Pískovaná skla

Dekor Stripe 1



Tento dekor je sériově dodáván **celoplošný**.
Nelze u Pasa/Pasa XP čtvrtkruhu/půlkruhu, MENA čtvrtkruhu.

Cena v CZK bez DPH I/2022
k ceně čirého skla / čirého skla s KermiCLEAN

Nika	Roh			Půlkruhový sprchový kout	U-kabina
5310,-	9252,-	9252,-	9252,-	9252,-	Cena nika + cena roh

Dekor Stripe 2



Tento dekor je sériově dodáván **středový** (výška dekoru 1,20m).

Cena v CZK bez DPH I/2022
k ceně čirého skla / čirého skla s KermiCLEAN

Nika	Roh			Půlkruhový sprchový kout	U-kabina
4426,-	8410,-	8410,-	8410,-	8410,-	Cena nika + cena roh

U dveří resp. dveří s boční stěnou vždy uvést vlevo / vpravo. U-Kabina je vždy atypické řešení jen dle výkresu

Dekor Stripe 3



Tento dekor je sériově dodáván **celoplošný pozvolný** (výška dekoru 1,60m u výšky sprchového koutu 2m)*.

Cena v CZK bez DPH I/2022
k ceně čirého skla / čirého skla s KermiCLEAN

Nika	Roh	U-kabina	
5310,-	9252,-	9252,-	Cena nika + cena roh

Dekor Stripe 4



Tento dekor je sériově dodáván **středový** (výška dekoru 1,20m).

Cena v CZK bez DPH I/2022
k ceně čirého skla / čirého skla s KermiCLEAN

Nika	Roh	U-kabina	
4426,-	8410,-	8410,-	Cena nika + cena roh

U dveří resp. dveří s boční stěnou vždy uvést vlevo / vpravo. U-Kabina je vždy atypické řešení jen dle výkresu

* Při změně výšky sprchového koutu se mění i výška dekoru.

Pískovaná skla

Dekor Line 1.1



Tento dekor je sériově dodáván **celoplošný**.
Nelze u Pasa/Pasa XP čtvrtkruhu/půlkruhu, MENA čtvrtkruhu.

Cena v CZK bez DPH I/2022
k ceně čirého skla / čirého skla s KermiCLEAN

Nika	Roh	Půlkruhový sprchový kout	U-kabina
5310,-	9252,-	9252,-	9252,-
			Cena nika + cena roh

Dekor Line 1.2



Tento dekor je sériově dodáván **středový** (výška dekoru 1,20m).

Cena v CZK bez DPH I/2022
k ceně čirého skla / čirého skla s KermiCLEAN

Nika	Roh	Půlkruhový sprchový kout	U-kabina
5310,-	9252,-	9252,-	9252,-
			Cena nika + cena roh

U dveří resp. dveří s boční stěnou vždy uvést vlevo / vpravo. U-Kabina je vždy atypické řešení jen dle výkresu

Dekor Line 2.1



Tento dekor je sériově dodáván **celoplošný**.
Nelze u Pasa/Pasa XP čtvrtkruhu/půlkruhu, MENA čtvrtkruhu.

Cena v CZK bez DPH I/2022
k ceně čirého skla / čirého skla s KermiCLEAN

Nika	Roh	Půlkruhový sprchový kout	U-kabina
5310,-	9252,-	9252,-	9252,-
			Cena nika + cena roh

Dekor Line 2.2



Tento dekor je sériově dodáván **středový** (výška dekoru 1,20m).

Cena v CZK bez DPH I/2022
k ceně čirého skla / čirého skla s KermiCLEAN

Nika	Roh	Půlkruhový sprchový kout	U-kabina
5310,-	9252,-	9252,-	9252,-
			Cena nika + cena roh

U dveří resp. dveří s boční stěnou vždy uvést vlevo / vpravo. U-Kabina je vždy atypické řešení jen dle výkresu

Pískovaná skla

Dekor Carpet 1



Tento dekor je sériově dodáván **celoplošný**.
Nelze u Pasa/Pasa XP čtvrtkruhu/půlkruhu, MENA čtvrtkruhu.

Cena v CZK bez DPH I/2022
k ceně čirého skla / čirého skla s KermiCLEAN

Nika	Roh	Půlkruhový sprchový kout	U-kabina
5310,-	9252,-	9252,-	9252,-
			Cena nika + cena roh

Dekor Carpet 2



Tento dekor je sériově dodáván **středový** (výška dekoru 1,20m).

Cena v CZK bez DPH I/2022
k ceně čirého skla / čirého skla s KermiCLEAN

Nika	Roh	Půlkruhový sprchový kout	U-kabina
5310,-	9252,-	9252,-	9252,-
			Cena nika + cena roh

U dveří resp. dveří s boční stěnou vždy uvést vlevo / vpravo. U-Kabina je vždy atypické řešení jen dle výkresu

Dekor Zebra 1



Tento dekor je sériově dodáván **celoplošný**.
Nelze u Pasa/Pasa XP čtvrtkruhu/půlkruhu, MENA čtvrtkruhu.

Cena v CZK bez DPH I/2022
k ceně čirého skla / čirého skla s KermiCLEAN

Nika	Roh	Půlkruhový sprchový kout	U-kabina
5310,-	9252,-	9252,-	9252,-
			Cena nika + cena roh

Dekor Zebra 2

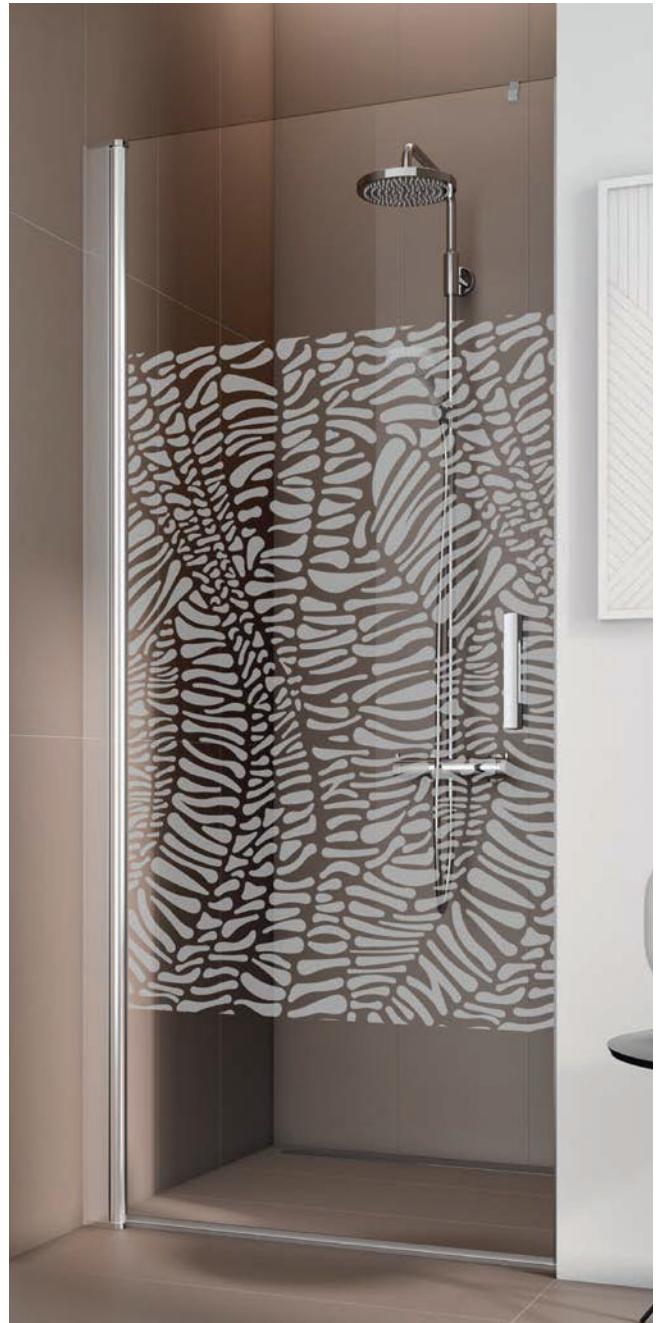

Tento dekor je sériově dodáván **středový** (výška dekoru 1,20m).

Cena v CZK bez DPH I/2022
k ceně čirého skla / čirého skla s KermiCLEAN

Nika	Roh	Půlkruhový sprchový kout	U-kabina
5310,-	9252,-	9252,-	9252,-
			Cena nika + cena roh

U dveří resp. dveří s boční stěnou vždy uvést vlevo / vpravo. U-Kabina je vždy atypické řešení jen dle výkresu

Pískovaná skla

Dekor Nature 1



Tento dekor je sériově dodáván **celoplošný**.
Nelze u Pasa/Pasa XP čtvrtkruhu/půlkruhu, MENA čtvrtkruhu.

Cena v CZK bez DPH I/2022
k ceně čirého skla / čirého skla s KermiCLEAN

Nika	Roh	Půlkruhový sprchový kout	U-kabina
5310,-	9252,-	9252,-	9252,-
			Cena nika + cena roh

Dekor Nature 2



Tento dekor je sériově dodáván **středový** (výška dekoru 1,20m).

Cena v CZK bez DPH I/2022
k ceně čirého skla / čirého skla s KermiCLEAN

Nika	Roh	Půlkruhový sprchový kout	U-kabina
5310,-	9252,-	9252,-	9252,-
			Cena nika + cena roh





U dveří resp. dveří s boční stěnou vždy uvést vlevo / vpravo. U-Kabina je vždy atypické řešení jen dle výkresu

Dekor Stone 1

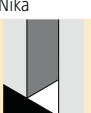

Tento dekor je sériově dodáván **celoplošný**.
Nelze u Pasa/Pasa XP čtvrtkruhu/půlkruhu, MENA čtvrtkruhu.

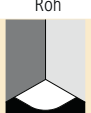
Cena v CZK bez DPH I/2022
k ceně čirého skla / čirého skla s KermiCLEAN



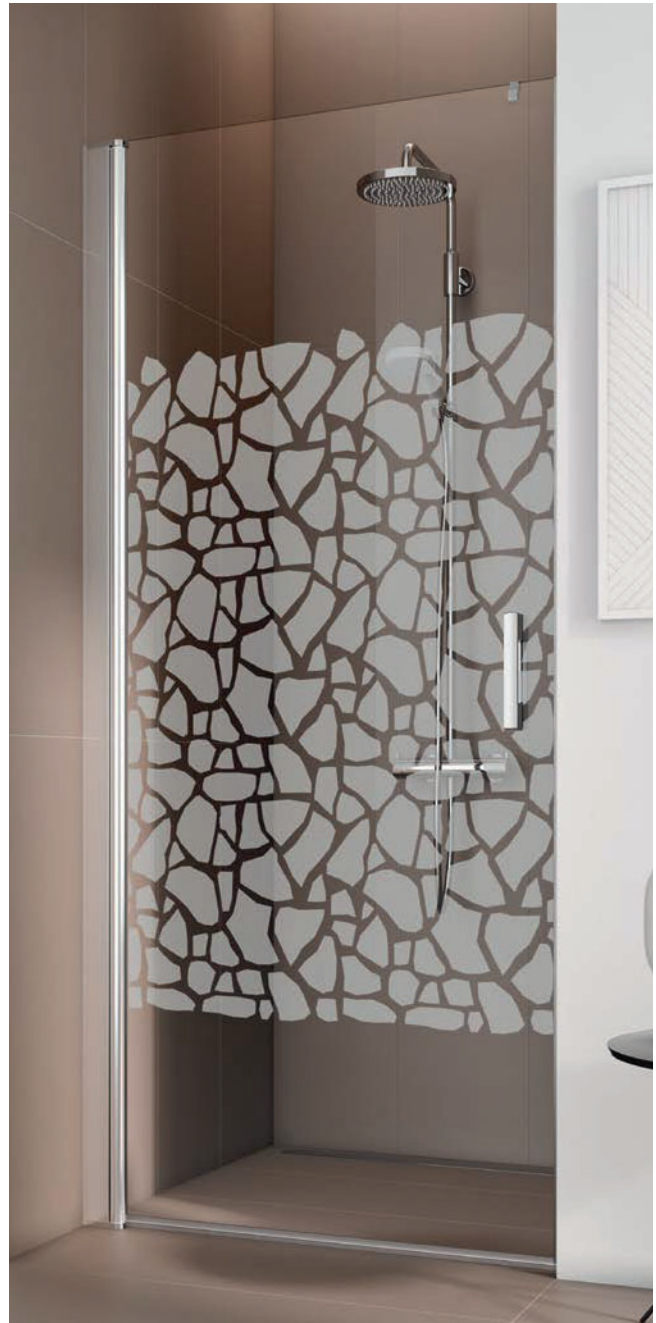

Nika	Roh	Půlkruhový sprchový kout	U-kabina
			
5310,-	9252,-	9252,-	9252,-
			Cena nika + cena roh

Dekor Stone 2

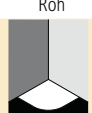

Tento dekor je sériově dodáván **středový** (výška dekoru 1,20m).

Cena v CZK bez DPH I/2022
k ceně čirého skla / čirého skla s KermiCLEAN

Nika	Roh	Půlkruhový sprchový kout	U-kabina
			
5310,-	9252,-	9252,-	9252,-
			Cena nika + cena roh

U dveří resp. dveří s boční stěnou vždy uvést vlevo / vpravo. U-Kabina je vždy atypické řešení jen dle výkresu

Pískovaná skla

Dekor Fresh 1



Tento dekor je sériově dodáván **celoplošný**.
Nelze u Pasa/Pasa XP čtvrtkruhu/půlkruhu, MENA čtvrtkruhu.

Cena v CZK bez DPH I/2022
k ceně čirého skla / čirého skla s KermiCLEAN

Nika	Roh	Půlkruhový sprchový kout	U-kabina
5310,-	9252,-	9252,-	9252,-
			Cena nika + cena roh

Dekor Fresh 2



Tento dekor je sériově dodáván **středový** (výška dekoru 1,20m).

Cena v CZK bez DPH I/2022
k ceně čirého skla / čirého skla s KermiCLEAN

Nika	Roh	Půlkruhový sprchový kout	U-kabina
5310,-	9252,-	9252,-	9252,-
			Cena nika + cena roh

U dveří resp. dveří s boční stěnou vždy uvést vlevo / vpravo. U-Kabina je vždy atypické řešení jen dle výkresu

Dekor Light 1



Tento dekor je sériově dodáván **celoplošný**.
Nelze u Pasa/Pasa XP čtvrtkruhu/půlkruhu, MENA čtvrtkruhu.

Cena v CZK bez DPH I/2022
k ceně čirého skla / čirého skla s KermiCLEAN

Nika	Roh	Půlkruhový sprchový kout	U-kabina
5310,-	9252,-	9252,-	9252,-
			Cena nika + cena roh

Dekor Light 2



Tento dekor je sériově dodáván **středový** (výška dekoru 1,20m).

Cena v CZK bez DPH I/2022
k ceně čirého skla / čirého skla s KermiCLEAN

Nika	Roh	Půlkruhový sprchový kout	U-kabina
5310,-	9252,-	9252,-	9252,-
			Cena nika + cena roh

U dveří resp. dveří s boční stěnou vždy uvést vlevo / vpravo. U-Kabina je vždy atypické řešení jen dle výkresu

Pískovaná skla

Dekor V-Line



Tento dekor je sériově dodáván **celoplošný**.

Cena v CZK bez DPH I/2022
k ceně čirého skla / čirého skla s KermiCLEAN

Nika



5310,-

Roh



9252,-

U-kabina



9252,-

Cena nika +
cena roh

Dekor H-Line



Tento dekor je sériově dodáván **celoplošný**.

Cena v CZK bez DPH I/2022
k ceně čirého skla / čirého skla s KermiCLEAN

Nika



5310,-

Roh

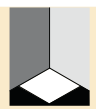

9252,-

U-kabina



9252,-

Cena nika +
cena roh

U dveří resp. dveří s boční stěnou vždy uvést vlevo / vpravo. U-Kabina je vždy atypické řešení jen dle výkresu



WALK-IN NICA v Bílé Soft RAL 9016 s Dekorem V-Line, viz katalog White Line.



WALK-IN LIGA v Bílé Soft RAL 9016 s Dekorem H-Line, viz katalog White Line.

Zrcadlové sklo



PASA kyvné 1-křídle dveře s příčným madlem PASA a pevné pole se zrcadlovým sklem.

Elegantní řešení: Použijte sprchový kout zároveň jako zrcadlo. Vysoce kvalitní zrcadlové sklo Kermi lze dodat u všech bezpečnostních kalených skel 6 a 8 mm. Celoplošné, na pevném poli, na dveřích – jen dle vašeho přání. Zrcadlové sklo Kermi je zrcadlo bez vrstvy stříbra se systémem několika vrstev chromu, odolné vůči korozi, vodní páře a čistícím prostředkům. A ještě jedno překvapení: když je okolní světlo silnější než světlo ve sprchovém koutu, můžete ze sprchového koutu skrz sklo vidět ven. Lze kombinovat s pískovaným dekorem a s povrchovou úpravou skla KermiCLEAN. Nepatrné průhledné body (takzvané „Pinholes“) jsou zcela normální. Vznikají při výrobním procesu a nejsou považovány za důvod pro reklamaci.

Kermi ESG zrcadlové sklo

- je zrcadlo bez vrstvy stříbra
- se systémem několika vrstev chromu
- odolné vůči korozi
- odolné vůči odstříkující vodě a čistícím prostředkům
- volitelně částečně k pískování.

Zvláštnost: Pokud je ve sprchovém koutu větší tma než v koupelně, je ze sprchového koutu skrz Kermi zrcadlové sklo do koupelny vidět. Naopak (ze světla do tmy) není sklo průhledné.

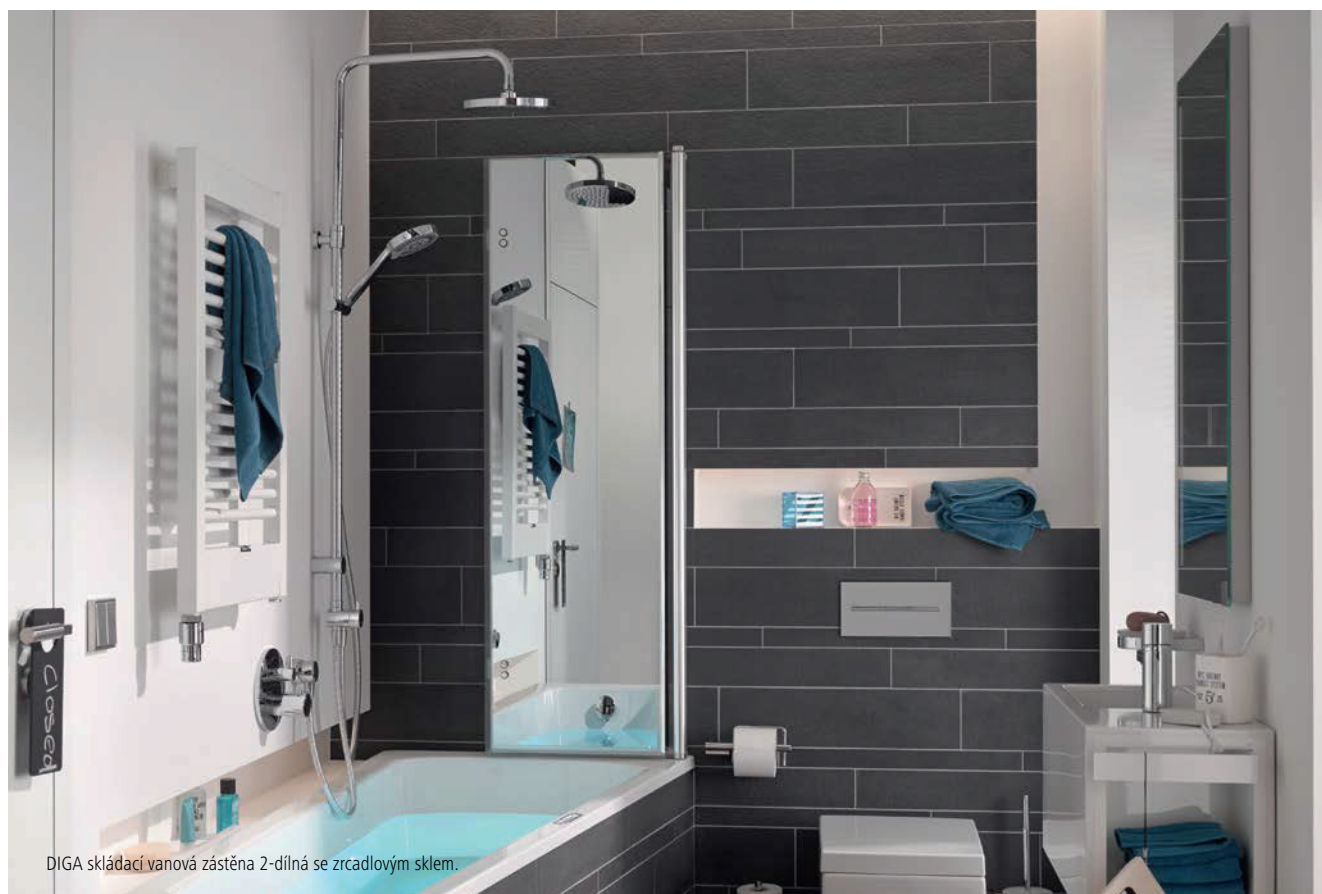

DIGA skládací vanová zástěna 2-dílná se zrcadlovým sklem.

Zrcadlové sklo



Příklady

Lze dodat u všech rovných ESG-skel 6 a 8 mm.

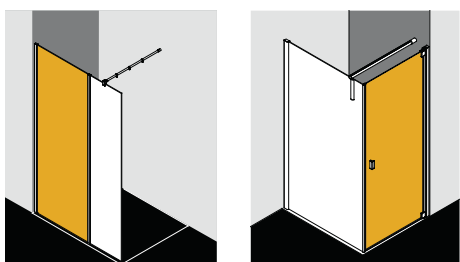
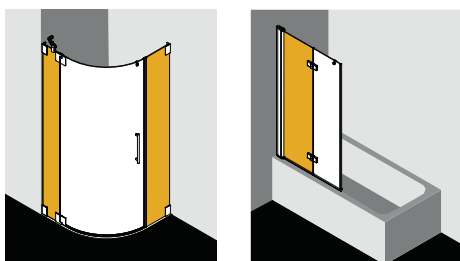
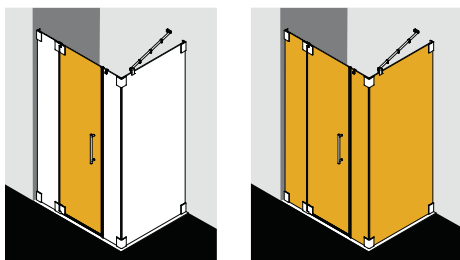

Celková šířka v mm každého výrobku	Cena v CZK bez DPH I/2022 Příplatek k ceně sériového výrobku / atypu
- 550	6617,-
551-950	11448,-
951-1250	16254,-
1251-2050	22873,-
od 2051	29491,-



Zrcadlové sklo sériově u WALK-IN XB.

Povrchy



LIGA otočné dveře s pevným polem se stěnovým profilem s LIGA boční stěnou se stěnových profilem v Bílé Soft RAL 9016.



RAYA individuální dvoubarevné řešení v Černé Soft RAL 9005 a Chromu.



WALK-IN XB přes KermiEXTRA se dvěma variabilními stabilizátory (zeď / strop), lakované v Černé Soft RAL 9005.

Barvy jsou ideální pro sladění s Vaší koupelnou. Dejte Vašemu sprchovému koutu zcela individuální vzhled! Se sanitárními barvami sladíte sprchový kout s okolním prostorem vaší koupelny. Svěží, výrazné odstíny obsahuje Edice Nature. Teplé a nezaměnitelné jsou odstíny Edice Ethno. S matným povrchem Edice Soft zvýrazníte perfektní vzhled. Stylové metalické odstíny dle nejmodernějších trendů. Mimo to lze dodat v barvách designových radiátorů a ve všech standardních barvách RAL Classic.

Povrchy

Barevné lakování

Sanitární barvy - lesklé barvy



Bílá RAL 9016 *



Sněhově bílá

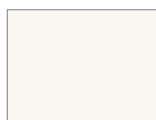

Čistě bílá RAL 9010



Manhattan

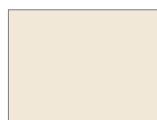

Pergamon

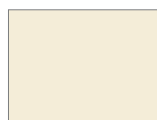

Jasmín

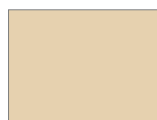

Natura



Bahama



Žlutá RAL 1004



Červená RAL 3003



Modrá RAL 5002



Calypso



Egej



Černá RAL 9005

Edice Soft - matné barvy



Bílá RAL 9016 Soft *

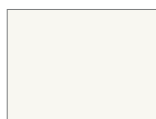

Čistě bílá
RAL 9010 Soft

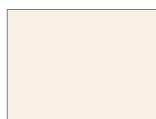

Pergamon Soft



Manhattan Soft



Bahama Soft



Egej Soft



Černá Soft
RAL 9005

Edice Nature - lesklé barvy



Citrus Nature



Olivová Nature



Kukuříčná Nature



Purpurová Nature



Crocus Nature



Levandulová Nature

Edice Ethno - matné barvy



Solaris Ethno**



Inka Ethno**



Carmina Ethno**



Terra Ethno**

Edice Metallic

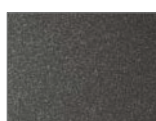

Graphite Metallic

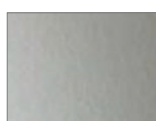

Stříbrná lesklá
Metallic

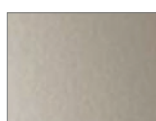

Circon stříbrná
Metallic



Zlatá Metallic



Měděná Metallic



Matný bronz Metallic**

*dle každého sériového modelu v sériové barvě *nebo přes KermiEXTRA

**hrubé povrchy, nelze posuvných dveří

Odchylku mezi tiskovými a originálními barvami nelze z technických důvodů vyloučit.

Další RAL barvy na poptávku.

Povrchy / Dvoubarevnost Provedení	Cena v CZK bez DPH I/2022 k ceně Chrom / Stříbrná vysoký lesk / Bílá (Ibiza 2000, Nova 2000, Vario 2000)
Pevné boční stěny WALK-IN XC, PA TWF, PX TWF/G, FI TWF/G, FI TPF/G, FX TWF/G, ME TBF/G, ME TPF/G, ME TWF/G, PE TWF/G, LI TWF	25%
Dveře Otvíravé boční stěny Otočné křídlo na vanu Zalamovací vanové zástěny Posuvné vanové zástěny ME WBF, ME T1B, ME WBR/L, ME T1R/L, DI 2YR/L, LI 2YR/L, NI J2B, NI J2R/L, LI J2R/L, PX T1R/L, FX T1R/L, PE TFR/L, LI T1R/L,	25%
Rohové vstupy (kompletní) Čtvrtkruhové sprchové kouty Půlkruhové sprchové kouty Pětiúhlé sprchové kouty LI F2U	25%

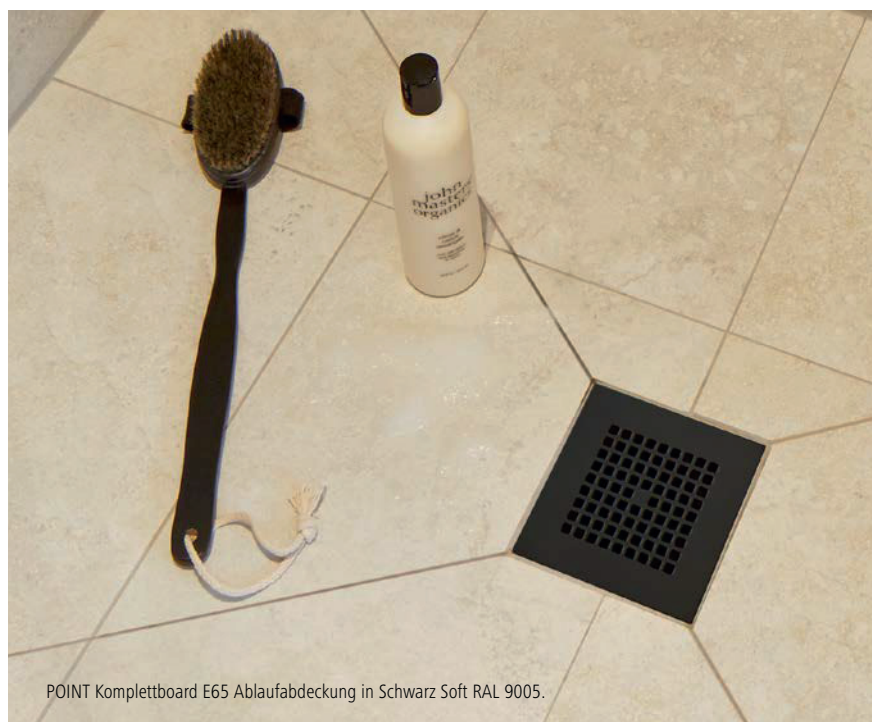

Speciální řešení

Pokud obsáhlý sériový program nestačí, aby vyřešil stavební situaci ve Vaší koupelně, – žádný problém. Protože z toho důvodu je tu zvláštní program KermiEXTRA. Možná si představujete pro svou luxusní koupelnu nějaké velkorysé řešení s rafinovaným velkoplošným designem. Nebo je zde nějaká překážka, která musí být vyřešena, např. zvláštní výřez nebo zkosení. Nabízíme technická provedení, která vyřeší téměř každou stavební situaci v koupelně.



PASA kyvné 1-křídle dveře s pevnými poli, PASA-madlo vodorovné, pevná pole přizpůsobená stavební situaci, pevné pole vpravo se zrcadlovým sklem.

Šikmý řez / výřez

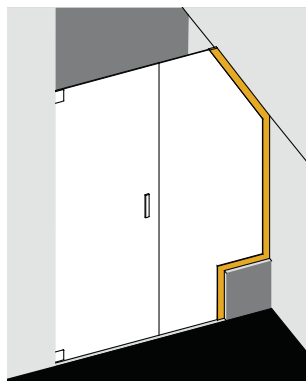

Díky možnosti individuálních úkosů dle sešikmení střechy nebo výřezů dle přízdívky či vany lze sprchový kout perfektně přizpůsobit vaši koupelně.

Např.: Pasa s úkosem dle sklonu střechy.

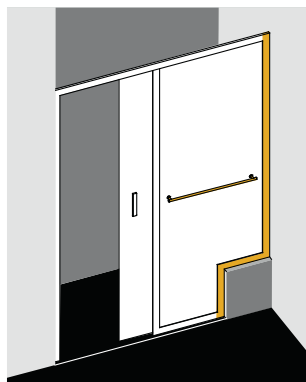

Třetí pant



WALK-IN PASA Wall ve výšce 2200 mm a 3 panty.

Speciální řešení

Dodatečná montáž dveří



WALK-IN PEGA jako otevřená varianta.

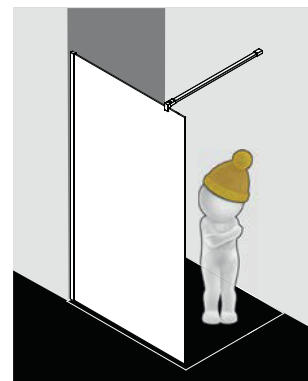

U sprchových koutů Kermi WALK-IN existuje možnost sprchový kout uzavřít dveřmi. Prožitek z Walk-In zůstává zachovaný, ale je možné se sprchovat v uzavřeném a příjemně ohřátém sprchovém koutu.



Dodatečně namontování PEGA 1-křídle kyvné dveře s pruhovým těsněním k uzavření sprchového koutu.

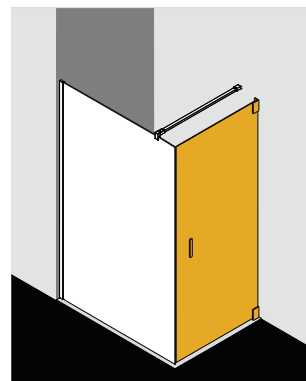

Detailní příklady pro Walk-In-uzavřené varianty viz následující strana.

Speciální řešení

WALK-IN-uzavřené varianty

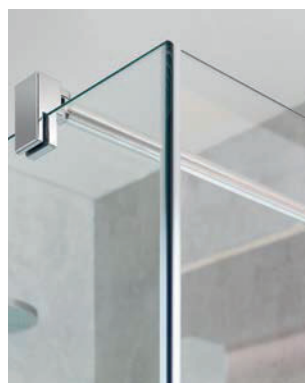

Kyvné dveře s 6 a 8 mm sklem a pružným těsněním uzavřou sprchový kout Walk-IN bez nutnosti profilu na hraně skla.

Např. WALK-IN XB uzavřený 1-křídlymi kyvnými dveřmi RAYA.

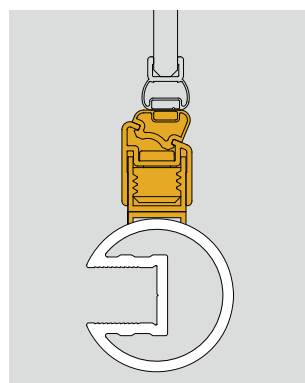
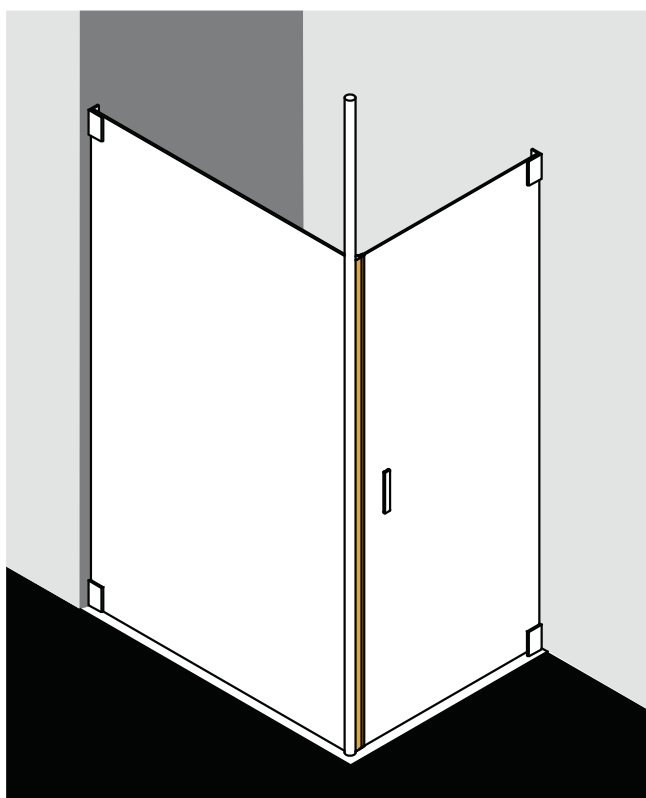

Speciální dovírací profil s magnetem propojí WALK-IN XS Wall se stropní vzpěrou s např. FILIA 1-křídlymi kyvnými dveřmi.

Montáž nad podlahou

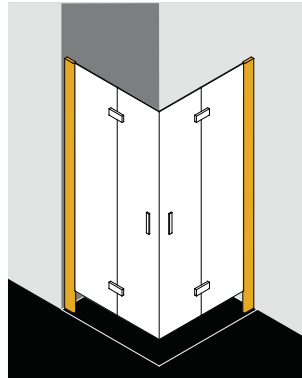

Téměř všechny sprchové kouty ze sortimentu Kermi je možné při montáži na podlahu namontovat bez prahové lišty.

Ve zvláštních případech, např. v ústavech sociální péče nebo v nemocnicích, lze realizovat nadpodlahové provedení.

např.: DIGA rohový vstup 2-dílný (kyvné-zalamovací dveře), přes KermiEXTRA dodatečné madlo DIGA jen uvnitř, zvenku zapuštěné do skla.

Napojení na stropní / stěnovou vzpěru

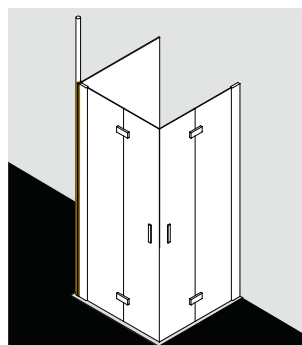
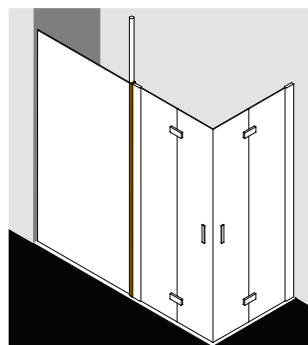
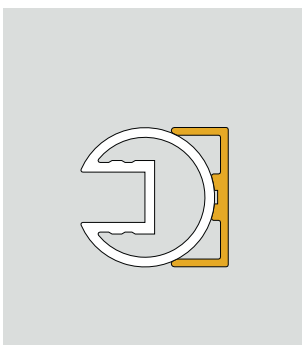

Napojení dveří na kulatou trubku stropní vzpěry - se speciálním napojovacím profilem.

Např. u WALK-IN XS se stropní vzpěrou a DIGA rohový vstup 2-dílný (kyvné-zalamovací dveře) v rovině nebo v úhlu.

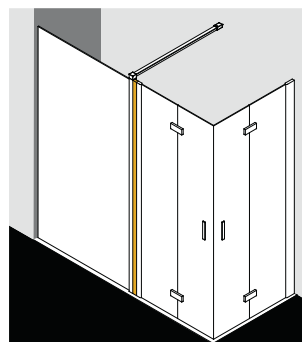
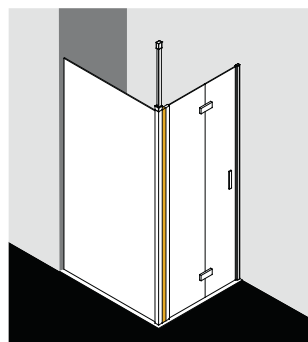
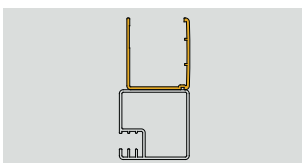

Napojení dveří na čtvercový profil stropní nebo stěnové vzpěry.

Např. WALK-IN XB Wall se stropní nebo stěnovou vzpěrou a LIGA kyvné-zalamovací dveře nebo LIGA rohový vstup 2-dílný (kyvné-zalamovací dveře) v rovině.

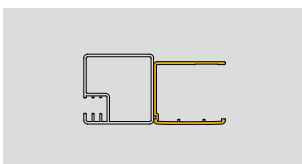

Speciální řešení

Montáž za přízdívku

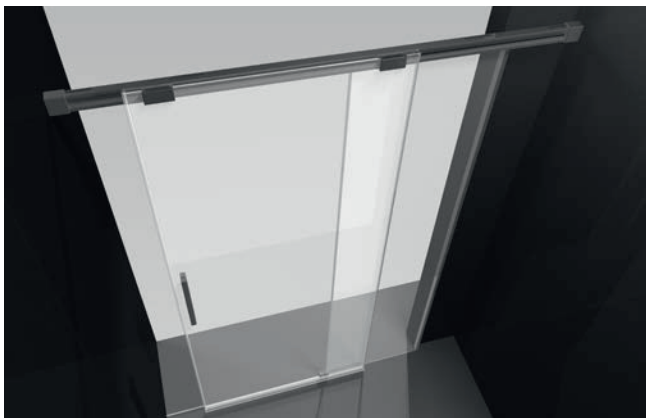

Přízdívka a posuvné dveře - žádný problém. Díky horním a spodním vodícím profilům a pevnému poli zcela resp. částečně bez skla.

Např. NICA posuvné 2-dílné dveře bezbariérové s pevným polem částečně bez skla.



Např. Liga posuvné dveře 2-dílné bezbariérové pevné pole bez skla.

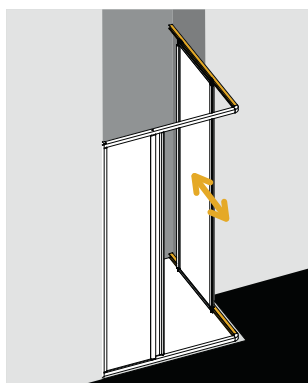
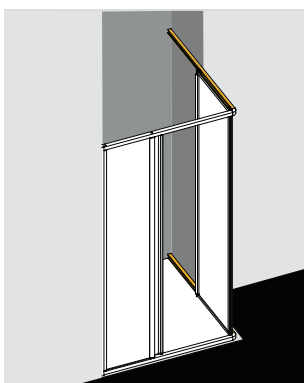

Např. Nova 2000 rohový vstup - poloviční díl bez pevného pole s horním a spodním vodícím profilem.

Montáž na přízdívku

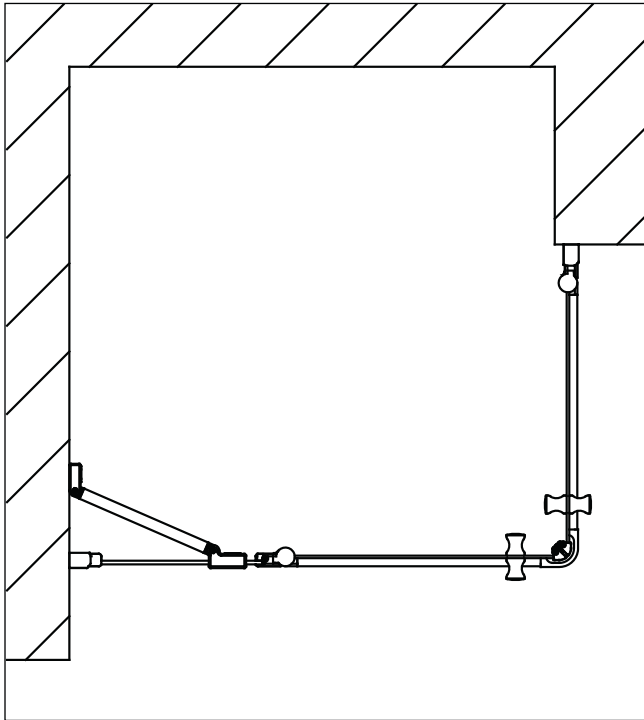

Přízdívka a kyvné dveře - také zde zůstává možnost zachovat plnou šířku vstupu. Díky křídlu dveří bez pevného pole, u rohového vstupu a čtverkrhu.

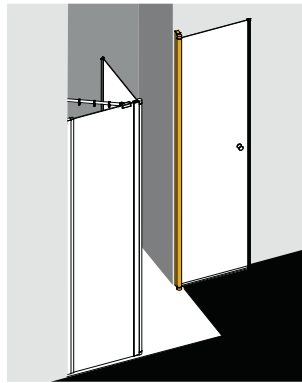
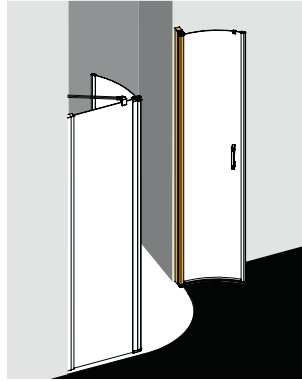

Např. Liga čtverkrhový sprchový kout (kyvné dveře s pevnými poli) pouze s jedním pevným polem namontovaný na přízdívce nebo 2-dílný rohový vstup Ibiza 2000 (kyvné dveře s pevnými poli) – poloviční díl bez pevného pole namontován na přízdívce

Montáž Walk-In na stávající U-Profil

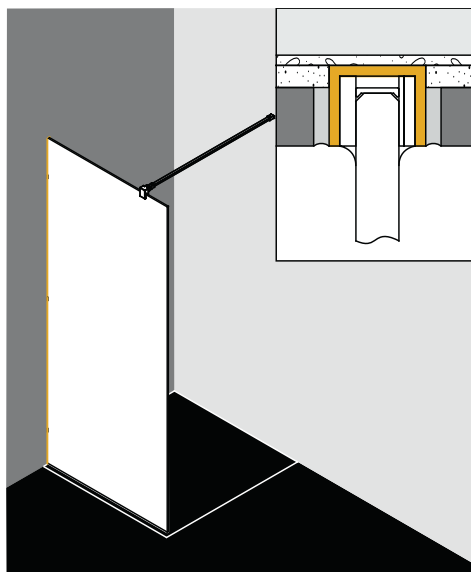
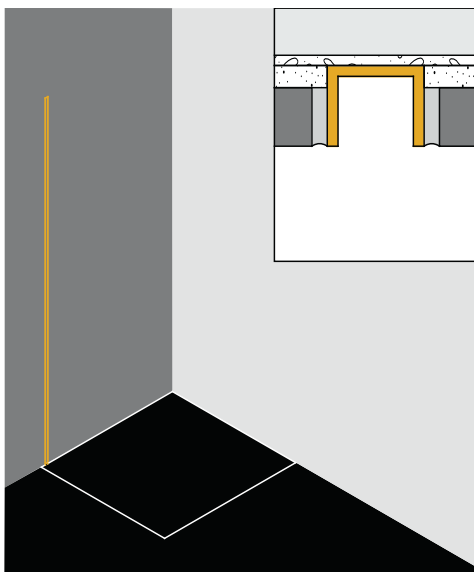

Možné jako atyp u všech typů WALK-IN s tloušťkou skla 8 mm.

Např. Walk-In XB se stávajícím U-profilem.

Požadovaný vnitřní rozměr U-Profilu 12-16 mm, požadovaná hloubka min. 6 mm.

Příplatek k ceně atypického výrobku CZK 6691,- bez DPH.

Montáž musí být provedena dle montážního návodu Kermi. Objednávka jen podle výkresu.

Speciální řešení

Výměna 45° stabilizátoru za 90° stabilizátor.

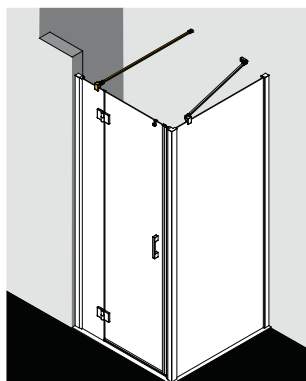
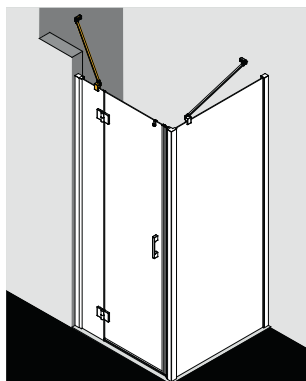

Některé stavební situace vyžadují místo sériově přibaleného 45° stabilizátoru 90° kolmý stabilizátor.

Příplatek k ceně sériového výrobku / atypu za výměnu stabilizátoru CZK 4480,- bez DPH



LIGA otočné dveře s pevným polem s výřezem v pevném poli a boční stěnou.
LIGA v Bíle Soft RAL 9016.



PEGA U-Kabina: Rohový vstup 2-dílný (kyvné dveře s pevným polem)
s PEGA zkrácenou boční stěnou na vanu..



Povrchy



Chrom



Stříbrná vysoký lesk



Stříbrná matná

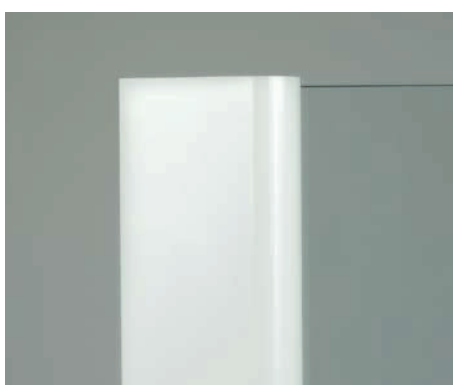

Bílá RAL 9016



Bílá Soft RAL 9016

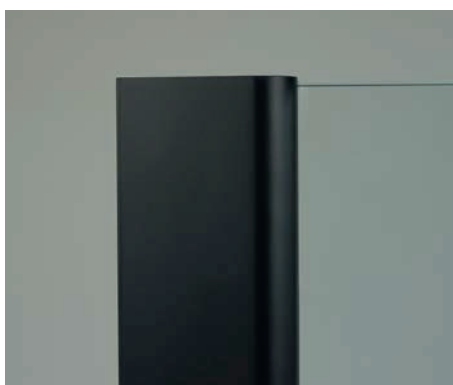

Černá černá soft RAL 9005

Skla

plastová výplň Kerolan



Kerolan Fontana



Kerolan Perl

Bezpečnostní kalené ESG sklo



ESG čiré

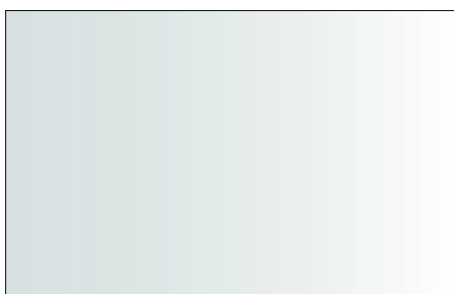

ESG mléčné SR Opaco



ESG strukturované SR Arena C



ESG barevné šedé sklo

Bezpečnostní kalené sklo ESG Serigrafie



ESG Serigrafie CADA XS

* lze dodat pro sérii CADA XS

Bezpečnostní kalené sklo nejvyšší kvality – dle EN 12150.

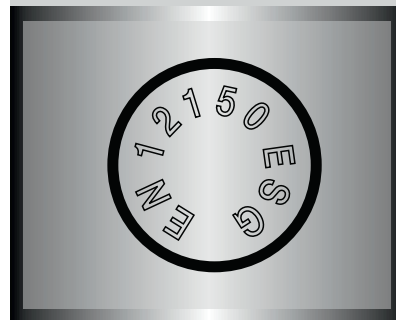

Otisky, které jsou na skle viditelné pouze při zamlžení (např. po přísavkách na sklo) nelze považovat za důvod k reklamaci.



Co se stane když...

Bezpečnostní kalená skla používaná v Kermi v souladu s EN 12150 jsou vysoce odolná proti nárazu, zkroutení a také teplotním výkyvům. A v samotném extrémním případě: bezpečnostní sklo nepraskne, ale relativně neškodně se rozsype na malé částičky bez ostrých hran srovnatelné s vysypáním bočního skla u osobního automobilu.

Přehled povrchů

POVRCHY		WALK-IN XC	PASA	PASA XP	FILIA	FILIA XP	MENA	NICA	PEGA	RAYA	LIGA
chrom	Z	●	●	●	●	●	●	●	●	●	●
Stříbrná vysoký lesk	V	●	●	●	●	●	●	●	●	●	●
Stříbrná matná	1	▼	●	●	▽	▽	▽	▽	●	▼	▼
Bílá RAL 9016	2	○	○	○	○	○	○	○	○	○	○
Černá RAL 9005 Soft	3	●	○	○	○	○	●	●	○	●	▼
Pergamon		○	○	○	○	○	○	○	○	○	○
Sněhově bílá		○	○	○	○	○	○	○	○	○	○
Čistě bílá RAL 9010		○	○	○	○	○	○	○	○	○	○
Jasmín		○	○	○	○	○	○	○	○	○	○
Manhattan		○	○	○	○	○	○	○	○	○	○
Bahama		○	○	○	○	○	○	○	○	○	○
Egej		○	○	○	○	○	○	○	○	○	○
Černá		○	○	○	○	○	○	○	○	○	○
Červená RAL 3003		○	○	○	○	○	○	○	○	○	○
Natura		○	○	○	○	○	○	○	○	○	○
Žlutá RAL 1004		○	○	○	○	○	○	○	○	○	○
Calypso		○	○	○	○	○	○	○	○	○	○
Modrá RAL 5002		○	○	○	○	○	○	○	○	○	○
Bílá RAL 9016 Soft		○	○	○	○	○	○	○	○	○	○
Čistě bílá RAL 9010 Soft		○	○	○	○	○	○	○	○	○	○
Manhattan Soft		○	○	○	○	○	○	○	○	○	○
Egej Soft		○	○	○	○	○	○	○	○	○	○
Bahama Soft		○	○	○	○	○	○	○	○	○	○
Pergamon Soft		○	○	○	○	○	○	○	○	○	○
Citrus Nature		○	○	○	○	○	○	○	○	○	○
Oliva Nature		○	○	○	○	○	○	○	○	○	○
Kukuřičná Nature		○	○	○	○	○	○	○	○	○	○
Purpur Nature		○	○	○	○	○	○	○	○	○	○
Crocus Nature		○	○	○	○	○	○	○	○	○	○
Lavendel Nature		○	○	○	○	○	○	○	○	○	○
Solaris Ethno		○	○	○	○	○	○	▽	▽	○	▽
Inka Ethno		○	○	○	○	○	○	▽	▽	○	▽
Carmina Ethno		○	○	○	○	○	○	▽	▽	○	▽
Terra Ethno		○	○	○	○	○	○	▽	▽	○	▽
Stříbrná lesklá Metallic		○	○	○	○	○	○	○	○	○	○
Graphite Metallic		○	○	○	○	○	○	○	○	○	○
Zlatá Metallic		○	○	○	○	○	○	○	○	○	○
Circon stříbrná Metallic		○	○	○	○	○	○	○	○	○	○
Matný bronz Metallic		○	○	○	○	○	○	▽	▽	○	▽
Měděná Metallic		○	○	○	○	○	○	○	○	○	○
všechny RAL-barvy		○	○	○	○	○	○	○	○	○	○

Sériový díl / objednáací číslo

Série	Provedení	Šířka	Výška	Povrch	Sklo	Kermi
XX RA	XXX PTD	XXX 090	XX 20	. V	. P	K K

Ceny + technické informace I/2022

Doporučené ceny bez DPH

Technické změny vyhrazeny.

Za případné omyly a případné tiskové chyby nepřebíráme odpovědnost.

Vyobrazení výrobků je pouze informativní, zobrazené příslušenství není součástí dodávky.

Odhčlyku mezi tiskovými a originálními barvami nelze z technických důvodů vyloučit.

Upozornění:

Všechny sprchové kouty podléhají zkouškám dle PPP 53005 (TUV / GS-geprüft) www.buev-sued.de/p3-zett a dle EN 14428 (CE).

U velkých skleněných ploch může dojít ke kmitání, které však nemá žádný vliv na technickou stabilitu koutu.

Otisky, které jsou na skle viditelné pouze při zamíření (např. po přísavkách na sklo) nelze považovat za důvod k reklamaci. U bezpečnostního skla může díky nixkřidlové příměsi dojít ke spontánnímu prasknutí skla. Díky testům lze toto riziko snížit. Ale ani s moderními testy (ESG-H)

není dodnes bohužel možné toto riziko zcela vyloučit. ESG-H dostupné na poptávku. Pokud se tedy tyto praskliny vyskytnou, nelze je brát jako důvod k reklamaci.

Při montáži na podlahu, u zkrácených bočních stěn vedle vany a u zvláštních konstrukčních může spodní hrana profilu z konstrukčních a stavebních důvodů zůstat odhalena.

Kermi systémové desky a sprchové kouty jsou vhodné pro všechny obvyklé domácí koupelny. V ostatním prostředí jako jsou např. bazény může být zatížení výrazně vyšší, v neposlední řadě i díky

specifickému klimatu a používání speciální čisticích a dezinfekčních prostředků.

Za škody na sprchovém koutu vzniklé kvůli těmto okolnostem nepřebíráme odpovědnost.

Při instalaci Kermi sprchových koutů je třeba respektovat předpisy a normy pro umístění elektrických zařízení v jejich blízkosti.

Kermi příslušenství a náhradní díly jsou určeny pouze pro sprchové kouty Kermi. Za jakékoli jiné použití, obzvláště za kombinaci s konkurenčními výrobky, nepřebíráme odpovědnost.

Plati Všeobecné obchodní podmínky společnosti Kermi s. r. o.

Kermi je registrovaná značka.

© by Kermi GmbH

Dukelská 1427

349 01 Stříbro

Tato publikace včetně příloh je chráněna autorskými právy. Jakékoli využití nad rámec autorského práva je bez souhlasu autora nepřijatelné a trestné. To platí zejména pro kopírování, překlady, mikrosnímování, ukládání

a zpracování v elektronických systémech.

Přehled skel

SKLA		WALK-IN XC	PASA	PASA XP	FILIA	FILIA XP	MENA	NICA	PEGA	RAYA	LIGA
ESG čiré	A	●	●	●	●	●	●	●	●	●	●
ESG čiré s KermiCLEAN	P	●	●	●	●	●	●	●	●	●	●
ESG mléčné SR Opaco	U	●	▼	▼	▼	▼	●	●	▼	▼	
ESG mléčné SR Opaco s KermiCLEAN	Y	●	▼	▼	▼	▼	●	●	▼	▼	
ESG strukturované SR Arena C	N							▼			
ESG strukturované SR Arena C s KermiCLEAN	Z							▼			
ESG šedé	L	●	▼	▼	▼	▼	●	●	▼	▼	
ESG zrcadlové sklo s KermiCLEAN	M	●	▼	▼	▼	▼	●	●	▼	▼	
ESG zrcadlové sklo	J		○	○	○	○		○	▽	○	
ESG zrcadlové sklo s KermiCLEAN =	K		○	○	○	○		○	▽	○	
Kerolan Fontana	1										
Kerolan Perl	2										
ESG čiré dekor Stripe 1*		○	○	○	○	○	○	○	○	○	○
ESG čiré dekor Stripe 2	E	○	○	○	○	○	○	○	○	○	○
ESG čiré dekor Stripe 2 s KermiCLEAN	F	○	○	○	○	○	○	○	○	○	○
ESG čiré dekor Stripe 3	B	▼	○	○	○	○	○	○	▼	▼	▼
ESG čiré dekor Stripe 3 s KermiCLEAN	D	▼	○	○	○	○	○	○	▼	▼	▼
ESG čiré dekor Stripe 4	O	▼	○	○	○	○	○	○	▼	▼	▼
ESG čiré dekor Stripe 4 s KermiCLEAN	Q	▼	○	○	○	○	○	○	▼	▼	▼
ESG čiré dekor Line 1.1*		○	○	○	○	○	○	○	○	○	○
ESG čiré dekor Line 1.2*		○	○	○	○	○	○	○	○	○	○
ESG čiré dekor Line 2.1*		○	○	○	○	○	○	○	○	○	○
ESG čiré dekor Line 2.2*		○	○	○	○	○	○	○	○	○	○
ESG čiré dekor Carpet 1*		○	○	○	○	○	○	○	○	○	○
ESG čiré dekor Carpet 2*		○	○	○	○	○	○	○	○	○	○
ESG čiré dekor Zebra 1*		○	○	○	○	○	○	○	○	○	○
ESG čiré dekor Zebra 2*		○	○	○	○	○	○	○	○	○	○
ESG čiré dekor Nature 1*		○	○	○	○	○	○	○	○	○	○
ESG čiré dekor Nature 2*		○	○	○	○	○	○	○	○	○	○
ESG čiré dekor Stone 1*		○	○	○	○	○	○	○	○	○	○
ESG čiré dekor Stone 2*		○	○	○	○	○	○	○	○	○	○
ESG čiré dekor Fresh 1*		○	○	○	○	○	○	○	○	○	○
ESG čiré dekor Fresh 2*		○	○	○	○	○	○	○	○	○	○
ESG čiré dekor Light 1*		○	○	○	○	○	○	○	○	○	○
ESG čiré dekor Light 2*		○	○	○	○	○	○	○	○	○	○
ESG čiré dekor V-Line*		○	○	○	○	○	○	▼	○	○	○
ESG čiré dekor H-Line*		○	○	○	○	○	○	○	○	○	▼



* na přání lze dodat s povrchovou úpravou KermiCLEAN.

- lze dodat
- ▼ lze dodat dle ceníku (s výjimkami dle modelu)
- lze dodat v rámci KermiEXTRA
- ▽ lze dodat v rámci KermiEXTRA (s výjimkami dle modelu)

Kermi kvalita

„Made in Germany“

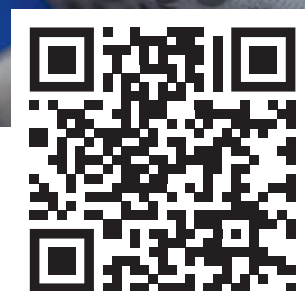
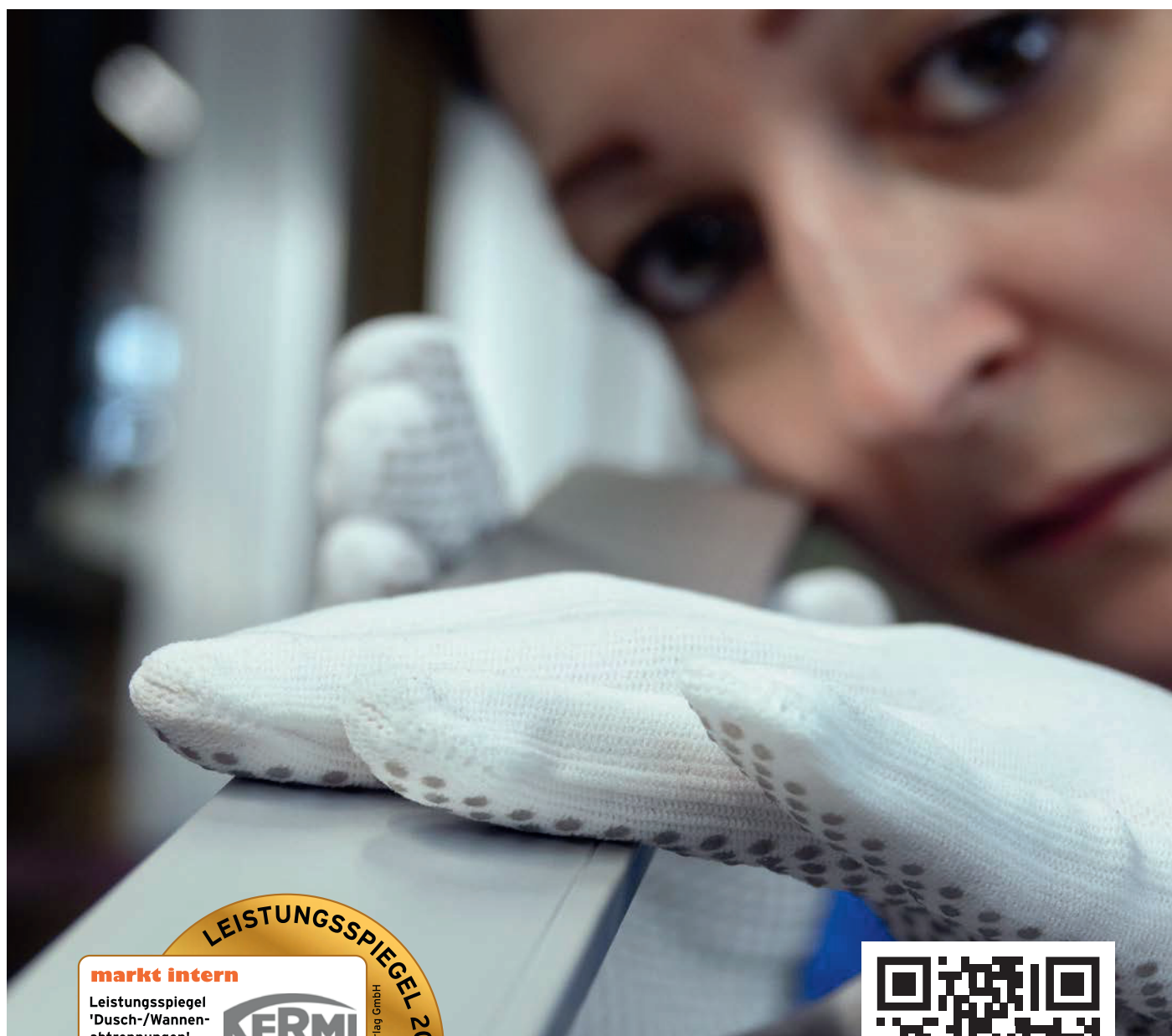

Prožijte
výjimečnou kvalitu
sprchování od Kermi.

Kermi kvalita

Profesionalita procesů a postupů a výjimečná kvalita "Made in Germany" má pro sprchové kouty Kermi nejvyšší prioritu.

Že se to vyplácí, ukazuje 1. místo v kategorii kvality v aktuálním žebříčku markt intern Kermi. Také v konečném hodnocení se Kermi podeváté za sebou umístilo na prvním místě.

Film "Kermi Quality" přesvědčí během pár minut o vysoké kvalitě a životnosti sprchových koutů Kermi.



Raumklima | Duschdesign

Kermi s.r.o
Dukelská 1427
349 01 Stříbro
ČESKÁ REPUBLIKA

Tel.: +420 374 611 262 (462)
Fax: +420 374 611 101
www.kermi.cz
info@kermi.cz

Ein Unternehmen der Arbonia Gruppe
ARBONIA 